

# Produktkatalog mit Preisliste 2024

Unsere aktuell geltenden Preise finden  
Sie unter: [www.halmburger.eu/katalog](http://www.halmburger.eu/katalog)

[www.halmburger.eu](http://www.halmburger.eu)

Temperaturregler &  
Design-Glasrahmen für  
Ihr Schalterprogramm

Wohnraumlüftungen  
mit Wärmerückgewinnung

Fußboden- &  
Fliesenheizungen  
(Dünnbettheizungen)

Marmorheizungen /  
Natursteinheizungen

Elektroheizkörper

Dachrinnen- &  
Rohrbegleitheizungen

Freiflächenheizungen

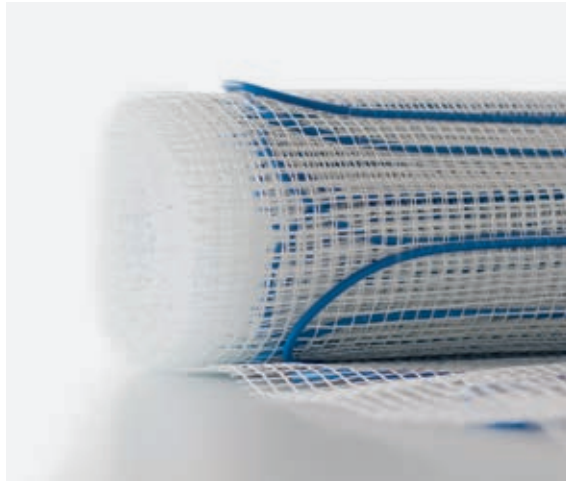

**Halmburger Händler-Shop:**  
[shop.halmburger.eu](http://shop.halmburger.eu)



# Heizen. Lüften. Regeln.

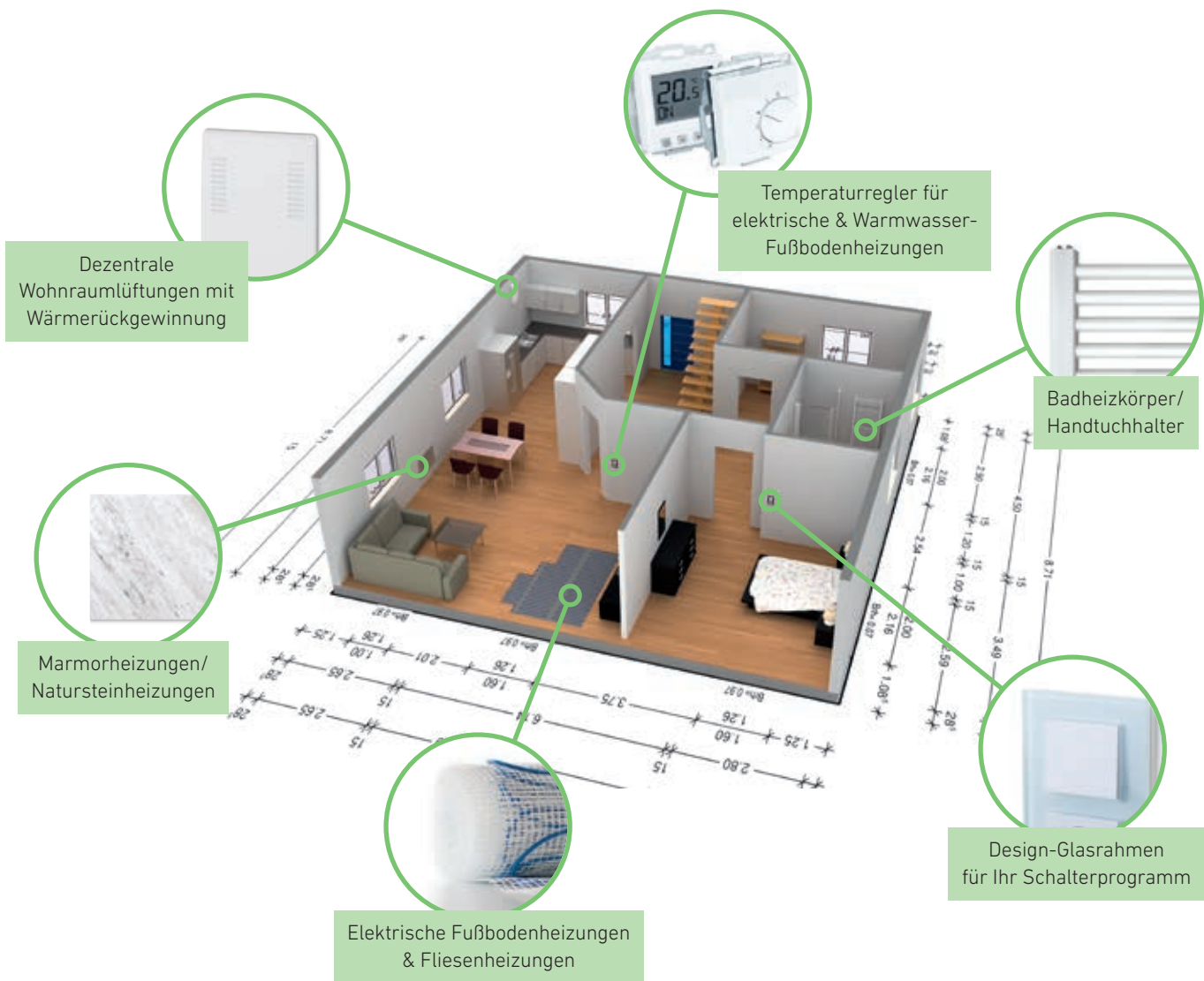

## Express-Service ohne Aufpreis

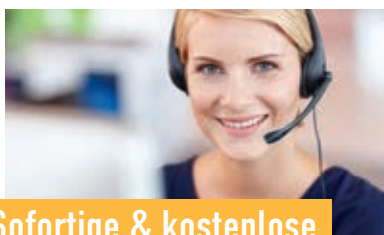

Sofortige & kostenlose  
**BERATUNG**



Sofortige & kostenlose  
**PLANUNG**



Sofortiger  
**VERSAND**

Über uns

Seite 4



Über  
uns

Temperaturregler für Ihr Schalterprogramm  
Stellantriebe, Klemmleisten & Funkthermostate

Seite 7



Temperaturregler  
Stellantriebe

Design-Glasrahmen  
für Ihr Schalterprogramm

Seite 59



Design-  
Glasrahmen

Wohnraumlüftungen  
mit Wärmerückgewinnung

Seite 65



Wohnraum-  
lüftung

Elektrische Fußboden- & Fliesenheizungen  
(Dünnbettheizungen)

Seite 81



Fußboden- &  
Fliesenheizung

Marmorheizungen / Natursteinheizungen

Seite 109



Marmorheizung/  
Natursteinheizung

Badheizkörper / Handtuchhalter

Seite 115



Elektro-  
heizkörper

Dachrinnen- & Rohrbegleitheizungen

Seite 117



Dachrinnen- &  
Rohrbegleitheizung

Freiflächenheizungen / Treppenheizungen

Seite 135



Freiflächenheizung  
Treppenheizung

Steuerverteilungen für Dachrinnen-,  
Rohrbegleit- und Freiflächenheizungen

Seite 147



Steuerverteilungen

Allgemeines, Versand, Gewährleistung, Garantie

Seite 151



Allgemeines

# Schnelligkeit, Service und Made in Germany.

Betriebsgebäude der Halmburger GmbH  
in Sankt Wolfgang/Oberbayern

Die Halmburger GmbH ist ein traditionelles, familiengeführtes Unternehmen mit Sitz in Sankt Wolfgang in Oberbayern, das Elektroheizsysteme, Temperaturregelgeräte und Wohnraumlüftungssysteme produziert und europaweit vertreibt.

## Eine positive Geschichte mit über 40 Jahren Erfahrung

Im Jahr 1981 gründete Anton Halmburger das Unternehmen als Einzelfirma mit Sitz in Bockhorn/Oberbayern. Acht Jahre später wurde das Einzelunternehmen in eine GmbH umgewandelt und 1996 das **Qualitätssicherungssystem DIN ISO 9001** eingeführt. Unser Qualitätsmanagement mit den entsprechend genormten Arbeitsabläufen sorgt für eine konstant **hohe Qualität** unserer Produkte und gibt unseren Kunden Gewissheit hinsichtlich Zuverlässigkeit und Sicherheit.

## Aktuell beschäftigt die Halmburger GmbH rund 50 Mitarbeiter

Mittlerweile gehört die Halmburger GmbH zu den **drei größten Herstellern in Deutschland** im Sektor der elektrischen Fußboden- und Fliesenheizungen und wird aktuell in der zweiten



Firmengründer  
Anton Halmburger

Generation geführt: Der Firmengründer Anton Halmburger übergab 2012 seinen Söhnen Andreas Halmburger und Roland Halmburger die Leitung des Unternehmens.

## Ein Familienunternehmen mit Verantwortung:

Seit Mai 2009 ist die Halmburger GmbH Teilnehmer am Umwelt- und Klimapakt Bayern und trägt mit freiwilligen Umweltleistungen zum betrieblichen **Umweltschutz** bei. So werden in unserem Unternehmen durch nachhaltiges Wirtschaften wertvolle Ressourcen geschont, unnötiger Abfall vermieden und CO<sub>2</sub> eingespart.



Andreas Halmburger



Roland Halmburger

*Halmburger G.G.*

*R. Halmburger*







# Mit Umweltbewusstsein & sozialer Ader

## Mit der Umwelt im Einklang

Im Bereich der **erneuerbaren Energien** hat sich die Halmburger GmbH einen guten Namen mit ihrer kontrollierten dezentralen Wohnraumlüftung mit Wärmerückgewinnung gemacht. Die einfache Bedienbarkeit, die hohe Wärmerückgewinnung und die lange Garantie setzen Zeichen in Qualität und PreisLeistungsverhältnis. Wir entwickeln und vertreiben nur wirklich langlebige Produkte – und stehen damit für einen nachhaltigen und umweltbewussten Unternehmerteil.

„**Made in Germany**“ wird bei Halmburger groß geschrieben. Wir produzieren ausschließlich in Deutschland an unserem Standort Sankt Wolfgang/Obb.

Alle Produkte werden einer strengen und lückenlosen Qualitäts- und Funktionsprüfung unterzogen. Darum gehen Sie mit der Halmburger GmbH auf „Nummer sicher“ und profitieren als Kunde von einer **durchgehend hohen Verarbeitungsqualität** und einem hervorragenden Service!

## Weltoffen & heimatverbunden

**Halmburger hat eine prominente Heimat.** Bayern ist in der ganzen Welt bekannt für Heimatverbundenheit und Weltoffenheit, Eigenart und Toleranz, Brauchtum und Innovation. Genau diese Kombination macht Bayern so reizvoll, kraftvoll und dynamisch.

**Im historischen Sankt Wolfgang** – 975 n.Chr. vom Regensburger Bischof Wolfgang gegründet und 50 km nordöstlich von München im Goldachtal gelegen – haben wir unsere Heimat gefunden. Maßgeblich beigetragen hat dazu die umfangreiche Unterstützung durch die Gemeinde Sankt Wolfgang.



## Soziales Engagement

Auch **soziales Engagement** ist der Halmburger GmbH wichtig. So bilden wir Jahr für Jahr junge Menschen im Bereich Groß- und Außenhandelsmanagement aus und bieten Praktikumsplätze an. Wir fördern die Auszubildenden mit viel Herzblut und großem Einsatz. Nicht umsonst wurden unsere „Azubis“ bereits mehrfach für ihre **herausragenden Leistungen** ausgezeichnet. Des Weiteren unterstützen wir die Fortbildung unserer Mitarbeiter in innerbetrieblichen und externen Maßnahmen, und dies regelmäßig und sehr umfassend.

Auch die **Unterstützung einer Werkstätte für behinderte Menschen** der Barmherzigen Brüder im Nachbarort Algasing gehört zum Engagement der Halmburger GmbH.



Mit freundlicher Genehmigung der Barmherzigen Brüder Algasing

# Wärme-, Lüftungs- & Regelungstechnik für Ihr Zuhause

## Die Halmburger-Philosophie:

Top Produkte, faire Preise und über allen Dingen: Eine gelebte **Kundenorientierung ohne wenn & aber!**

## Unsere Produkte

**Unser Kerngeschäft umfasst** dezentrale Wohnraumlüftungen mit Wärmerückgewinnung, elektrische Fußboden- und Fliesenheizungen (Dünnbettheizungen), Dachrinnen- und Rohrbegleitheizungen, Natursteinheizungen, Freiflächenheizungen, thermische Stellantriebe und Raumtemperaturregelgeräte sowie Design-Glasrahmen für Ihr Schalterprogramm.

**Genau wie unser Unternehmen,** so durchläuft auch unser Produktangebot eine ständiges und stetige Optimierung. Wir wollen uns als erfahrenes und zugleich modernes Unternehmen stets weiterentwickeln – und tun dies durch eigene Innovationen und den oft zitierten Blick über den Tellerrand. Das ist aufwändig und herausfordernd, aber nur so ist die Halmburger GmbH für die Zukunft gerüstet und kann sich auch in schwierigen Zeiten mit hohen Lagerbeständen und guter Lieferfähigkeit auszeichnen. Damit es jederzeit heißt: Spitzen Technik – starker Service.

**Mehr Infos über uns und unsere Produkte:**



 [www.halmburger.eu](http://www.halmburger.eu)

 [www.facebook.com/halmburger.eu](https://www.facebook.com/halmburger.eu)

 [www.instagram.com/halmburger](https://www.instagram.com/halmburger)

 [www.youtube.com/c/halmburger](https://www.youtube.com/c/halmburger)

 [halmburger.business.site](http://halmburger.business.site)

**Halmburger GmbH**  
Wasserburger Straße 8  
84427 Sankt Wolfgang/Obb.  
Deutschland  
Telefon +49 (0)8085 18790  
Telefax +49 (0)8085 187979  
[info@halmburger.eu](mailto:info@halmburger.eu)  
[www.halmburger.eu](http://www.halmburger.eu)



# Temperaturregler passend für Ihr Schalterprogramm & Thermische Stellantriebe

Für Warmwasserfußbodenheizungen & Elektroheizkörper

Exzellente Qualität, günstiger Preis

Zuverlässig & langlebig

[www.halmburger.eu](http://www.halmburger.eu)

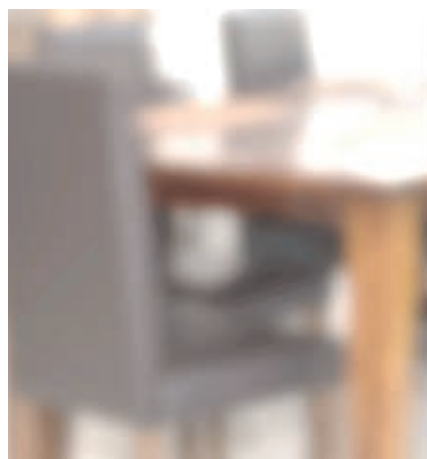

Busch-Jaeger

Berker

Elso

Gira

Jung

Merten



**Halmburger Händler-Shop:**  
[shop.halmburger.eu](http://shop.halmburger.eu)

# Die besten Temperaturregler zu den stärksten Preisen!

Mechanische Temperaturregler (Bimetall) und elektronische Temperaturregler für Ihr Schalterprogramm. Die kostengünstige Alternative zu den Reglern der Schalterhersteller!



## Mechanische Temperaturregler (Bimetall)

- Verbesserte Schraube, neues Design, Steckklemmen ✓
- Inkl. Zentralscheibe & Berührungsschutzkappe ✓
- Schaltgenauigkeit: ca. 0,5 K (EnEV-Konform) ✓
- Mechanische Ausführung (Bimetall): Zuverlässig & langlebig mit über 100.000 Schaltungen ✓
- VDE-Zulassung & Made in Germany ✓
- Exzellente Qualität – günstiger Preis ✓
- Für Warmwasser-Fußbodenheizungen, Elektroheizungen & Klimaanlage ✓
- 5 Jahre Garantie\* ✓

## Elektronische Temperaturregler

- Absolut neue und kinderleichte Menüführung ✓
- Pumpenschutz-Funktion ✓
- Exakte Regelung durch Pulsweitenmodulation (EnEV-Konform) ✓
- Elektronische Ausführung: Zuverlässig & langlebig mit über 100.000 Schaltungen ✓
- Großes beleuchtetes Display, inkl. Zentralscheibe, mit & ohne Zeitschaltuhr lieferbar ✓
- VDE-Zulassung & Made in Germany ✓
- Exzellente Qualität – günstiger Preis ✓
- Für Warmwasser-Fußbodenheizungen, Elektroheizungen & Klimaanlage ✓
- 5 Jahre Garantie\* ✓

Erstklassiges Design, patentrechtlich geschützt.



- Passend für:
- ✓ Busch-Jaeger
  - ✓ Gira
  - ✓ Jung
  - ✓ Merten
  - ✓ Berker
  - ✓ Elso

Alle Schalterprogramme online:  
[www.halmburger.eu/schalterprogramm](http://www.halmburger.eu/schalterprogramm)



Über uns  
 Temperaturregler  
 Stellantriebe  
 Design-  
 Glasrahmen  
 Wohnraum-  
 Lüftung  
 Fußboden- &  
 Fliesenheizung  
 Marmorheizung/  
 Natursteinheizung  
 Elektro-  
 Heizkörper  
 Dachrinnen- &  
 Rohrreglerheizung  
 Freiflächenheizung  
 Treppenheizung  
 Steuerverteilungen  
 Allgemeines





# Die passenden Temperaturregler für Ihr Schalterprogramm:

<b>Busch-Jaeger</b>	balance SI	Seite 10
	future, future-linear, solo, axcent, carat, dynasty & pur edelstahl	Seite 12
	Reflex SI, SI Linear & Duro 2000 SI	Seite 14
	alpha nea & alpha exclusive	Seite 16
	impuls	Seite 18
<b>Gira</b>	System 55	Seite 20
	Flächenschalter	Seite 22
<b>Jung</b>	Serien A und AS	Seite 24
	Serie LS (LS 990, LS ZERO, LS-design, LS plus, LS CUBE)	Seite 26
	Serie CD (CD 500, CD plus)	Seite 28
<b>Berker</b>	Serie S.1, B.3 und B.7	Seite 30
	Serie Q.1, Q.3, Q.7 und Q.9	Seite 32
	Serie K.1 und K.5	Seite 34
<b>Merten</b>	Serie System M	Seite 36
	Serie System Design (D-Life)	Seite 38
<b>Elso</b>	Serien Joy, Fashion, Scala, Riva	Seite 40
	passend in nahezu alle Schalterprogramme mittels Zwischenrahmen 50x50 mm	Seite 42
<b>Triac</b>	Temperaturregler für Ihr Schalterprogramm von Busch-Jaeger, Gira, Jung, Berker, Merten, Elso und mittels Zwischenrahmen 50x50 mm	Seite 44
	Temperaturregler in Aufputz-Ausführung	Seite 56
	Funkthermostate & Klemmleisten	Seite 57
	Thermische Stellantriebe	Seite 58

Downloads auf  
unserer Website  
[www.halmburger.eu](http://www.halmburger.eu)

- ✓ Montageanleitungen
- ✓ Bedienungsanleitungen
- ✓ Leistungsbeschreibungen
- ✓ Zertifikate
- ✓ Prüfberichte
- ✓ Garantiebedingungen



\*Die Garantiebedingungen finden  
Sie auf der vorletzten Seite.

Markennamen sind teilweise eingetragene Warenzeichen der Hersteller.

Bei der Installation in Mehrfachrahmen sollten Unterputz-  
Temperaturregler immer an unterster Stelle montiert werden.



Unterputz-Temperaturregler für:

# Busch-Jaeger balance SI

- ✓ inklusive Zentralscheibe für Busch-Jaeger-Schalterprogramm balance SI
- ✓ ohne Abdeckrahmen, inklusive Berührungsschutzkappe
- ✓ Schalttemperaturdifferenz: ca. 0,5 K (Schaltgenauigkeit)
- ✓ Bimetall-Ausführung und elektronische Ausführung mit über 100.000 Schaltspielen

## Information

Busch-Jaeger	ähnlich RAL	Farbe	Oberflächenbeschaffenheit	Hinweise Bimetall-Raumregler RTR-xxxx	Hinweise elektronische Raumregler ERD/ERK-xx
<b>balance SI</b>	9010	alpinweiß	glänzend	✓	✓

## für Busch-Jaeger balance SI

Abb.	Beschreibung	Farbe	Typ	Art.-Nr.	Rabattgruppe	Euro/Stück zzgl. USt.	Euro/Stück inkl. USt.
	<b>Raumtemperaturregler u.P.</b> Bimetall-Ausführung, Einstellbereich 5...30°C, 230 V, Öffnerkontakt, 10 (4) A, Temperaturabsenkung	<input type="radio"/> alpinweiß glänzend Busch-Jaeger-Farbtyp 914	RTR-5510 (rg)	1251	5H	<b>47,00</b>	<b>55,93</b>
	<b>Raumtemperaturregler u.P.</b> Bimetall-Ausführung, Einstellbereich 5...30°C, 230 V, Öffnerkontakt, 10 (4) A, Temperaturabsenkung, mit Schalter „Ein/Aus“ und LED „Heizung ein“	<input type="radio"/> alpinweiß glänzend Busch-Jaeger-Farbtyp 914	RTR-5513 (rg)	1254	5H	<b>58,60</b>	<b>69,73</b>
	<b>Raumtemperaturregler u.P.</b> Bimetall-Ausführung, Einstellbereich 5...30°C, 24 V UC, Öffnerkontakt, 4 A, Temperaturabsenkung	<input type="radio"/> alpinweiß glänzend Busch-Jaeger-Farbtyp 914	RTR-5530 (rg)	1253	5H	<b>54,45</b>	<b>64,80</b>

Meistverkauft



## für Busch-Jaeger balance SI

Abb.	Beschreibung	Farbe	Typ	Art.-Nr.	Rabatt- gruppe	Euro/Stück zzgl. USt.	Euro/Stück inkl. USt.
	<b>Raumtemperaturregler u.P.</b> Bimetall-Ausführung, Einstellbereich 5...30°C, 230 V, <u>Wechslerkontakt</u> , 10 (4) A Heizen, 5 (2) A Kühlen, Temperaturabsenkung	<input type="radio"/> alpinweiß glänzend Busch-Jaeger-Farbtyp 914	RTR-5520 (rg)	1252	5H	<b>54,40</b>	<b>64,74</b>
	<b>Raumtemperaturregler u.P.</b> Bimetall-Ausführung, Einstellbereich 5...30°C, 230 V, 5 (2) A, <u>Umschalter „Heiz- oder Kühlbetrieb“</u> über Ein-Rohr-System, zur Ansteuerung von Stellantrieb „stromlos geschlossen“	<input type="radio"/> alpinweiß glänzend Busch-Jaeger-Farbtyp 914	RTR-5523 (rg)	1255	5H	<b>63,65</b>	<b>75,74</b>
	<b>Raumtemperaturregler u.P.</b> Bimetall-Ausführung, Einstellbereich 5...30°C, 230 V, Öffnerkontakt, 10 (4) A, Temperaturabsenkung, mit <u>Innen- einstellung (Behördenvariante)</u>	<input type="radio"/> alpinweiß glänzend Busch-Jaeger-Farbtyp 914	RTR-5510/I (rg)	1256	5H	<b>60,25</b>	<b>71,70</b>
	<b>Ersatzabdeckung (rund)</b> für RTR-5510/I (rg)	<input type="radio"/> alpinweiß glänzend	EA/I	1799	2J	<b>4,30</b>	<b>5,12</b>
	<b>Raumtemperaturregler u.P. „Digital“</b> elektronische Ausführung, Einstell- bereich 5...30°C, 230 V, Öffnerkontakt, 10 (4) A, großes, beleuchtetes Display, <u>ohne Zeitschaltuhr</u> , einfache Bedienung, Ist- und Solltemperatur- anzeige, Pumpenschutzfunktion, Eingang für Temperaturabsenkung (Open-Window-Funktion), werksseitige Umstellmöglichkeit auf Schließer- kontakt oder Heizen-/Kühlfunktion	<input type="radio"/> alpinweiß glänzend Busch-Jaeger-Farbtyp 914	ERD-55 (rg)	2353	2Z	<b>106,10</b>	<b>126,26</b>
	<b>Raumtemperaturregler u.P. „Komfort“</b> elektronische Ausführung, Einstell- bereich 5...30°C, 230 V, Öffnerkontakt, 10 (4) A, großes, beleuchtetes Display, <u>mit Zeitschaltuhr</u> , einfache Bedienung, Ist- und Solltemperaturanzeige, selbst- optimierend, Pumpenschutzfunktion, Eingang für Temperaturabsenkung (Open-Window-Funktion), werksseitige Umstellmöglichkeit auf Schließer- kontakt oder Heizen-/Kühlfunktion	<input type="radio"/> alpinweiß glänzend Busch-Jaeger-Farbtyp 914	ERK-55 (rg)	2343	3W	<b>125,25</b>	<b>149,05</b>



\* Die Garantiebedingungen finden Sie auf der vorletzten Seite.



Alle Schalterprogramme online:  
[www.halmburger.eu/schalterprogramm](http://www.halmburger.eu/schalterprogramm)





Unterputz-Temperaturregler für:

# Busch-Jaeger future, future-linear, solo, axcent, carat, dynasty & pur edelstahl

- ✓ inklusive Zentralscheibe für Busch-Jaeger-Schalterprogramme future, future-linear, solo, axcent, carat, dynasty & pur edelstahl
- ✓ ohne Abdeckrahmen, inklusive Berührungsschutzkappe
- ✓ Schalttemperaturdifferenz: ca. 0,5 K (Schaltgenauigkeit)
- ✓ Bimetall-Ausführung und elektronische Ausführung mit über 100.000 Schaltspielen

## Information

Busch-Jaeger	ähnlich RAL	Farbe	Oberflächenbeschaffenheit	Hinweise Bimetall-Raumregler RTR-xxxx	Hinweise elektronische Raumregler ERD/ERK-xx
<b>future / future-linear / solo / axcent / carat / dynasty / pur edelstahl</b>	9016	studioweiß	glänzend	✓	✓
	9016	studioweiß	matt	✓	✓
		anthrazit	glänzend	✓	✓
		alu	lackiert	✓	✓
		schwarz	matt lackiert	✓	✓
		edelstahlfarbig	lackiert	✓	✓
		graumetallic	lackiert	✓	✓
1013	elfenbeinweiß	glänzend	nur Typ RTR-55... in Verbindung mit Zwischenrahmen 55x55 #1747 BSI-82 (minimaler Farbunterschied)	nur Typ ERD-55/ERK-55 in Verbindung mit Zwischenrahmen 55x55 #1747 BSI-82 (minimaler Farbunterschied)	

## für Busch-Jaeger future, future-linear, solo, axcent, carat, dynasty & pur edelstahl





Abb.	Beschreibung	Farbe	Typ	Art.-Nr.	Rabattgruppe	Euro/Stück zzgl. USt.	Euro/Stück inkl. USt.
	<b>Raumtemperaturregler u.P.</b> Bimetall-Ausführung, Einstellbereich 5...30°C, 230 V, Öffnerkontakt, 10 (4) A, Temperaturabsenkung	<input type="radio"/> studioweiß glänzend	RTR-6210 (sg)	1324	5H	<b>52,20</b>	<b>62,12</b>
		<input type="radio"/> studioweiß matt	RTR-6210 (sm)	1332	5H	<b>59,85</b>	<b>71,22</b>
		<input checked="" type="radio"/> anthrazit glänzend	RTR-6210 (ant/BJ)	6833	5H	<b>60,95</b>	<b>72,53</b>
		<input type="radio"/> alu lackiert	RTR-6210 (alu/BJ)	6841	5H	<b>62,40</b>	<b>74,26</b>
		<input checked="" type="radio"/> schwarz matt lackiert	RTR-6210 (swm/BJ)	6849	5H	<b>62,45</b>	<b>74,32</b>
		<input type="radio"/> edelstahlfarbig lackiert	RTR-6210 (edels/BJ)	6874	5H	<b>67,75</b>	<b>80,62</b>
		<input type="radio"/> graumetallic lackiert	RTR-6210 (grm/BJ)	7028	5H	<b>67,65</b>	<b>80,50</b>
	<b>Raumtemperaturregler u.P.</b> Bimetall-Ausführung, Einstellbereich 5...30°C, 230 V, Öffnerkontakt, 10 (4) A, Temperaturabsenkung, mit <u>Schalter „Ein/Aus“</u> und <u>LED „Heizung ein“</u>	<input type="radio"/> studioweiß glänzend	RTR-6213 (sg)	1327	5H	<b>66,05</b>	<b>78,60</b>

Meist-  
verkauft





für Busch-Jaeger future, future-linear, solo, axcent, carat, dynasty & pur edelstahl

Abb.	Beschreibung	Farbe	Typ	Art.-Nr.	Rabatt- gruppe	Euro/Stück zzgl. USt.	Euro/Stück inkl. USt.
	<b>Raumtemperaturregler u.P.</b> Bimetall-Ausführung, Einstellbereich 5...30°C, 24 V UC, Öffnerkontakt, 4 A, Temperaturabsenkung	<input type="radio"/> studioweiß glänzend	RTR-6230 (sg)	1326	5H	<b>62,60</b>	<b>74,49</b>
		<input type="radio"/> studioweiß matt	RTR-6230 (sm)	1334	5H	<b>65,00</b>	<b>77,35</b>
		<input type="radio"/> anthrazit glänzend	RTR-6230 (ant/BJ)	6835	5H	<b>67,70</b>	<b>80,56</b>
		<input type="radio"/> alu lackiert	RTR-6230 (alu/BJ)	6843	5H	<b>70,05</b>	<b>83,36</b>
		<input type="radio"/> schwarz matt lackiert	RTR-6230 (swm/BJ)	6851	5H	<b>72,95</b>	<b>86,81</b>
		<input type="radio"/> edelstahlfarbig lackiert	RTR-6230 (edels/BJ)	6876	5H	<b>72,95</b>	<b>86,81</b>
		<input type="radio"/> graumetallic lackiert	RTR-6230 (grm/BJ)	7030	5H	<b>76,70</b>	<b>91,27</b>
	<b>Raumtemperaturregler u.P.</b> Bimetall-Ausführung, Einstellbereich 5...30°C, 230 V, Wechslerkontakt, 10 (4) A Heizen, 5 (2) A Kühlen, Temperaturabsenkung	<input type="radio"/> studioweiß glänzend	RTR-6220 (sg)	1325	5H	<b>62,20</b>	<b>74,02</b>
		<input type="radio"/> studioweiß matt	RTR-6220 (sm)	1333	5H	<b>63,95</b>	<b>76,10</b>
		<input type="radio"/> anthrazit glänzend	RTR-6220 (ant/BJ)	6834	5H	<b>66,50</b>	<b>79,14</b>
		<input type="radio"/> alu lackiert	RTR-6220 (alu/BJ)	6842	5H	<b>68,85</b>	<b>81,93</b>
		<input type="radio"/> schwarz matt lackiert	RTR-6220 (swm/BJ)	6850	5H	<b>71,80</b>	<b>85,44</b>
		<input type="radio"/> edelstahlfarbig lackiert	RTR-6220 (edels/BJ)	6875	5H	<b>71,80</b>	<b>85,44</b>
		<input type="radio"/> graumetallic lackiert	RTR-6220 (grm/BJ)	7029	5H	<b>75,55</b>	<b>89,90</b>
	<b>Raumtemperaturregler u.P.</b> Bimetall-Ausführung, Einstellbereich 5...30°C, 230 V, 5 (2) A, Umschalter „Heiz- oder Kühlbetrieb“ über Ein- Rohr-System, zur Ansteuerung von Stellantrieb „stromlos geschlossen“	<input type="radio"/> studioweiß glänzend	RTR-6223 (sg)	1328	5H	<b>74,35</b>	<b>88,48</b>
	<b>Raumtemperaturregler u.P.</b> „Digital“ elektronische Ausführung, Einstellbereich 5...30°C, 230 V, Öffnerkontakt, 10 (4) A, großes, beleuchtetes Display, ohne Zeit- schaltuhr, einfache Bedienung, Ist- und Solltemperaturanzeige, Pumpenschutzfunktion, Eingang für Temperaturabsenkung (Open-Window-Funktion), werksseitige Umstellmöglichkeit auf Schließerkontakt oder Heizen-/Kühlfunktion	<input type="radio"/> studioweiß glänzend	ERD-62 (sg)	2359	2Z	<b>118,75</b>	<b>141,31</b>
		<input type="radio"/> studioweiß matt	ERD-62 (sm)	2382	2Z	<b>121,50</b>	<b>144,59</b>
		<input type="radio"/> anthrazit glänzend	ERD-62 (ant/BJ)	6929	2Z	<b>128,05</b>	<b>152,38</b>
		<input type="radio"/> alu lackiert	ERD-62 (alu/BJ)	6935	2Z	<b>128,05</b>	<b>152,38</b>
		<input type="radio"/> schwarz matt lackiert	ERD-62 (swm/BJ)	6941	2Z	<b>128,05</b>	<b>152,38</b>
		<input type="radio"/> edelstahlfarbig lackiert	ERD-62 (edels/BJ)	6959	2Z	<b>128,05</b>	<b>152,38</b>
		<input type="radio"/> graumetallic lackiert	ERD-62 (grm/BJ)	6995	2Z	<b>129,65</b>	<b>154,28</b>
	<b>Raumtemperaturregler u.P.</b> „Komfort“ elektronische Ausführung, Einstellbereich 5...30°C, 230 V, Öffnerkontakt, 10 (4) A, großes, beleuchtetes Display, mit Zeit- schaltuhr, einfache Bedienung, Ist- und Solltemperaturanzeige, selbstoptimierend, Pumpen- schutzfunktion, Eingang für Temperaturabsenkung (Open- Window-Funktion), werksseitige Umstellmöglichkeit auf Schließer- kontakt oder Heizen-/Kühlfunktion	<input type="radio"/> studioweiß glänzend	ERK-62 (sg)	2349	3W	<b>140,05</b>	<b>166,66</b>
		<input type="radio"/> studioweiß matt	ERK-62 (sm)	2381	3W	<b>143,35</b>	<b>170,59</b>
		<input type="radio"/> anthrazit glänzend	ERK-62 (ant/BJ)	6928	3W	<b>151,05</b>	<b>179,75</b>
		<input type="radio"/> alu lackiert	ERK-62 (alu/BJ)	6934	3W	<b>151,05</b>	<b>179,75</b>
		<input type="radio"/> schwarz matt lackiert	ERK-62 (swm/BJ)	6940	3W	<b>151,05</b>	<b>179,75</b>
		<input type="radio"/> edelstahlfarbig lackiert	ERK-62 (edels/BJ)	6958	3W	<b>151,05</b>	<b>179,75</b>
		<input type="radio"/> graumetallic lackiert	ERK-62 (grm/BJ)	6994	3W	<b>152,90</b>	<b>181,95</b>



\* Die Garantiebedingungen finden Sie auf der vorletzten Seite.



Alle Schalterprogramme online:  
[www.halmburger.eu/schalterprogramm](http://www.halmburger.eu/schalterprogramm)





Unterputz-Temperaturregler für:

# Busch-Jaeger Reflex SI, SI Linear & Duro 2000 SI

- ✓ inklusive Zentralscheibe für Busch-Jaeger-Schalterprogramme Reflex SI, SI Linear und Duro 2000 SI
- ✓ ohne Abdeckrahmen, inklusive Berührungsschutzkappe
- ✓ Schalttemperaturdifferenz: ca. 0,5 K (Schaltgenauigkeit)
- ✓ Bimetall-Ausführung und elektronische Ausführung mit über 100.000 Schaltspielen

## Information

Busch-Jaeger	ähnlich RAL	Farbe	Oberflächenbeschaffenheit	Hinweise Bimetall-Raumregler RTR-xxxx	Hinweise elektronische Raumregler ERD/ERK-xx
<b>Reflex SI / SI Linear / Duro 2000 SI</b>	9010	alpinweiß	glänzend	✓	✓
	1013	cremeweiß	glänzend	✓	✓



## für Busch-Jaeger Reflex SI, SI Linear & Duro 2000 SI

Abb.	Beschreibung	Farbe	Typ	Art.-Nr.	Rabattgruppe	Euro/Stück zzgl. USt.	Euro/Stück inkl. USt.
	<b>Raumtemperaturregler u.P.</b> Bimetall-Ausführung, Einstellbereich 5...30°C, 230 V, Öffnerkontakt, 10 (4) A, Temperaturabsenkung	<input type="radio"/> alpinweiß glänzend Busch-Jaeger-Farbtyp 214	RTR-76 (rg)	1301	5H	<b>48,05</b>	<b>57,18</b>
		<input type="radio"/> cremeweiß glänzend Busch-Jaeger-Farbtyp 212	RTR-76 (cg)	1309	5H	<b>49,25</b>	<b>58,61</b>
	<b>Raumtemperaturregler u.P.</b> Bimetall-Ausführung, Einstellbereich 5...30°C, 230 V, Öffnerkontakt, 10 (4) A, Temperaturabsenkung, mit <b>Schalter „Ein/Aus“</b> und <b>LED „Heizung ein“</b>	<input type="radio"/> alpinweiß glänzend Busch-Jaeger-Farbtyp 214	RTR-77 (rg)	1304	5H	<b>60,80</b>	<b>72,35</b>
		<input type="radio"/> cremeweiß glänzend Busch-Jaeger-Farbtyp 212	RTR-77 (cg)	1312	5H	<b>60,80</b>	<b>72,35</b>
	<b>Raumtemperaturregler u.P.</b> Bimetall-Ausführung, Einstellbereich 5...30°C, <b>24 V UC</b> , Öffnerkontakt, 4 A, Temperaturabsenkung	<input type="radio"/> alpinweiß glänzend Busch-Jaeger-Farbtyp 214	RTR-78 (rg)	1303	5H	<b>55,90</b>	<b>66,52</b>
		<input type="radio"/> cremeweiß glänzend Busch-Jaeger-Farbtyp 212	RTR-78 (cg)	1311	5H	<b>56,00</b>	<b>66,64</b>

Meistverkauft



für Busch-Jaeger Reflex SI, SI Linear & Duro 2000 SI

Abb.	Beschreibung	Farbe	Typ	Art.-Nr.	Rabatt- gruppe	Euro/Stück zzgl. USt.	Euro/Stück inkl. USt.
	<b>Raumtemperaturregler u.P.</b> Bimetall-Ausführung, Einstellbereich 5...30°C, 230 V, Wechslerkontakt, 10 (4) A Heizen, 5 (2) A Kühlen, Temperaturabsenkung	<input type="radio"/> alpinweiß glänzend Busch-Jaeger-Farbtyp 214	RTR-79 (rg)	1302	5H	<b>55,15</b>	<b>65,63</b>
		<input type="radio"/> cremeweiß glänzend Busch-Jaeger-Farbtyp 212	RTR-79 (cg)	1310	5H	<b>55,20</b>	<b>65,69</b>
	<b>Raumtemperaturregler u.P.</b> Bimetall-Ausführung, Einstellbereich 5...30°C, 230 V, 5 (2) A, Umschalter „Heiz- oder Kühlbetrieb“ über Ein-Rohr-System, zur Ansteuerung von Stellantrieb „stromlos geschlossen“	<input type="radio"/> alpinweiß glänzend Busch-Jaeger-Farbtyp 214	RTR-72 (rg)	1305	5H	<b>67,50</b>	<b>80,33</b>
	<b>Raumtemperaturregler u.P.</b> „Digital“ elektronische Ausführung, Einstellbereich 5...30°C, 230 V, Öffnerkontakt, 10 (4) A, großes, beleuchtetes Display, <b>ohne</b> <b>Zeitschaltuhr</b> , einfache Bedienung, Ist- und Solltemperaturanzeige, Pumpenschutzfunktion, Eingang für Temperaturabsenkung (Open- Window-Funktion), werksseitige Umstellmöglichkeit auf Schließer- kontakt oder Heizen-/Kühlfunktion	<input type="radio"/> alpinweiß glänzend Busch-Jaeger-Farbtyp 214	ERD-1U (rg)	2357	2Z	<b>117,55</b>	<b>139,88</b>
		<input type="radio"/> cremeweiß glänzend Busch-Jaeger-Farbtyp 212	ERD-1U (cg)	2358	2Z	<b>118,75</b>	<b>141,31</b>
	<b>Raumtemperaturregler u.P.</b> „Komfort“ elektronische Ausführung, Einstellbereich 5...30°C, 230 V, Öffnerkontakt, 10 (4) A, großes, beleuchtetes Display, <b>mit</b> <b>Zeitschaltuhr</b> , einfache Bedienung, Ist- und Solltemperaturanzeige, selbstoptimierend, Pumpenschutz- funktion, Eingang für Temperatur- absenkung (Open-Window-Funktion), werksseitige Umstellmöglichkeit auf Schließerkontakt oder Heizen-/ Kühlfunktion	<input type="radio"/> alpinweiß glänzend Busch-Jaeger-Farbtyp 214	ERK-1U (rg)	2347	3W	<b>138,70</b>	<b>165,05</b>
		<input type="radio"/> cremeweiß glänzend Busch-Jaeger-Farbtyp 212	ERK-1U (cg)	2348	3W	<b>140,10</b>	<b>166,72</b>



\* Die Garantiebedingungen finden Sie auf der vorletzten Seite.



Alle Schalterprogramme online:  
[www.halmburger.eu/schalterprogramm](http://www.halmburger.eu/schalterprogramm)





Unterputz-Temperaturregler für:

# Busch-Jaeger alpha nea & alpha exclusive

- ✓ inklusive Zentralscheibe für Busch-Jaeger-Schalterprogramme alpha nea und alpha exclusive
- ✓ ohne Abdeckrahmen, inklusive Berührungsschutzkappe
- ✓ Schalttemperaturdifferenz: ca. 0,5 K (Schaltgenauigkeit)
- ✓ Bimetall-Ausführung und elektronische Ausführung mit über 100.000 Schaltspielen

## Information

Busch-Jaeger	ähnlich RAL	Farbe	Oberflächenbeschaffenheit	Hinweise Bimetall-Raumregler RTR-xxxx	Hinweise elektronische Raumregler ERD/ERK-xx
<b>alpha nea / alpha exclusive</b>	9016	studioweiß	glänzend	✓	✓
	9016	studioweiß	matt	✓	✓

Herstellerbezeichnung „alabaster“ entspricht studioweiß, ähnlich RAL 9016, Busch-Jaeger-Farbtyp 24G.

## für Busch-Jaeger alpha nea & alpha exclusive

Abb.	Beschreibung	Farbe	Typ	Art.-Nr.	Rabattgruppe	Euro/Stück zzgl. USt.	Euro/Stück inkl. USt.
	<b>Raumtemperaturregler u.P.</b> Bimetall-Ausführung, Einstellbereich 5...30°C, 230 V, Öffnerkontakt, 10 (4) A, Temperaturabsenkung	<input type="radio"/> studioweiß glänzend	RTR-8110 (sg)	1373	5H	<b>58,65</b>	<b>69,79</b>
		<input type="radio"/> studioweiß matt	RTR-8110 (sm)	1382	5H	<b>60,45</b>	<b>71,94</b>
	<b>Raumtemperaturregler u.P.</b> Bimetall-Ausführung, Einstellbereich 5...30°C, 230 V, Öffnerkontakt, 10 (4) A, Temperaturabsenkung, mit <u>Schalter</u> „Ein/Aus“ und <u>LED</u> „Heizung ein“	<input type="radio"/> studioweiß glänzend	RTR-8113 (sg)	1376	5H	<b>69,35</b>	<b>82,53</b>
	<b>Raumtemperaturregler u.P.</b> Bimetall-Ausführung, Einstellbereich 5...30°C, <u>24 V UC</u> , Öffnerkontakt, 4 A, Temperaturabsenkung	<input type="radio"/> studioweiß glänzend	RTR-8130 (sg)	1375	5H	<b>64,10</b>	<b>76,28</b>
		<input type="radio"/> studioweiß matt	RTR-8130 (sm)	1384	5H	<b>65,75</b>	<b>78,24</b>

Meistverkauft





für Busch-Jaeger alpha nea & alpha exclusive

Abb.	Beschreibung	Farbe	Typ	Art.-Nr.	Rabatt- gruppe	Euro/Stück zzgl. USt.	Euro/Stück inkl. USt.
	<b>Raumtemperaturregler u.P.</b> Bimetall-Ausführung, Einstellbereich 5...30°C, 230 V, <u>Wechslerkontakt</u> , 10 (4) A Heizen, 5 (2) A Kühlen, Temperaturabsenkung	<input type="radio"/> studioweiß glänzend	RTR-8120 (sg)	1374	5H	<b>62,90</b>	<b>74,85</b>
		<input type="radio"/> studioweiß matt	RTR-8120 (sm)	1383	5H	<b>64,55</b>	<b>76,81</b>
	<b>Raumtemperaturregler u.P.</b> Bimetall-Ausführung, Einstellbereich 5...30°C, 230 V, 5 (2) A, <u>Umschalter</u> „Heiz- oder Kühlbetrieb“ über Ein- Rohr-System, zur Ansteuerung von Stellantrieb „stromlos geschlossen“	<input type="radio"/> studioweiß glänzend	RTR-8123 (sg)	1377	5H	<b>76,20</b>	<b>90,68</b>
	<b>Raumtemperaturregler u.P.</b> „Digital“ elektronische Ausführung, Einstellbereich 5...30°C, 230 V, Öffnerkontakt, 10 (4) A, großes, beleuchtetes Display, <u>ohne Zeitschaltuhr</u> , einfache Bedienung, Ist- und Solltem- peraturanzeige, Pumpenschutzfunktion, Eingang für Temperaturabsenkung (Open-Window-Funktion), werksseitige Umstellmöglichkeit auf Schließerkontakt oder Heizen-/Kühlfunktion	<input type="radio"/> studioweiß glänzend	ERD-81 (sg)	2417	2Z	<b>122,20</b>	<b>145,42</b>
		<input type="radio"/> studioweiß matt	ERD-81 (sm)	2423	2Z	<b>122,20</b>	<b>145,42</b>
	<b>Raumtemperaturregler u.P.</b> „Komfort“ elektronische Ausführung, Einstellbereich 5...30°C, 230 V, Öffnerkontakt, 10 (4) A, großes, beleuchtetes Display, <u>mit Zeitschaltuhr</u> , einfache Bedienung, Ist- und Soll- temperaturanzeige, selbstoptimierend, Pumpenschutzfunktion, Eingang für Temperaturabsenkung (Open-Window- Funktion), werksseitige Umstell- möglichkeit auf Schließerkontakt oder Heizen-/Kühlfunktion	<input type="radio"/> studioweiß glänzend	ERK-81 (sg)	2416	3W	<b>144,15</b>	<b>171,54</b>
		<input type="radio"/> studioweiß matt	ERK-81 (sm)	2422	3W	<b>144,15</b>	<b>171,54</b>



\* Die Garantiebedingungen finden Sie auf der vorletzten Seite.



Alle Schalterprogramme online:  
[www.halmburger.eu/schalterprogramm](http://www.halmburger.eu/schalterprogramm)





Unterputz-Temperaturregler für:

# Busch-Jaeger impuls

- ✓ inklusive Zentralscheibe für Busch-Jaeger-Schalterprogramm impuls
- ✓ ohne Abdeckrahmen, inklusive Berührungsschutzkappe
- ✓ Schalttemperaturdifferenz: ca. 0,5 K (Schaltgenauigkeit)
- ✓ Bimetall-Ausführung und elektronische Ausführung mit über 100.000 Schaltspielen

## Information

Busch-Jaeger	ähnlich RAL	Farbe	Oberflächenbeschaffenheit	Hinweise Bimetall-Raumregler RTR-xxxx	Hinweise elektronische Raumregler ERD/ERK-xx
<b>impuls</b>	9010	alpinweiß	glänzend	✓	✓
	1013	cremeweiß	glänzend	✓ (minimaler Farbunterschied)	✓ (minimaler Farbunterschied)
		schwarz	matt	✓	✓





## für Busch-Jaeger impuls

Abb.	Beschreibung	Farbe	Typ	Art.-Nr.	Rabattgruppe	Euro/Stück zzgl. USt.	Euro/Stück inkl. USt.
	Raumtemperaturregler u.P. Bimetall-Ausführung, Einstellbereich 5...30°C, 230 V, Öffnerkontakt, 10 (4) A, Temperaturabsenkung	<input type="radio"/> alpinweiß glänzend	RTR-7010 (rg)	1340	5H	<b>54,00</b>	<b>64,26</b>
		<input type="radio"/> cremeweiß glänzend	RTR-7010 (cg)	1348	5H	<b>54,00</b>	<b>64,26</b>
		<input type="radio"/> schwarz matt	RTR-7010 (swm/JU/BJ)	7037	5H	<b>66,40</b>	<b>79,02</b>
	Raumtemperaturregler u.P. Bimetall-Ausführung, Einstellbereich 5...30°C, 230 V, Öffnerkontakt, 10 (4) A, Temperaturabsenkung, mit <u>Schalter</u> „Ein/Aus“ und LED „Heizung ein“	<input type="radio"/> alpinweiß glänzend	RTR-7013 (rg)	1343	5H	<b>63,50</b>	<b>75,57</b>
		<input type="radio"/> cremeweiß glänzend	RTR-7013 (cg)	1351	5H	<b>63,75</b>	<b>75,86</b>
	Raumtemperaturregler u.P. Bimetall-Ausführung, Einstellbereich 5...30°C, 24 V UC, Öffnerkontakt, 4 A, Temperaturabsenkung	<input type="radio"/> alpinweiß glänzend	RTR-7030 (rg)	1342	5H	<b>62,35</b>	<b>74,20</b>
		<input type="radio"/> cremeweiß glänzend	RTR-7030 (cg)	1350	5H	<b>62,60</b>	<b>74,49</b>
		<input type="radio"/> schwarz matt	RTR 7030 (swm/JU/BJ)	7039	5H	<b>75,05</b>	<b>89,31</b>

Meistverkauft



## für Busch-Jaeger impuls

Abb.	Beschreibung	Farbe	Typ	Art.-Nr.	Rabatt- gruppe	Euro/Stück zzgl. USt.	Euro/Stück inkl. USt.
	<b>Raumtemperaturregler u.P.</b> Bimetall-Ausführung, Einstellbereich 5...30°C, 230 V, <u>Wechslerkontakt</u> , 10 (4) A Heizen, 5 (2) A Kühlen, Temperaturabsenkung	<input type="radio"/> alpinweiß glänzend	RTR-7020 (rg)	1341	5H	<b>60,85</b>	<b>72,41</b>
		<input type="radio"/> cremeweiß glänzend	RTR-7020 (cg)	1349	5H	<b>60,95</b>	<b>72,53</b>
		<input type="radio"/> schwarz matt	RTR-7020 (swm/JU/BJ)	7038	5H	<b>73,20</b>	<b>87,11</b>
	<b>Raumtemperaturregler u.P.</b> Bimetall-Ausführung, Einstellbereich 5...30°C, 230 V, 5 (2) A, <u>Umschalter</u> „Heiz- oder Kühlbetrieb“ über Ein-Rohr-System, zur Ansteuerung von Stellantrieb „stromlos geschlossen“	<input type="radio"/> alpinweiß glänzend	RTR-7023 (rg)	1344	5H	<b>70,10</b>	<b>83,42</b>
	<b>Raumtemperaturregler u.P.</b> „Digital“ elektronische Ausführung, Einstellbereich 5...30°C, 230 V, Öffnerkontakt, 10 (4) A, großes, beleuchtetes Display, <u>ohne Zeit-</u> <u>schaltuhr</u> , einfache Bedienung, Ist- und Solltemperaturanzeige, Pumpenschutzfunktion, Eingang für Temperaturabsenkung (Open- Window-Funktion), werksseitige Umstellmöglichkeit auf Schließer- kontakt oder Heizen-/Kühlfunktion	<input type="radio"/> alpinweiß glänzend	ERD-70 (rg)	2393	2Z	<b>120,05</b>	<b>142,86</b>
		<input type="radio"/> cremeweiß glänzend	ERD-70 (cg)	2394	2Z	<b>122,00</b>	<b>145,18</b>
		<input type="radio"/> schwarz matt	ERD-70 (swm/JU/BJ)	7105	2Z	<b>128,55</b>	<b>152,97</b>
	<b>Raumtemperaturregler u.P.</b> „Komfort“ elektronische Ausführung, Einstellbereich 5...30°C, 230 V, Öffnerkontakt, 10 (4) A, großes, beleuchtetes Display, <u>mit Zeit-</u> <u>schaltuhr</u> , einfache Bedienung, Ist- und Solltemperaturanzeige, selbstopmierend, Pumpenschutz- funktion, Eingang für Temperatur- absenkung (Open-Window-Funktion), werksseitige Umstellmöglichkeit auf Schließerkontakt oder Heizen-/ Kühlfunktion	<input type="radio"/> alpinweiß glänzend	ERK-70 (rg)	2391	3W	<b>141,65</b>	<b>168,56</b>
		<input type="radio"/> cremeweiß glänzend	ERK-70 (cg)	2392	3W	<b>143,95</b>	<b>171,30</b>
		<input type="radio"/> schwarz matt	ERK-70 (swm/JU/BJ)	7104	3W	<b>151,65</b>	<b>180,46</b>



\* Die Garantiebedingungen finden Sie auf der vorletzten Seite.



Alle Schalterprogramme online:  
[www.halmburger.eu/schalterprogramm](http://www.halmburger.eu/schalterprogramm)





Unterputz-Temperaturregler für:

# Gira System 55

- ✓ inklusive Zentralscheibe 55x55 mm für Gira-Schalterprogramme System 55
- ✓ ohne Abdeckrahmen, inklusive Berührungsschutzkappe
- ✓ Schalttemperaturdifferenz: ca. 0,5 K (Schaltgenauigkeit)
- ✓ Bimetall-Ausführung und elektronische Ausführung mit über 100.000 Schaltspielen

### Information

Gira	ähnlich RAL	Farbe	Oberflächenbeschaffenheit	Hinweise Bimetall-Raumregler RTR-xxxx	Hinweise elektronische Raumregler ERD/ERK-xx
<b>System 55</b>	9010	reinweiß	glänzend	✓	✓
Standard 55 / E 2 / E 2 flach / E 3 / E 22 / Event / Esprit / Studio / ClassiX / Profil 55	9010	reinweiß	seidenmatt	✓	✓
	1013	cremeweiß	glänzend	✓	✓
		alu	lackiert	✓	✓
		anthrazit	lackiert	✓	✓
		schwarz	matt lackiert	✓	✓
		grau	matt lackiert	✓	✓

### für Gira System 55

Abb.	Beschreibung	Farbe	Typ	Art.-Nr.	Rabattgruppe	Euro/Stück zzgl. USt.	Euro/Stück inkl. USt.
	<b>Raumtemperaturregler u.P.</b> Bimetall-Ausführung, Einstellbereich 5...30°C, 230 V, Öffnerkontakt, 10 (4) A, Temperaturabsenkung	<input type="radio"/> reinweiß glänzend	RTR-5510 (rg)	1251	5H	47,00	55,93
		<input type="radio"/> reinweiß matt	RTR-5510 (rm)	1259	5H	47,00	55,93
		<input type="radio"/> cremeweiß glänzend	RTR-5510 (cg)	1267	5H	47,40	56,41
		<input type="radio"/> anthrazit lackiert	RTR-5510 (ant/GI/BE/ME)	6801	5H	56,00	66,64
		<input type="radio"/> alu lackiert	RTR-5510 (alu/GI/BE)	6809	5H	56,30	67,00
		<input type="radio"/> schwarz matt lackiert	RTR-5510 (swm/GI/JU/ME)	6883	5H	61,25	72,89
		<input type="radio"/> grau matt lackiert	RTR-5510 (grau/GI)	7046	5H	64,95	77,29
	<b>Raumtemperaturregler u.P.</b> Bimetall-Ausführung, Einstellbereich 5...30°C, 230 V, Öffnerkontakt, 10 (4) A, Temperaturabsenkung, mit <u>Schalter „Ein/Aus“</u> und <u>LED „Heizung ein“</u>	<input type="radio"/> reinweiß glänzend	RTR-5513 (rg)	1254	5H	58,60	69,73
		<input type="radio"/> reinweiß matt	RTR-5513 (rm)	1262	5H	58,60	69,73
		<input type="radio"/> cremeweiß glänzend	RTR-5513 (cg)	1270	5H	58,75	69,91
	<b>Raumtemperaturregler u.P.</b> Bimetall-Ausführung, Einstellbereich 5...30°C, 24 V UC, Öffnerkontakt, 4 A, Temperaturabsenkung	<input type="radio"/> reinweiß glänzend	RTR-5530 (rg)	1253	5H	54,45	64,80
		<input type="radio"/> reinweiß matt	RTR-5530 (rm)	1261	5H	54,95	65,39
		<input type="radio"/> cremeweiß glänzend	RTR-5530 (cg)	1269	5H	55,10	65,57
		<input type="radio"/> anthrazit lackiert	RTR-5530 (ant/GI/BE/ME)	6803	5H	64,85	77,17
		<input type="radio"/> alu lackiert	RTR-5530 (alu/GI/BE)	6811	5H	65,90	78,42
		<input type="radio"/> schwarz matt lackiert	RTR-5530 (swm/GI/JU/ME)	6885	5H	68,25	81,22
		<input type="radio"/> grau matt lackiert	RTR-5530 (grau/GI)	7048	5H	73,65	87,64

Meistverkauft





für Gira System 55

Abb.	Beschreibung	Farbe	Typ	Art.-Nr.	Rabatt- gruppe	Euro/Stück zzgl. USt.	Euro/Stück inkl. USt.
	<b>Raumtemperaturregler u.P.</b> Bimetall-Ausführung, Einstellbereich 5...30°C, 230 V, <b>Wechslerkontakt</b> , 10 (4) A Heizen, 5 (2) A Kühlen, Temperaturabsenkung	<input type="radio"/> reinweiß glänzend	RTR-5520 (rg)	1252	5H	<b>54,40</b>	<b>64,74</b>
		<input type="radio"/> reinweiß matt	RTR-5520 (rm)	1260	5H	<b>54,40</b>	<b>64,74</b>
		<input type="radio"/> cremeweiß glänzend	RTR-5520 (cg)	1268	5H	<b>54,75</b>	<b>65,15</b>
		<input type="radio"/> anthrazit lackiert	RTR-5520 (ant/GI/BE/ME)	6802	5H	<b>63,95</b>	<b>76,10</b>
		<input type="radio"/> alu lackiert	RTR-5520 (alu/GI/BE)	6810	5H	<b>64,50</b>	<b>76,76</b>
		<input type="radio"/> schwarz matt lackiert	RTR-5520 (swm/GI/JU/ME)	6884	5H	<b>67,30</b>	<b>80,09</b>
		<input type="radio"/> grau	RTR-5520 (grau/GI/)	7047	5H	<b>72,45</b>	<b>86,22</b>
			<b>Raumtemperaturregler u.P.</b> Bimetall-Ausführung, Einstellbereich 5...30°C, 230 V, 5 (2) A, „ <b>Umschalter</b> „Heiz- oder Kühlbetrieb“ über Ein-Rohr-System, zur Ansteuerung von Stellantrieb „stromlos geschlossen“	<input type="radio"/> reinweiß glänzend	RTR-5523 (rg)	1255	5H
<input type="radio"/> reinweiß matt	RTR-5523 (rm)			1263	5H	<b>63,70</b>	<b>75,80</b>
<input type="radio"/> cremeweiß glänzend	RTR-5523 (cg)			1271	5H	<b>63,85</b>	<b>75,98</b>
	<b>Raumtemperaturregler u.P.</b> Bimetall-Ausführung, Einstellbereich 5...30°C, 230 V, Öffnerkontakt, 10 (4) A, Tempe- raturabsenkung, mit <b>Innen-</b> <b>einstellung (Behördenvariante)</b>	<input type="radio"/> reinweiß glänzend	RTR-5510/I (rg)	1256	5H	<b>60,25</b>	<b>71,70</b>
		<b>Ersatzabdeckung (rund)</b> für RTR-5510/I (rg)	<input type="radio"/> reinweiß glänzend	EA/I	1799	2J	<b>4,30</b>
	<b>Raumtemperaturregler u.P.</b> „Digital“ elektronische Ausführung, Einstellbereich 5...30°C, 230 V, Öffnerkontakt, 10 (4) A, großes, beleuchtetes Display, <b>ohne Zeitschaltuhr</b> , einfache Bedienung, Ist- und Soll- temperaturanzeige, Pumpen- schutzfunktion, Eingang für Temperaturabsenkung (Open- Window-Funktion), werks- seitige Umstellmöglichkeit auf Schließerkontakt oder Heizen-/Kühlfunktion	<input type="radio"/> reinweiß glänzend	ERD-55 (rg)	2353	2Z	<b>106,10</b>	<b>126,26</b>
		<input type="radio"/> reinweiß matt	ERD-55 (rm)	2356	2Z	<b>118,80</b>	<b>141,37</b>
		<input type="radio"/> cremeweiß glänzend	ERD-55 (cg)	2354	2Z	<b>120,10</b>	<b>142,92</b>
		<input type="radio"/> anthrazit lackiert	ERD-55 (ant/GI/BE/ME)	6905	2Z	<b>127,25</b>	<b>151,43</b>
		<input type="radio"/> alu lackiert	ERD-55 (alu/GI/BE)	6911	2Z	<b>127,25</b>	<b>151,43</b>
		<input type="radio"/> schwarz matt lackiert	ERD-55 (swm/GI/JU/ME)	6965	2Z	<b>127,25</b>	<b>151,43</b>
		<input type="radio"/> grau matt lackiert	ERD-55 (grau/GI)	7111	2Z	<b>129,65</b>	<b>154,28</b>
			<b>Raumtemperaturregler u.P.</b> „Komfort“ elektronische Ausführung, Einstellbereich 5...30°C, 230 V, Öffnerkontakt, 10 (4) A, großes, beleuchtetes Display, <b>mit Zeitschaltuhr</b> , einfache Bedienung, Ist- und Soll- temperaturanzeige, selbst- optimierend, Pumpenschutz- funktion, Eingang für Tempe- raturabsenkung (Open-Window- Funktion), werksseitige Um- stellmöglichkeit auf Schließer- kontakt oder Heizen-/Kühlfunktion	<input type="radio"/> reinweiß glänzend	ERK-55 (rg)	2343	3W
<input type="radio"/> reinweiß matt	ERK-55 (rm)			2346	3W	<b>140,15</b>	<b>166,78</b>
<input type="radio"/> cremeweiß glänzend	ERK-55 (cg)			2344	3W	<b>141,65</b>	<b>168,56</b>
<input type="radio"/> anthrazit lackiert	ERK-55 (ant/GI/BE/ME)			6904	3W	<b>150,15</b>	<b>178,68</b>
<input type="radio"/> alu lackiert	ERK-55 (alu/GI/BE)			6910	3W	<b>150,15</b>	<b>178,68</b>
<input type="radio"/> schwarz matt lackiert	ERK-55 (swm/GI/JU/ME)			6964	3W	<b>150,15</b>	<b>178,68</b>
<input type="radio"/> grau matt lackiert	ERK-55 (grau/GI)			7110	3W	<b>152,90</b>	<b>181,95</b>



\* Die Garantiebedingungen finden Sie auf der vorletzten Seite.



Alle Schalterprogramme online:  
[www.halmburger.eu/schalterprogramm](http://www.halmburger.eu/schalterprogramm)





Unterputz-Temperaturregler für:



# Gira Flächenschalter

- ✓ inklusive Zentralscheibe für Gira-Schalterprogramm „Flächenschalter“
- ✓ ohne Abdeckrahmen, inklusive Berührungsschutzkappe
- ✓ Schalttemperaturdifferenz: ca. 0,5 K (Schaltgenauigkeit)
- ✓ Bimetall-Ausführung und elektronische Ausführung mit über 100.000 Schaltspielen

## Information

Gira	ähnlich RAL	Farbe	Oberflächenbeschaffenheit	Hinweise Bimetall-Raumregler RTR-xxxx	Hinweise elektronische Raumregler ERD/ERK-xx
<b>Flächenschalter</b>	9010	reinweiß	glänzend	✓	✓





## für Gira Flächenschalter

Abb.	Beschreibung	Farbe	Typ	Art.-Nr.	Rabattgruppe	Euro/Stück zzgl. USt.	Euro/Stück inkl. USt.
	<b>Raumtemperaturregler u.P.</b> Bimetall-Ausführung, Einstellbereich 5...30°C, 230 V, Öffnerkontakt, 10 (4) A, Temperaturabsenkung	<input type="radio"/> reinweiß glänzend	RTR-7010 (rg)	1340	5H	<b>54,00</b>	<b>64,26</b>
	<b>Raumtemperaturregler u.P.</b> Bimetall-Ausführung, Einstellbereich 5...30°C, 230 V, Öffnerkontakt, 10 (4) A, Temperaturabsenkung, mit Schalter „Ein/Aus“ und LED „Heizung ein“	<input type="radio"/> reinweiß glänzend	RTR-7013 (rg)	1343	5H	<b>63,50</b>	<b>75,57</b>
	<b>Raumtemperaturregler u.P.</b> Bimetall-Ausführung, Einstellbereich 5...30°C, 24 V UC, Öffnerkontakt, 4 A, Temperaturabsenkung	<input type="radio"/> reinweiß glänzend	RTR-7030 (rg)	1342	5H	<b>62,35</b>	<b>74,20</b>

Meistverkauft



## für Gira Flächenschalter

Abb.	Beschreibung	Farbe	Typ	Art.-Nr.	Rabatt- gruppe	Euro/Stück zzgl. USt.	Euro/Stück inkl. USt.
	<b>Raumtemperaturregler u.P.</b> Bimetall-Ausführung, Einstellbereich 5...30°C, 230 V, <u>Wechslerkontakt</u> , 10 (4) A Heizen, 5 (2) A Kühlen, Temperaturabsenkung	<input type="radio"/> reinweiß glänzend	RTR-7020 (rg)	1341	5H	<b>60,85</b>	<b>72,41</b>
	<b>Raumtemperaturregler u.P.</b> Bimetall-Ausführung, Einstellbereich 5...30°C, 230 V, 5 (2) A, <u>Umschalter</u> „Heiz- oder Kühlbetrieb“ über Ein-Rohr-System, zur Ansteuerung von Stellantrieb „stromlos geschlossen“	<input type="radio"/> reinweiß glänzend	RTR-7023 (rg)	1344	5H	<b>70,10</b>	<b>83,42</b>
	<b>Raumtemperaturregler u.P.</b> „Digital“ elektronische Ausführung, Einstellbereich 5...30°C, 230 V, Öffnerkontakt, 10 (4) A, großes, beleuchtetes Display, <b>ohne</b> <b>Zeitschaltuhr</b> , einfache Bedienung, Ist- und Solltemperaturanzeige, Pumpenschutzfunktion, Eingang für Temperaturabsenkung (Open- Window-Funktion), werksseitige Umstellmöglichkeit auf Schließer- kontakt oder Heizen-/Kühlfunktion	<input type="radio"/> reinweiß glänzend	ERD-70 (rg)	2393	2Z	<b>120,05</b>	<b>142,86</b>
	<b>Raumtemperaturregler u.P.</b> „Komfort“ elektronische Ausführung, Einstellbereich 5...30°C, 230 V, Öffnerkontakt, 10 (4) A, großes, beleuchtetes Display, <b>mit</b> <b>Zeitschaltuhr</b> , einfache Bedienung, Ist- und Solltemperaturanzeige, selbstoptimierend, Pumpenschutz- funktion, Eingang für Temperatur- absenkung (Open-Window-Funktion), werksseitige Umstellmöglichkeit auf Schließerkontakt oder Heizen-/ Kühlfunktion	<input type="radio"/> reinweiß glänzend	ERK-70 (rg)	2391	3W	<b>141,65</b>	<b>168,56</b>



\* Die Garantiebedingungen finden Sie auf der vorletzten Seite.



Alle Schalterprogramme online:  
[www.halmburger.eu/schalterprogramm](http://www.halmburger.eu/schalterprogramm)





Unterputz-Temperaturregler für:

# Jung Serien A und AS

- ✓ inklusive Zentralscheibe 55x55 mm für Jung-Schalterprogramme der Serien A und AS
- ✓ ohne Abdeckrahmen, inklusive Berührungsschutzkappe
- ✓ Schalttemperaturdifferenz: ca. 0,5 K (Schaltgenauigkeit)
- ✓ Bimetall-Ausführung und elektronische Ausführung mit über 100.000 Schaltspielen

### Information

Jung	ähnlich RAL	Farbe	Oberflächenbeschaffenheit	Hinweise Bimetall-Raumregler RTR-xxxx	Hinweise elektronische Raumregler ERD/ERK-xx
<b>Serie A/AS</b> A 500 / AS 500 / A plus / A creation / A flow / A 550	9010	alpinweiß	glänzend	✓	✓
	9010	schneeweiß	matt	✓	✓
	1013	cremeweiß	glänzend	✓	✓
		anthrazit	lackiert	✓	✓
		alu	lackiert	✓	✓
		schwarz	glänzend	✓	✓
		graphitschwarz	matt lackiert	✓	✓

### für Jung der Serien A und AS

Abb.	Beschreibung	Farbe	Typ	Art.-Nr.	Rabattgruppe	Euro/Stück zzgl. USt.	Euro/Stück inkl. USt.
	<b>Raumtemperaturregler u.P.</b> Bimetall-Ausführung, Einstellbereich 5...30°C, 230 V, Öffnerkontakt, 10 (4) A, Temperaturabsenkung	<input type="radio"/> alpinweiß glänzend	RTR-5510 (rg)	1251	5H	<b>47,00</b>	<b>55,93</b>
		<input type="radio"/> schneeweiß matt	RTR-5510 (rm)	1259	5H	<b>47,00</b>	<b>55,93</b>
		<input type="radio"/> cremeweiß glänzend	RTR-5510 (cg)	1267	5H	<b>47,40</b>	<b>56,41</b>
		<input type="radio"/> anthrazit lackiert	RTR-5510 (ant/JU)	6817	5H	<b>56,00</b>	<b>66,64</b>
		<input type="radio"/> alu lackiert	RTR-5510 (alu/JU/ME)	6825	5H	<b>58,80</b>	<b>69,97</b>
		<input type="radio"/> schwarz glänzend	RTR-5510 (swg/JU)	6892	5H	<b>62,15</b>	<b>73,96</b>
		<input type="radio"/> graphitschwarz matt	RTR-5510 (swm/GI/JU/ME)	6883	5H	<b>61,25</b>	<b>72,89</b>
	<b>Raumtemperaturregler u.P.</b> Bimetall-Ausführung, Einstellbereich 5...30°C, 230 V, Öffnerkontakt, 10 (4) A, Temperaturabsenkung, mit Schalter „Ein/Aus“ und LED „Heizung ein“	<input type="radio"/> alpinweiß glänzend	RTR-5513 (rg)	1254	5H	<b>58,60</b>	<b>69,73</b>
		<input type="radio"/> cremeweiß glänzend	RTR-5513 (cg)	1270	5H	<b>58,75</b>	<b>69,91</b>
	<b>Raumtemperaturregler u.P.</b> Bimetall-Ausführung, Einstellbereich 5...30°C, 24 V UC, Öffnerkontakt, 4 A, Temperaturabsenkung	<input type="radio"/> alpinweiß glänzend	RTR-5530 (rg)	1253	5H	<b>54,45</b>	<b>64,80</b>
		<input type="radio"/> schneeweiß matt	RTR-5530 (rm)	1261	5H	<b>54,95</b>	<b>65,39</b>
		<input type="radio"/> cremeweiß glänzend	RTR-5530 (cg)	1269	5H	<b>55,10</b>	<b>65,57</b>
		<input type="radio"/> anthrazit lackiert	RTR-5530 (ant/JU)	6819	5H	<b>64,85</b>	<b>77,17</b>
		<input type="radio"/> alu lackiert	RTR-5530 (alu/JU/ME)	6827	5H	<b>66,05</b>	<b>78,60</b>
		<input type="radio"/> schwarz glänzend	RTR-5530 (swg/JU)	6894	5H	<b>70,90</b>	<b>84,37</b>
<input type="radio"/> graphitschwarz matt	RTR-5530 (swm/GI/JU/ME)	6885	5H	<b>68,25</b>	<b>81,22</b>		

Meistverkauft



für Jung der Serien A und AS

Abb.	Beschreibung	Farbe	Typ	Art.-Nr.	Rabatt- gruppe	Euro/Stück zzgl. USt.	Euro/Stück inkl. USt.
	<b>Raumtemperaturregler u.P.</b> Bimetall-Ausführung, Einstellbereich 5...30°C, 230 V, Wechslerkontakt, 10 (4) A Heizen, 5 (2) A Kühlen, Temperaturabsenkung	<input type="radio"/> alpinweiß glänzend	RTR-5520 (rg)	1252	5H	<b>54,40</b>	<b>64,74</b>
		<input type="radio"/> schneeweiß matt	RTR-5520 (rm)	1260	5H	<b>54,40</b>	<b>64,74</b>
		<input type="radio"/> cremeweiß glänzend	RTR-5520 (cg)	1268	5H	<b>54,75</b>	<b>65,15</b>
		<input type="radio"/> anthrazit lackiert	RTR-5520 (ant/JU)	6818	5H	<b>63,95</b>	<b>76,10</b>
		<input type="radio"/> alu lackiert	RTR-5520 (alu/JU/ME)	6826	5H	<b>64,85</b>	<b>77,17</b>
		<input type="radio"/> schwarz glänzend	RTR-5520 (swg/JU)	6893	5H	<b>69,50</b>	<b>82,71</b>
		<input type="radio"/> graphitschwarz matt	RTR-5520 (swm/GI/JU/ME)	6884	5H	<b>67,30</b>	<b>80,09</b>
			<b>Raumtemperaturregler u.P.</b> Bimetall-Ausführung, Einstellbereich 5...30°C, 230 V, 5 (2) A, Umschalter „Heiz- oder Kühlbetrieb“ über Ein-Rohr-System, zur Ansteuerung von Stellantrieb „stromlos geschlossen“	<input type="radio"/> alpinweiß glänzend	RTR-5523 (rg)	1255	5H
<input type="radio"/> cremeweiß glänzend	RTR-5523 (cg)			1271	5H	<b>63,85</b>	<b>75,98</b>
	<b>Raumtemperaturregler u.P.</b> Bimetall-Ausführung, Einstell- bereich 5...30°C, 230 V, Öffner- kontakt, 10 (4) A, Temperatur- absenkung, mit Inneneinstellung (Behördenvariante)	<input type="radio"/> alpinweiß glänzend	RTR-5510/I (rg)	1256	5H	<b>60,25</b>	<b>71,70</b>
		<input type="radio"/> alpinweiß glänzend	EA/I	1799	2J	<b>4,30</b>	<b>5,12</b>
	<b>Raumtemperaturregler u.P.</b> „Digital“ elektronische Ausführung, Einstellbereich 5...30°C, 230 V, Öffnerkontakt, 10 (4) A, großes, beleuchtetes Display, ohne Zeitschaltuhr, einfache Bedienung, Ist- und Soll- temperaturanzeige, Pumpen- schutzfunktion, Eingang für Temperaturabsenkung (Open- Window-Funktion), werks- seitige Umstellmöglichkeit auf Schließerkontakt oder Heizen-/Kühlfunktion	<input type="radio"/> alpinweiß glänzend	ERD-55 (rg)	2353	2Z	<b>106,10</b>	<b>126,26</b>
		<input type="radio"/> schneeweiß matt	ERD-55 (rm)	2356	2Z	<b>118,80</b>	<b>141,37</b>
		<input type="radio"/> cremeweiß glänzend	ERD-55 (cg)	2354	2Z	<b>120,10</b>	<b>142,92</b>
		<input type="radio"/> anthrazit lackiert	ERD-55 (ant/JU)	6917	2Z	<b>127,25</b>	<b>151,43</b>
		<input type="radio"/> alu lackiert	ERD-55 (alu/JU/ME)	6923	2Z	<b>127,25</b>	<b>151,43</b>
		<input type="radio"/> schwarz glänzend	ERD-55 (swg/JU)	6971	2Z	<b>127,45</b>	<b>151,67</b>
		<input type="radio"/> graphitschwarz matt	ERD-55 (swm/GI/JU/ME)	6965	2Z	<b>127,25</b>	<b>151,43</b>
			<b>Raumtemperaturregler u.P.</b> „Komfort“ elektronische Ausführung, Einstellbereich 5...30°C, 230 V, Öffnerkontakt, 10 (4) A, großes, beleuchtetes Display, mit Zeit- schaltuhr, einfache Bedienung, Ist- und Solltemperaturanzeige, selbstoptimierend, Pumpen- schutzfunktion, Eingang für Temperaturabsenkung (Open-Window-Funktion), werksseitige Umstellmöglich- keit auf Schließerkontakt oder Heizen-/Kühlfunktion	<input type="radio"/> alpinweiß glänzend	ERK-55 (rg)	2343	3W
<input type="radio"/> schneeweiß matt	ERK-55 (rm)			2346	3W	<b>140,15</b>	<b>166,78</b>
<input type="radio"/> cremeweiß glänzend	ERK-55 (cg)			2344	3W	<b>141,65</b>	<b>168,56</b>
<input type="radio"/> anthrazit lackiert	ERK-55 (ant/JU)			6916	3W	<b>150,15</b>	<b>178,68</b>
<input type="radio"/> alu lackiert	ERK-55 (alu/JU/ME)			6922	3W	<b>150,15</b>	<b>178,68</b>
<input type="radio"/> schwarz glänzend	ERK-55 (swg/JU)			6970	3W	<b>150,35</b>	<b>178,92</b>
<input type="radio"/> graphitschwarz matt	ERK-55 (swm/GI/JU/ME)			6964	3W	<b>150,15</b>	<b>178,68</b>



\* Die Garantiebedingungen finden Sie auf der vorletzten Seite.



Alle Schalterprogramme online:  
[www.halmburger.eu/schalterprogramm](http://www.halmburger.eu/schalterprogramm)







Unterputz-Temperaturregler für:



# Jung Serie LS (LS 990, LS ZERO, LS-design, LS plus, LS CUBE)

- ✓ inklusive Zentralscheibe für Jung-Schalterprogramme der Serie LS (LS 990, LS ZERO, LS-design, LS plus, LS CUBE)
- ✓ ohne Abdeckrahmen, inklusive Berührungsschutzkappe
- ✓ Schalttemperaturdifferenz: ca. 0,5 K (Schaltgenauigkeit)
- ✓ Bimetall-Ausführung und elektronische Ausführung mit über 100.000 Schaltspielen

### Information

Jung	ähnlich RAL	Farbe	Oberflächenbeschaffenheit	Hinweise Bimetall-Raumregler RTR-xxxx	Hinweise elektronische Raumregler ERD/ERK-xxxx
<b>Serie LS</b> LS 990 / LS ZERO / LS plus / LS-design / LS CUBE	9010	alpinweiß	glänzend	✓	✓
	9010	schneeweiß	matt	✓	✓
	1013	cremeweiß	glänzend	✓	✓
		schwarz	glänzend	✓	✓
		graphitschwarz	matt lackiert	✓	✓

### für Jung der Serie LS (LS 990, LS ZERO, LS-design, LS plus, LS CUBE)

Abb.	Beschreibung	Farbe	Typ	Art.-Nr.	Rabattgruppe	Euro/Stück zzgl. USt.	Euro/Stück inkl. USt.
	<b>Raumtemperaturregler u.P.</b> Bimetall-Ausführung, Einstellbereich 5...30°C, 230 V, Öffnerkontakt, 10 (4) A, Temperaturabsenkung	<input type="radio"/> alpinweiß glänzend	RTR-7010 (rg)	1340	5H	<b>54,00</b>	<b>64,26</b>
		<input type="radio"/> schneeweiß matt	RTR-7010 (rm)	3019	5H	<b>64,25</b>	<b>76,46</b>
		<input type="radio"/> cremeweiß glänzend	RTR-7010 (cg)	1348	5H	<b>54,00</b>	<b>64,26</b>
		<input type="radio"/> schwarz glänzend	RTR-7010 (swg/JU)	7001	5H	<b>64,20</b>	<b>76,40</b>
		<input type="radio"/> graphitschwarz matt	RTR-7010 (swm/JU/BJ)	7037	5H	<b>66,40</b>	<b>79,02</b>
	<b>Raumtemperaturregler u.P.</b> Bimetall-Ausführung, Einstellbereich 5...30°C, 230 V, Öffnerkontakt, 10 (4) A, Temperaturabsenkung, mit <u>Schalter</u> „Ein/Aus“ und LED „Heizung ein“	<input type="radio"/> alpinweiß glänzend	RTR-7013 (rg)	1343	5H	<b>63,50</b>	<b>75,57</b>
		<input type="radio"/> cremeweiß glänzend	RTR-7013 (cg)	1351	5H	<b>63,75</b>	<b>75,86</b>
	<b>Raumtemperaturregler u.P.</b> Bimetall-Ausführung, Einstellbereich 5...30°C, 24 V UC, Öffnerkontakt, 4 A, Temperaturabsenkung	<input type="radio"/> alpinweiß glänzend	RTR-7030 (rg)	1342	5H	<b>62,35</b>	<b>74,20</b>
		<input type="radio"/> schneeweiß matt	RTR-7030 (rm)	3021	5H	<b>73,05</b>	<b>86,93</b>
		<input type="radio"/> cremeweiß glänzend	RTR-7030 (cg)	1350	5H	<b>62,60</b>	<b>74,49</b>
		<input type="radio"/> schwarz glänzend	RTR-7030 (swg/JU)	7003	5H	<b>72,95</b>	<b>86,81</b>
		<input type="radio"/> graphitschwarz matt	RTR-7030 (swm/JU/BJ)	7039	5H	<b>75,05</b>	<b>89,31</b>

Meistverkauft

Über uns  
 Temperaturregler Stellantriebe  
 Design- Glasrahmen  
 Wohnraum- Lüftung  
 Fußboden- & Fliesenheizung  
 Marmorheizung/ Natursteinheizung  
 Elektro- Heizkörper  
 Dachrinnen- & Rohrreglerheizung  
 Freiflächenheizung Treppenheizung  
 Steuerverteilungen  
 Allgemeines



für Jung der Serie LS (LS 990, LS ZERO, LS-design, LS plus, LS CUBE)

Abb.	Beschreibung	Farbe	Typ	Art.-Nr.	Rabatt- gruppe	Euro/Stück zzgl. USt.	Euro/Stück inkl. USt.
	<b>Raumtemperaturregler u.P.</b> Bimetal-Ausführung, Einstellbereich 5...30°C, 230 V, <u>Wechslerkontakt</u> , 10 (4) A Heizen, 5 (2) A Kühlen, Temperaturabsenkung	<input type="radio"/> alpinweiß glänzend	RTR-7020 (rg)	1341	5H	<b>60,85</b>	<b>72,41</b>
		<input type="radio"/> schneeweiß matt	RTR-7020 (rm)	3020	5H	<b>71,25</b>	<b>84,79</b>
		<input type="radio"/> cremeweiß glänzend	RTR-7020 (cg)	1349	5H	<b>60,95</b>	<b>72,53</b>
		<input type="radio"/> schwarz glänzend	RTR-7020 (swg/JU)	7002	5H	<b>71,10</b>	<b>84,61</b>
		<input type="radio"/> graphitschwarz matt	RTR-7020 (swm/JU/BJ)	7038	5H	<b>73,20</b>	<b>87,11</b>
	<b>Raumtemperaturregler u.P.</b> Bimetal-Ausführung, Einstellbereich 5...30°C, 230 V, 5 (2) A, <u>Umschalter</u> „Heiz- oder Kühlbetrieb“ über Ein-Rohr-System, zur Ansteuerung von Stellantrieb „stromlos geschlossen“	<input type="radio"/> alpinweiß glänzend	RTR-7023 (rg)	1344	5H	<b>70,10</b>	<b>83,42</b>
	<b>Raumtemperaturregler u.P.</b> „Digital“ elektronische Ausführung, Einstellbereich 5...30°C, 230 V, Öffnerkontakt, 10 (4) A, großes, beleuchtetes Display, <u>ohne Zeitschaltuhr</u> , einfache Bedienung, Ist- und Soll- temperaturanzeige, Pumpen- schutzfunktion, Eingang für Temperaturabsenkung (Open-Window-Funktion), werksseitige Umstellmöglich- keit auf Schließerkontakt oder Heizen-/Kühlfunktion	<input type="radio"/> alpinweiß glänzend	ERD-70 (rg)	2393	2Z	<b>120,05</b>	<b>142,86</b>
		<input type="radio"/> schneeweiß matt	ERD-70 (rm)	2447	2Z	<b>125,90</b>	<b>149,82</b>
		<input type="radio"/> cremeweiß glänzend	ERD-70 (cg)	2394	2Z	<b>122,00</b>	<b>145,18</b>
		<input type="radio"/> schwarz glänzend	ERD-70 (swg/JU)	6977	2Z	<b>128,55</b>	<b>152,97</b>
		<input type="radio"/> graphitschwarz matt	ERD-70 (swm/JU/BJ)	7105	2Z	<b>128,55</b>	<b>152,97</b>
	<b>Raumtemperaturregler u.P.</b> „Komfort“ elektronische Ausführung, Einstellbereich 5...30°C, 230 V, Öffnerkontakt, 10 (4) A, großes, beleuchtetes Display, <u>mit Zeitschaltuhr</u> , einfache Bedienung, Ist- und Soll- temperaturanzeige, selbst- optimierend, Pumpen- schutzfunktion, Eingang für Temperaturabsenkung (Open-Window-Funktion), werksseitige Umstellmöglich- keit auf Schließerkontakt oder Heizen-/Kühlfunktion	<input type="radio"/> alpinweiß glänzend	ERK-70 (rg)	2391	3W	<b>141,65</b>	<b>168,56</b>
		<input type="radio"/> schneeweiß matt	ERK-70 (rm)	2446	3W	<b>148,50</b>	<b>176,72</b>
		<input type="radio"/> cremeweiß glänzend	ERK-70 (cg)	2392	3W	<b>143,95</b>	<b>171,30</b>
		<input type="radio"/> schwarz glänzend	ERK-70 (swg/JU)	6976	3W	<b>151,65</b>	<b>180,46</b>
		<input type="radio"/> graphitschwarz matt	ERK-70 (swm/JU/BJ)	7104	3W	<b>151,65</b>	<b>180,46</b>



\* Die Garantiebedingungen finden Sie auf der vorletzten Seite.



Alle Schalterprogramme online:  
[www.halmburger.eu/schalterprogramm](http://www.halmburger.eu/schalterprogramm)





Unterputz-Temperaturregler für:

**Jung**  
**Serie CD (CD 500, CD plus)**

- ✓ inklusive Zentralscheibe für Jung-Schalterprogramme der Serie CD (CD 500, CD plus)
- ✓ ohne Abdeckrahmen, inklusive Berührungsschutzkappe
- ✓ Schalttemperaturdifferenz: ca. 0,5 K (Schaltgenauigkeit)
- ✓ Bimetall-Ausführung und elektronische Ausführung mit über 100.000 Schaltspielen

Information

Jung	ähnlich RAL	Farbe	Oberflächenbeschaffenheit	Hinweise Bimetall-Raumregler RTR-xxxx	Hinweise elektronische Raumregler ERD/ERK-xxxx
<b>Serie CD</b> CD 500 / CD plus	9010	alpinweiß	glänzend	✓	✓
	1013	cremeweiß	glänzend	✓	✓
		schwarz	glänzend	✓	✓

für Jung der Serie CD (CD 500, CD plus)

Abb.	Beschreibung	Farbe	Typ	Art.-Nr.	Rabattgruppe	Euro/Stück zzgl. USt.	Euro/Stück inkl. USt.
	<b>Raumtemperaturregler u.P.</b> Bimetall-Ausführung, Einstellbereich 5...30°C, 230 V, Öffnerkontakt, 10 (4) A, Temperaturabsenkung	<input type="radio"/> alpinweiß glänzend	RTR-6710 (rg)	3001	5H	<b>54,00</b>	<b>64,26</b>
		<input type="radio"/> cremeweiß glänzend	RTR-6710 (cg)	3010	5H	<b>54,10</b>	<b>64,38</b>
		<input checked="" type="radio"/> schwarz glänzend	RTR-6710 (swg/ JU)	7019	5H	<b>64,15</b>	<b>76,34</b>
	<b>Raumtemperaturregler u.P.</b> Bimetall-Ausführung, Einstellbereich 5...30°C, 230 V, Öffnerkontakt, 10 (4) A, Temperaturabsenkung, mit <u>Schalter</u> „Ein/Aus“ und <u>LED</u> „Heizung ein“	<input type="radio"/> alpinweiß glänzend	RTR-6713 (rg)	3004	5H	<b>63,50</b>	<b>75,57</b>
		<input type="radio"/> cremeweiß glänzend	RTR-6713 (cg)	3013	5H	<b>63,70</b>	<b>75,80</b>
	<b>Raumtemperaturregler u.P.</b> Bimetall-Ausführung, Einstellbereich 5...30°C, 24 V UC, Öffnerkontakt, 4 A, Temperaturabsenkung	<input type="radio"/> alpinweiß glänzend	RTR-6730 (rg)	3003	5H	<b>62,50</b>	<b>74,38</b>
		<input type="radio"/> cremeweiß glänzend	RTR-6730 (cg)	3012	5H	<b>62,55</b>	<b>74,43</b>
		<input checked="" type="radio"/> schwarz glänzend	RTR-6730 (swg/ JU)	7021	5H	<b>73,10</b>	<b>86,99</b>

Meistverkauft



für Jung der Serie CD (CD 500, CD plus)

Abb.	Beschreibung	Farbe	Typ	Art.-Nr.	Rabatt- gruppe	Euro/Stück zzgl. USt.	Euro/Stück inkl. USt.
	<b>Raumtemperaturregler u.P.</b> Bimetall-Ausführung, Einstellbereich 5...30°C, 230 V, <u>Wechslerkontakt</u> , 10 (4) A Heizen, 5 (2) A Kühlen, Temperaturabsenkung	<input type="radio"/> alpinweiß glänzend	RTR-6720 (rg)	3002	5H	<b>61,10</b>	<b>72,71</b>
		<input type="radio"/> cremeweiß glänzend	RTR-6720 (cg)	3011	5H	<b>61,10</b>	<b>72,71</b>
		<input type="radio"/> schwarz glänzend	RTR-6720 (swg/JU)	7020	5H	<b>71,00</b>	<b>84,49</b>
	<b>Raumtemperaturregler u.P.</b> Bimetall-Ausführung, Einstellbereich 5...30°C, 230 V, 5 (2) A, <u>Umschalter</u> „Heiz- oder Kühlbetrieb“ über Ein-Rohr-System, zur Ansteuerung von Stellantrieb „stromlos geschlossen“	<input type="radio"/> alpinweiß glänzend	RTR-6723 (rg)	3005	5H	<b>70,05</b>	<b>83,36</b>
	<b>Raumtemperaturregler u.P.</b> „Digital“ elektronische Ausführung, Einstellbereich 5...30°C, 230 V, Öffnerkontakt, 10 (4) A, großes, beleuchtetes Display, <u>ohne Zeit-</u> <u>schaltuhr</u> , einfache Bedienung, Ist- und Solltemperaturanzeige, Pumpenschutzfunktion, Eingang für Temperaturabsenkung (Open- Window-Funktion), werksseitige Umstellmöglichkeit auf Schließer- kontakt oder Heizen-/Kühlfunktion	<input type="radio"/> alpinweiß glänzend	ERD-67 (rg)	2435	2Z	<b>122,25</b>	<b>145,48</b>
		<input type="radio"/> cremeweiß glänzend	ERD-67 (cg)	2441	2Z	<b>122,25</b>	<b>145,48</b>
		<input type="radio"/> schwarz glänzend	ERD-67 (swg/JU)	6989	2Z	<b>128,40</b>	<b>152,80</b>
	<b>Raumtemperaturregler u.P.</b> „Komfort“ elektronische Ausführung, Einstellbereich 5...30°C, 230 V, Öffnerkontakt, 10 (4) A, großes, beleuchtetes Display, <u>mit Zeit-</u> <u>schaltuhr</u> , einfache Bedienung, Ist- und Solltemperaturanzeige, selbstoptimierend, Pumpen- schutzfunktion, Eingang für Tem- peraturabsenkung (Open-Window- Funktion), werksseitige Umstell- möglichkeit auf Schließerkontakt oder Heizen-/Kühlfunktion	<input type="radio"/> alpinweiß glänzend	ERK-67 (rg)	2434	3W	<b>144,20</b>	<b>171,60</b>
		<input type="radio"/> cremeweiß glänzend	ERK-67 (cg)	2440	3W	<b>144,20</b>	<b>171,60</b>
		<input type="radio"/> schwarz glänzend	ERK-67 (swg/JU)	6988	3W	<b>151,50</b>	<b>180,29</b>



\* Die Garantiebedingungen finden Sie auf der vorletzten Seite.



Alle Schalterprogramme online:  
[www.halmburger.eu/schalterprogramm](http://www.halmburger.eu/schalterprogramm)





Unterputz-Temperaturregler für:

## Berker Serien S.1, B.3 und B.7

- ✓ inklusive Zentralscheibe 55x55 mm für Berker-Schalterprogramme der Serien S.1, B.3 und B.7
- ✓ ohne Abdeckrahmen, inklusive Berührungsschutzkappe
- ✓ Schalttemperaturdifferenz: ca. 0,5 K (Schaltgenauigkeit)
- ✓ Bimetall-Ausführung und elektronische Ausführung mit über 100.000 Schaltspielen

### Information

Berker	ähnlich RAL	Farbe	Oberflächenbeschaffenheit	Hinweise Bimetall-Raumregler RTR-xxxx	Hinweise elektronische Raumregler ERD/ERK-xx
<b>S.1 / B.3 / B.7</b>	9010	polarweiß	glänzend	✓	✓
	9010	polarweiß	matt	✓	✓
	1013	cremeweiß	glänzend	✓ (minimaler Farbunterschied)	✓ (minimaler Farbunterschied)
		anthrazit	lackiert	✓	✓
		alu	lackiert	✓	✓

### für Berker der Serien S.1, B.3 und B.7

Abb.	Beschreibung	Farbe	Typ	Art.-Nr.	Rabattgruppe	Euro/Stück zzgl. USt.	Euro/Stück inkl. USt.
	<b>Raumtemperaturregler u.P.</b> Bimetall-Ausführung, Einstellbereich 5...30°C, 230 V, Öffnerkontakt, 10 (4) A, Temperaturabsenkung	<input type="radio"/> polarweiß glänzend	RTR-5510 (rg)	1251	5H	<b>47,00</b>	<b>55,93</b>
		<input type="radio"/> polarweiß matt	RTR-5510 (rm)	1259	5H	<b>47,00</b>	<b>55,93</b>
		<input type="radio"/> cremeweiß glänzend	RTR-5510 (cg)	1267	5H	<b>47,40</b>	<b>56,41</b>
		<input type="radio"/> anthrazit lackiert	RTR-5510 (ant/GI/BE/ME)	6801	5H	<b>56,00</b>	<b>66,64</b>
		<input type="radio"/> alu lackiert	RTR-5510 (alu/GI/BE)	6809	5H	<b>56,30</b>	<b>67,00</b>
	<b>Raumtemperaturregler u.P.</b> Bimetall-Ausführung, Einstellbereich 5...30°C, 230 V, Öffnerkontakt, 10 (4) A, Temperaturabsenkung, mit <u>Schalter „Ein/Aus“</u> und <u>LED „Heizung ein“</u>	<input type="radio"/> polarweiß glänzend	RTR-5513 (rg)	1254	5H	<b>58,60</b>	<b>69,73</b>
		<input type="radio"/> polarweiß matt	RTR-5513 (rm)	1262	5H	<b>58,60</b>	<b>69,73</b>
		<input type="radio"/> cremeweiß glänzend	RTR-5513 (cg)	1270	5H	<b>58,75</b>	<b>69,91</b>
	<b>Raumtemperaturregler u.P.</b> Bimetall-Ausführung, Einstellbereich 5...30°C, 24 V UC, Öffnerkontakt, 4 A, Temperaturabsenkung	<input type="radio"/> polarweiß glänzend	RTR-5530 (rg)	1253	5H	<b>54,45</b>	<b>64,80</b>
		<input type="radio"/> polarweiß matt	RTR-5530 (rm)	1261	5H	<b>54,95</b>	<b>65,39</b>
		<input type="radio"/> cremeweiß glänzend	RTR-5530 (cg)	1269	5H	<b>55,10</b>	<b>65,57</b>
		<input type="radio"/> anthrazit lackiert	RTR-5530 (ant/GI/BE/ME)	6803	5H	<b>64,85</b>	<b>77,17</b>
		<input type="radio"/> alu lackiert	RTR-5530 (alu/GI/BE)	6811	5H	<b>65,90</b>	<b>78,42</b>

Meist-  
verkauft





für Berker der Serien S.1, B.3 und B.7

Abb.	Beschreibung	Farbe	Typ	Art.-Nr.	Rabatt- gruppe	Euro/Stück zzgl. USt.	Euro/Stück inkl. USt.
	<b>Raumtemperaturregler u.P.</b> Bimetall-Ausführung, Einstellbereich 5...30°C, 230 V, <u>Wechslerkontakt</u> , 10 (4) A Heizen, 5 (2) A Kühlen, Temperaturabsenkung	<input type="radio"/> polarweiß glänzend	RTR-5520 (rg)	1252	5H	<b>54,40</b>	<b>64,74</b>
		<input type="radio"/> polarweiß matt	RTR-5520 (rm)	1260	5H	<b>54,40</b>	<b>64,74</b>
		<input type="radio"/> cremeweiß glänzend	RTR-5520 (cg)	1268	5H	<b>54,75</b>	<b>65,15</b>
		<input type="radio"/> anthrazit lackiert	RTR-5520 (ant/GI/BE/ME)	6802	5H	<b>63,95</b>	<b>76,10</b>
		<input type="radio"/> alu lackiert	RTR-5520 (alu/GI/BE)	6810	5H	<b>64,50</b>	<b>76,76</b>
	<b>Raumtemperaturregler u.P.</b> Bimetall-Ausführung, Einstellbereich 5...30°C, 230 V, 5 (2) A, <u>Umschalter</u> „Heiz- oder Kühlbetrieb“ über Ein-Rohr-System, zur Ansteuerung von Stellantrieb „stromlos geschlossen“	<input type="radio"/> polarweiß glänzend	RTR-5523 (rg)	1255	5H	<b>63,65</b>	<b>75,74</b>
		<input type="radio"/> polarweiß matt	RTR-5523 (rm)	1263	5H	<b>63,70</b>	<b>75,80</b>
		<input type="radio"/> cremeweiß glänzend	RTR-5523 (cg)	1271	5H	<b>63,85</b>	<b>75,98</b>
	<b>Raumtemperaturregler u.P.</b> Bimetall-Ausführung, Einstellbereich 5...30°C, 230 V, Öffnerkontakt, 10 (4) A, Temperaturabsenkung, mit <u>Innen-</u> <u>einstellung (Behördenvariante)</u>	<input type="radio"/> polarweiß glänzend	RTR-5510/I (rg)	1256	5H	<b>60,25</b>	<b>71,70</b>
		<b>Ersatzabdeckung (rund)</b> für RTR-5510/I (rg)	<input type="radio"/> polarweiß glänzend	EA/I	1799	2J	<b>4,30</b>
	<b>Raumtemperaturregler u.P.</b> „Digital“ elektronische Ausführung, Einstellbereich 5...30°C, 230 V, Öffnerkontakt, 10 (4) A, großes, beleuchtetes Display, <u>ohne Zeitschaltuhr</u> , einfache Bedienung, Ist- und Solltem- peraturanzeige, Pumpenschut- zfunktion, Eingang für Tempera- turabsenkung (Open-Window- Funktion), werksseitige Umstell- möglichkeit auf Schließerkontakt oder Heizen-/Kühlfunktion	<input type="radio"/> polarweiß glänzend	ERD-55 (rg)	2353	2Z	<b>106,10</b>	<b>126,26</b>
		<input type="radio"/> polarweiß matt	ERD-55 (rm)	2356	2Z	<b>118,80</b>	<b>141,37</b>
		<input type="radio"/> cremeweiß glänzend	ERD-55 (cg)	2354	2Z	<b>120,10</b>	<b>142,92</b>
		<input type="radio"/> anthrazit lackiert	ERD-55 (ant/GI/BE/ME)	6905	2Z	<b>127,25</b>	<b>151,43</b>
		<input type="radio"/> alu lackiert	ERD-55 (alu/GI/BE)	6911	2Z	<b>127,25</b>	<b>151,43</b>
	<b>Raumtemperaturregler u.P.</b> „Komfort“ elektronische Ausführung, Einstellbereich 5...30°C, 230 V, Öffnerkontakt, 10 (4) A, großes, beleuchtetes Display, <u>mit Zeit-</u> <u>schaltuhr</u> , einfache Bedienung, Ist- und Solltemperaturanzeige, selbstoptimierend, Pumpen- schutzfunktion, Eingang für Temperaturabsenkung (Open- Window-Funktion), werksseitige Umstellmöglichkeit auf Schließer- kontakt oder Heizen-/Kühlfunktion	<input type="radio"/> polarweiß glänzend	ERK-55 (rg)	2343	3W	<b>125,25</b>	<b>149,05</b>
		<input type="radio"/> polarweiß matt	ERK-55 (rm)	2346	3W	<b>140,15</b>	<b>166,78</b>
		<input type="radio"/> cremeweiß glänzend	ERK-55 (cg)	2344	3W	<b>141,65</b>	<b>168,56</b>
		<input type="radio"/> anthrazit lackiert	ERK-55 (ant/GI/BE/ME)	6904	3W	<b>150,15</b>	<b>178,68</b>
		<input type="radio"/> alu lackiert	ERK-55 (alu/GI/BE)	6910	3W	<b>150,15</b>	<b>178,68</b>



\* Die Garantiebedingungen finden Sie auf der vorletzten Seite.



Alle Schalterprogramme online:  
[www.halmburger.eu/schalterprogramm](http://www.halmburger.eu/schalterprogramm)





Unterputz-Temperaturregler für:

# Berker

## Serien Q.1, Q.3, Q.7 und Q.9

- ✓ inklusive Zentralscheibe für Berker-Schalterprogramme der Serien Q.1, Q.3, Q.7 und Q.9
- ✓ ohne Abdeckrahmen, inklusive Berührungsschutzkappe
- ✓ Schalttemperaturdifferenz: ca. 0,5 K (Schaltgenauigkeit)
- ✓ Bimetall-Ausführung und elektronische Ausführung mit über 100.000 Schaltspielen

### Information

Berker	ähnlich RAL	Farbe	Oberflächenbeschaffenheit	Hinweise Bimetall-Raumregler RTR-xxxx	Hinweise elektronische Raumregler ERD/ERK-xx
<b>Q.1 / Q.3 / Q.7 / Q.9</b>	9010	polarweiß	samt	✓	✓
		anthrazit	samt lackiert	✓	✓
		alu	samt lackiert	✓	✓

### für Berker Q.1, Q.3, Q.7 und Q.9

Abb.	Beschreibung	Farbe	Typ	Art.-Nr.	Rabattgruppe	Euro/Stück zzgl. USt.	Euro/Stück inkl. USt.
	<b>Raumtemperaturregler u.P.</b> Bimetall-Ausführung, Einstellbereich 5...30°C, 230 V, Öffnerkontakt, 10 (4) A, Temperaturabsenkung	<input type="radio"/> polarweiß samt	RTR-5810 (rsa/BE)	1364	5H	<b>52,55</b>	<b>62,53</b>
		<input checked="" type="radio"/> anthrazit samt lackiert	RTR-5810 (ant/BE)	6857	5H	<b>62,40</b>	<b>74,26</b>
		<input type="radio"/> alu samt lackiert	RTR-5810 (alu/BE)	6865	5H	<b>59,80</b>	<b>71,16</b>
	<b>Raumtemperaturregler u.P.</b> Bimetall-Ausführung, Einstellbereich 5...30°C, 230 V, Öffnerkontakt, 10 (4) A, Temperaturabsenkung, mit Schalter „Ein/Aus“ und LED „Heizung ein“	<input type="radio"/> polarweiß samt	RTR-5813 (rsa/BE)	1367	5H	<b>63,75</b>	<b>75,86</b>
		<input checked="" type="radio"/> anthrazit samt lackiert	RTR-5813 (ant/BE)	6859	5H	<b>70,80</b>	<b>84,25</b>
	<b>Raumtemperaturregler u.P.</b> Bimetall-Ausführung, Einstellbereich 5...30°C, 24 V UC, Öffnerkontakt, 4 A, Temperaturabsenkung	<input type="radio"/> polarweiß samt	RTR-5830 (rsa/BE)	1366	5H	<b>62,55</b>	<b>74,43</b>
		<input checked="" type="radio"/> anthrazit samt lackiert	RTR-5830 (ant/BE)	6859	5H	<b>70,80</b>	<b>84,25</b>
		<input type="radio"/> alu samt lackiert	RTR-5830 (alu/BE)	6867	5H	<b>68,35</b>	<b>81,34</b>

Meistverkauft

Über uns  
 Temperaturregler Stellantriebe  
 Design-Glasrahmen  
 Wohnraumlüftung  
 Fußboden- & Fliesenheizung  
 Marmorheizung/ Natursteinheizung  
 Elektroheizkörper  
 Dachrinnen- & Rohrreglerheizung  
 Freiflächenheizung Treppenheizung  
 Steuerverteilungen  
 Allgemeines



für Berker Q.1, Q.3, Q.7 und Q.9

Abb.	Beschreibung	Farbe	Typ	Art.-Nr.	Rabatt- gruppe	Euro/Stück zzgl. USt.	Euro/Stück inkl. USt.
	<b>Raumtemperaturregler u.P.</b> Bimetall-Ausführung, Einstellbereich 5...30°C, 230 V, <b>Wechslerkontakt</b> , 10 (4) A Heizen, 5 (2) A Kühlen, Temperaturabsenkung	<input type="radio"/> polarweiß samt	RTR-5820 (rsa/BE)	1365	5H	<b>61,05</b>	<b>72,65</b>
		<input type="radio"/> anthrazit samt lackiert	RTR-5820 (ant/BE)	6858	5H	<b>69,60</b>	<b>82,82</b>
		<input type="radio"/> alu samt lackiert	RTR-5820 (alu/BE)	6866	5H	<b>67,15</b>	<b>79,91</b>
	<b>Raumtemperaturregler u.P.</b> Bimetall-Ausführung, Einstellbereich 5...30°C, 230 V, 5 (2) A, <b>Umschalter</b> „Heiz- oder Kühlbetrieb“ über Ein-Rohr-System, zur Ansteuerung von Stellantrieb „stromlos geschlossen“	<input type="radio"/> polarweiß samt	RTR-5823 (rsa/BE)	1368	5H	<b>70,25</b>	<b>83,60</b>
		<input type="radio"/> anthrazit samt lackiert	RTR-5823 (ant/BE)	1368	5H	<b>70,25</b>	<b>83,60</b>
	<b>Raumtemperaturregler u.P.</b> „Digital“ elektronische Ausführung, Einstellbereich 5...30°C, 230 V, Öffnerkontakt, 10 (4) A, großes, beleuchtetes Display, <b>ohne Zeit-</b> <b>schaltuhr</b> , einfache Bedienung, Ist- und Solltemperaturanzeige, Pumpenschutzfunktion, Eingang für Temperaturabsenkung (Open- Window-Funktion), werksseitige Umstellmöglichkeit auf Schließer- kontakt oder Heizen-/Kühlfunktion	<input type="radio"/> polarweiß samt	ERD-58 (rsa/BE)	2411	2Z	<b>120,60</b>	<b>143,51</b>
		<input type="radio"/> anthrazit samt lackiert	ERD-58 (ant/BE)	6947	2Z	<b>127,55</b>	<b>151,78</b>
		<input type="radio"/> alu samt lackiert	ERD-58 (alu/BE)	6953	2Z	<b>127,55</b>	<b>151,78</b>
	<b>Raumtemperaturregler u.P.</b> „Komfort“ elektronische Ausführung, Einstellbereich 5...30°C, 230 V, Öffnerkontakt, 10 (4) A, großes, beleuchtetes Display, <b>mit Zeit-</b> <b>schaltuhr</b> , einfache Bedienung, Ist- und Solltemperaturanzeige, selbstoptimierend, Pumpen- schutzfunktion, Eingang für Temperaturabsenkung (Open- Window-Funktion), werksseitige Umstellmöglichkeit auf Schließer- kontakt oder Heizen-/Kühlfunktion	<input type="radio"/> polarweiß samt	ERK-58 (rsa/BE)	2410	3W	<b>142,25</b>	<b>169,28</b>
		<input type="radio"/> anthrazit samt lackiert	ERK-58 (ant/BE)	6946	3W	<b>150,50</b>	<b>179,10</b>
		<input type="radio"/> alu samt lackiert	ERK-58 (alu/BE)	6952	3W	<b>150,50</b>	<b>179,10</b>



\* Die Garantiebedingungen finden Sie auf der vorletzten Seite.



Alle Schalterprogramme online:  
[www.halmburger.eu/schalterprogramm](http://www.halmburger.eu/schalterprogramm)





Unterputz-Temperaturregler für:

# Berker Serie K.1, K.5

- ✓ inklusive Zentralscheibe für Berker-Schalterprogramme der Serie K.1, K.5
- ✓ ohne Abdeckrahmen, inklusive Berührungsschutzkappe
- ✓ Schalttemperaturdifferenz: ca. 0,5 K (Schaltgenauigkeit)
- ✓ Bimetall-Ausführung und elektronische Ausführung mit über 100.000 Schaltspielen

## Information

Berker	ähnlich RAL	Farbe	Oberflächenbeschaffenheit	Hinweise Bimetall-Raumregler RTR-xxxx	Hinweise elektronische Raumregler ERD/ERK-xx
K.1 / K.5	9010	polarweiß	glänzend	✓	✓
		anthrazit	samt lackiert	✓	✓

## für Berker K.1, K.5

Abb.	Beschreibung	Farbe	Typ	Art.-Nr.	Rabattgruppe	Euro/Stück zzgl. USt.	Euro/Stück inkl. USt.
	<b>Raumtemperaturregler u.P.</b> Bimetall-Ausführung, Einstellbereich 5...30°C, 230 V, Öffnerkontakt, 10 (4) A, Temperaturabsenkung	<input type="radio"/> polarweiß glänzend	RTR-8610 (rg)	1391	5H	<b>54,00</b>	<b>64,26</b>
		<input checked="" type="radio"/> anthrazit samt lackiert	RTR-8610 (ant/BE)	7010	5H	<b>64,30</b>	<b>76,52</b>
	<b>Raumtemperaturregler u.P.</b> Bimetall-Ausführung, Einstellbereich 5...30°C, 230 V, Öffnerkontakt, 10 (4) A, Temperaturabsenkung, mit <u>Schalter</u> „Ein/Aus“ und <u>LED</u> „Heizung ein“	<input type="radio"/> polarweiß glänzend	RTR-8613 (rg)	1394	5H	<b>63,75</b>	<b>75,86</b>
	<b>Raumtemperaturregler u.P.</b> Bimetall-Ausführung, Einstellbereich 5...30°C, 24 V UC, Öffnerkontakt, 4 A, Temperaturabsenkung	<input type="radio"/> polarweiß glänzend	RTR-8630 (rg)	1393	5H	<b>62,60</b>	<b>74,49</b>
		<input checked="" type="radio"/> anthrazit samt lackiert	RTR-8630 (ant/BE)	7012	5H	<b>72,75</b>	<b>86,57</b>

Meist-  
verkauft



für Berker K.1, K.5

Abb.	Beschreibung	Farbe	Typ	Art.-Nr.	Rabatt- gruppe	Euro/Stück zzgl. USt.	Euro/Stück inkl. USt.
	<b>Raumtemperaturregler u.P.</b> Bimetall-Ausführung, Einstellbereich 5...30°C, 230 V, <u>Wechslerkontakt</u> , 10 (4) A Heizen, 5 (2) A Kühlen, Temperaturabsenkung	<input type="radio"/> polarweiß glänzend	RTR-8620 (rg)	1392	5H	<b>61,20</b>	<b>72,83</b>
		<input checked="" type="radio"/> anthrazit samt lackiert	RTR-8620 (ant/BE)	7011	5H	<b>71,40</b>	<b>84,97</b>
	<b>Raumtemperaturregler u.P.</b> Bimetall-Ausführung, Einstellbereich 5...30°C, 230 V, 5 (2) A, <u>Umschalter „Heiz- oder Kühlbetrieb“</u> über Ein-Rohr-System, zur Ansteuerung von Stellantrieb „stromlos geschlossen“	<input type="radio"/> polarweiß glänzend	RTR-8623 (rg)	1395	5H	<b>70,35</b>	<b>83,72</b>
		<input checked="" type="radio"/> anthrazit samt lackiert	RTR-8623 (ant/BE)	7011	5H	<b>70,35</b>	<b>83,72</b>
	<b>Raumtemperaturregler u.P.</b> „Digital“ elektronische Ausführung, Einstellbereich 5...30°C, 230 V, Öffnerkontakt, 10 (4) A, großes, beleuchtetes Display, <u>ohne Zeit- schaltuhr</u> , einfache Bedienung, Ist- und Solltemperaturanzeige, Pumpenschutzfunktion, Eingang für Temperaturabsenkung (Open-Window- Funktion), werksseitige Umstellmög- lichkeit auf Schließerkontakt oder Heizen-/Kühlfunktion	<input type="radio"/> polarweiß glänzend	ERD-86 (rg)	2429	2Z	<b>122,20</b>	<b>145,42</b>
		<input checked="" type="radio"/> anthrazit samt lackiert	ERD-86 (ant/BE)	6983	2Z	<b>127,25</b>	<b>151,43</b>
	<b>Raumtemperaturregler u.P.</b> „Komfort“ elektronische Ausführung, Einstellbereich 5...30°C, 230 V, Öffnerkontakt, 10 (4) A, großes, beleuchtetes Display, <u>mit Zeit- schaltuhr</u> , einfache Bedienung, Ist- und Solltemperaturanzeige, selbst- optimierend, Pumpenschutzfunktion, Eingang für Temperaturabsenkung (Open-Window-Funktion), werksseitige Umstellmöglichkeit auf Schließerkon- takt oder Heizen-/Kühlfunktion	<input type="radio"/> polarweiß glänzend	ERK-86 (rg)	2428	3W	<b>144,15</b>	<b>171,54</b>
		<input checked="" type="radio"/> anthrazit samt lackiert	ERK-86 (ant/BE)	6982	3W	<b>150,15</b>	<b>178,68</b>



\* Die Garantiebedingungen finden Sie auf der vorletzten Seite.



Alle Schalterprogramme online:  
[www.halmburger.eu/schalterprogramm](http://www.halmburger.eu/schalterprogramm)







Unterputz-Temperaturregler für:

## Merten Serie System M

- ✓ inklusive Zentralscheibe 55x55 mm für Merten-Schalterprogramme der Serie System M
- ✓ ohne Abdeckrahmen, inklusive Berührungsschutzkappe
- ✓ Schalttemperaturdifferenz: ca. 0,5 K (Schaltgenauigkeit)
- ✓ Bimetall-Ausführung und elektronische Ausführung mit über 100.000 Schaltspielen
- ✓ Serie RT 28... kompatibel mit den original Zentralscheiben und Abdeckrahmen des Schalterprogramms (nicht im Lieferumfang enthalten)

### Information

Merten	ähnlich RAL	Farbe	Oberflächenbeschaffenheit	Hinweise Bimetall-Raumregler RTR-xxxx	Hinweise elektronische Raumregler ERD/ERK-xx	Hinweise zu Bimetall-Raumregler RT 28...
<b>System M</b>	9010	polarweiß	glänzend	✓	✓	✓*
M-Smart / M-Plan / M-Pure / M-Creativ / 1-M / Atelier-M / M-Pure Decor	9010	polarweiß	matt	✓	✓	✓*
	9016	aktivweiß	glänzend	✓	✓	✓*
<b>System Fläche Antik**</b>	1013	cremeweiß	glänzend	✓ (minimaler Farbunterschied)	✓ (minimaler Farbunterschied)	✓*
		anthrazit	lackiert	✓	✓	✓*
		alu	lackiert	✓	✓	✓*
		schwarz matt	lackiert	✓	✓	✓*

\* kompatibel mit den originalen Zentralscheiben (nicht im Lieferumfang enthalten)  
 \*\* System Fläche (Antik): Zwischenrahmen 55x55 erforderlich

### für Merten der Serie System M

Abb.	Beschreibung	Farbe	Typ	Art.-Nr.	Rabattgruppe	Euro/Stück zzgl. USt.	Euro/Stück inkl. USt.
	<b>Raumtemperaturregler u.P.</b> Bimetall-Ausführung, Einstellbereich 5...30°C, 230 V, Öffnerkontakt, 10 (4) A, Temperaturabsenkung	○ polarweiß glänzend	RTR-5510 (rg)	1251	5H	47,00	55,93
		○ polarweiß matt	RTR-5510 (rm)	1259	5H	47,00	55,93
		○ cremeweiß glänzend	RTR-5510 (cg)	1267	5H	47,40	56,41
		○ aktivweiß glänzend	RTR-5510 (sg)	1275	5H	49,20	58,55
		● anthrazit lackiert	RTR-5510 (ant/GI/BE/ME)	6801	5H	56,00	66,64
		● alu lackiert	RTR-5510 (alu/JU/ME)	6825	5H	58,80	69,97
		● schwarz matt lackiert	RTR-5510 (swm/GI/JU/ME)	6883	5H	61,25	72,89
	<b>Raumtemperaturregler u.P.</b> Bimetall-Ausführung, Einstellbereich 5...30°C, 230 V, Öffnerkontakt, 10 (4) A, Temperaturabsenkung, mit Schalter „Ein/Aus“ und LED „Heizung ein“	○ polarweiß glänzend	RTR-5513 (rg)	1254	5H	58,60	69,73
		○ polarweiß matt	RTR-5513 (rm)	1262	5H	58,60	69,73
		○ cremeweiß glänzend	RTR-5513 (cg)	1270	5H	58,75	69,91
		○ aktivweiß glänzend	RTR-5513 (sg)	1278	5H	61,30	72,95
	<b>Raumtemperaturregler u.P.</b> Bimetall-Ausführung, Einstellbereich 5...30°C, 24 V UC, Öffnerkontakt, 4 A, Temperaturabsenkung	○ polarweiß glänzend	RTR-5530 (rg)	1253	5H	54,45	64,80
		○ polarweiß matt	RTR-5530 (rm)	1261	5H	54,95	65,39
		○ cremeweiß glänzend	RTR-5530 (cg)	1269	5H	55,10	65,57
		○ aktivweiß glänzend	RTR-5530 (sg)	1277	5H	57,00	67,83
		● anthrazit lackiert	RTR-5530 (ant/GI/BE/ME)	6803	5H	64,85	77,17
		● alu lackiert	RTR-5530 (alu/JU/ME)	6827	5H	66,05	78,60
		● schwarz matt lackiert	RTR-5530 (swm/GI/JU/ME)	6885	5H	68,25	81,22

Meistverkauft



für Merten der Serie System M

Abb.	Beschreibung	Farbe	Typ	Art.-Nr.	Rabatt- gruppe	Euro/Stück zzgl. USt.	Euro/Stück inkl. USt.
	<b>Raumtemperaturregler u.P.</b> Bimetall-Ausführung, Einstellbereich 5...30°C, 230 V, <b>Wechslerkontakt</b> , 10 (4) A Heizen, 5 (2) A Kühlen, Temperaturabsenkung	<input type="radio"/> polarweiß glänzend	RTR-5520 (rg)	1252	5H	<b>54,40</b>	<b>64,74</b>
		<input type="radio"/> polarweiß matt	RTR-5520 (rm)	1260	5H	<b>54,40</b>	<b>64,74</b>
		<input type="radio"/> cremeweiß glänzend	RTR-5520 (cg)	1268	5H	<b>54,75</b>	<b>65,15</b>
		<input type="radio"/> aktivweiß glänzend	RTR-5520 (sg)	1276	5H	<b>57,45</b>	<b>68,37</b>
		<input type="radio"/> anthrazit lackiert	RTR-5520 (ant/GI/BE/ME)	6802	5H	<b>63,95</b>	<b>76,10</b>
		<input type="radio"/> alu lackiert	RTR-5520 (alu/JU/ME)	6826	5H	<b>64,85</b>	<b>77,17</b>
		<input type="radio"/> schwarz matt lackiert	RTR-5520 (swm/GI/JU/ME)	6884	5H	<b>67,30</b>	<b>80,09</b>
	<b>Raumtemperaturregler u.P.</b> Bimetall-Ausführung, Einstell- bereich 5...30°C, 230 V, 5 (2) A, <b>Umschalter „Heiz- oder Kühl- betrieb“</b> über Ein-Rohr-System, zur Ansteuerung von Stell- antrieb „stromlos geschlossen“	<input type="radio"/> polarweiß glänzend	RTR-5523 (rg)	1255	5H	<b>63,65</b>	<b>75,74</b>
		<input type="radio"/> polarweiß matt	RTR-5523 (rm)	1263	5H	<b>63,70</b>	<b>75,80</b>
		<input type="radio"/> cremeweiß glänzend	RTR-5523 (cg)	1271	5H	<b>63,85</b>	<b>75,98</b>
		<input type="radio"/> aktivweiß glänzend	RTR-5523 (sg)	1279	5H	<b>65,75</b>	<b>78,24</b>
	<b>Raumtemperaturregler u.P.,</b> Bimetall-Ausführung, Einstellbereich 5...30°C, 230 V, Öffnerkontakt, 10 (4) A, Temperaturabsenkung, mit <b>Innen- einstellung (Behördenvariante)</b>	<input type="radio"/> polarweiß glänzend	RTR-5510/I (rg)	1256	5H	<b>60,25</b>	<b>71,70</b>
		<b>Ersatzabdeckung (rund)</b> für RTR-5510/I (rg)	<input type="radio"/> polarweiß glänzend	EA/I	1799	2J	<b>4,30</b>
	<b>Raumtemperaturregler u.P.</b> <b>„Digital“</b> elektronische Ausführung, Einstellbereich 5...30°C, 230 V, Öffnerkontakt, 10 (4) A, großes, beleuchtetes Display, <b>ohne Zeit- schaltuhr</b> , einfache Bedienung, Ist- und Solltemperaturanzeige, Pumpenschutzfunktion, Eingang für Temperaturabsenkung (Open- Window-Funktion), werksseitige Umstellmöglichkeit auf Schließer- kontakt oder Heizen-/Kühlfunktion	<input type="radio"/> polarweiß glänzend	ERD-55 (rg)	2353	2Z	<b>106,10</b>	<b>126,26</b>
		<input type="radio"/> polarweiß matt	ERD-55 (rm)	2356	2Z	<b>118,80</b>	<b>141,37</b>
		<input type="radio"/> cremeweiß glänzend	ERD-55 (cg)	2354	2Z	<b>120,10</b>	<b>142,92</b>
		<input type="radio"/> aktivweiß glänzend	ERD-55 (sg)	2355	2Z	<b>110,35</b>	<b>131,32</b>
		<input type="radio"/> anthrazit lackiert	ERD-55 (ant/GI/BE/ME)	6905	2Z	<b>127,25</b>	<b>151,43</b>
		<input type="radio"/> alu lackiert	ERD-55 (alu/JU/ME)	6923	2Z	<b>127,25</b>	<b>151,43</b>
		<input type="radio"/> schwarz matt lackiert	ERD-55 (swm/GI/JU/ME)	6965	2Z	<b>127,25</b>	<b>151,43</b>
	<b>Raumtemperaturregler u.P.</b> <b>„Komfort“</b> , elektronische Ausführung, Einstellbereich 5...30°C, 230 V, Öffnerkontakt, 10 (4) A, großes, beleuchtetes Display, <b>mit Zeit- schaltuhr</b> , einfache Bedienung, Ist- und Solltemperaturanzeige, selbstoptimierend, Pumpen- schutzfunktion, Eingang für Tem- peraturabsenkung (Open-Window- Funktion), werksseitige Umstell- möglichkeit auf Schließerkontakt oder Heizen-/Kühlfunktion	<input type="radio"/> polarweiß glänzend	ERK-55 (rg)	2343	3W	<b>125,25</b>	<b>149,05</b>
		<input type="radio"/> polarweiß matt	ERK-55 (rm)	2346	3W	<b>140,15</b>	<b>166,78</b>
		<input type="radio"/> cremeweiß glänzend	ERK-55 (cg)	2344	3W	<b>141,65</b>	<b>168,56</b>
		<input type="radio"/> aktivweiß glänzend	ERK-55 (sg)	2345	3W	<b>130,30</b>	<b>155,06</b>
		<input type="radio"/> anthrazit lackiert	ERK-55 (ant/GI/BE/ME)	6904	3W	<b>150,15</b>	<b>178,68</b>
		<input type="radio"/> alu lackiert	ERK-55 (alu/JU/ME)	6922	3W	<b>150,15</b>	<b>178,68</b>
		<input type="radio"/> schwarz matt lackiert	ERK-55 (swm/GI/JU/ME)	6964	3W	<b>150,15</b>	<b>178,68</b>
	<b>Raumtemperaturregler u.P.</b> , Bimetall-Ausführung, Einstellbereich 5...30°C, 230 V, Wechslerkontakt, 10 (4) A Heizen, 5 (2) A Kühlen, Temperaturabsenkung, <b>ohne Zentralscheibe, ohne Abdeckrahmen</b> <i>Vergleichbar zu Merten: Typ 536400 und MEG 5773-0000</i>		RT 28100	1010	5C	<b>48,40</b>	<b>57,60</b>
	<b>Raumtemperaturregler u.P.</b> , Bimetall-Ausführung, Einstell- bereich 5...30°C, 230 V, Wechslerkontakt, 10 (4) A Heizen, 5 (2) A Kühlen, Temperaturabsenkung, mit Schalter „Ein/Aus“ und LED „Netz“, <b>ohne Zentralscheibe, ohne Abdeckrahmen</b> <i>Vergleichbar zu Merten: Typ 536302</i>		RT 28122	1030	5C	<b>48,40</b>	<b>57,60</b>



\* Die Garantiebedingungen finden Sie auf der vorletzten Seite.

Alle Schalterprogramme online:  
[www.halmburger.eu/schalterprogramm](http://www.halmburger.eu/schalterprogramm)





Unterputz-Temperaturregler für:





# Merten Serie System Design (D-Life)

- ✓ inklusive Zentralscheibe für Merten-Schalterprogramm System Design (D-Life)
- ✓ ohne Abdeckrahmen, inklusive Berührungsschutzkappe
- ✓ Schalttemperaturdifferenz: ca. 0,5 K (Schaltgenauigkeit)
- ✓ Bimetall-Ausführung und elektronische Ausführung mit über 100.000 Schaltspielen

## Information

Merten	ähnlich RAL	Farbe	Oberflächenbeschaffenheit	Hinweise Bimetall-Raumregler RTR-xxxx	Hinweise elektronische Raumregler ERD/ERK-xx
<b>System Design (D-Life)</b>	9016	lotusweiß	glänzend	✓	✓



## für Merten der Serie System Design (D-Life)

Abb.	Beschreibung	Farbe	Typ	Art.-Nr.	Rabattgruppe	Euro/Stück zzgl. USt.	Euro/Stück inkl. USt.
	<b>Raumtemperaturregler u.P.,</b> Bimetall-Ausführung, Einstellbereich 5...30°C, 230 V, Öffnerkontakt, 10 (4) A, Temperaturabsenkung	○ lotusweiß glänzend	RTR-7010 (sg)	1356	5H	<b>57,25</b>	<b>68,13</b>
	<b>Raumtemperaturregler u.P.,</b> Bimetall-Ausführung, Einstellbereich 5...30°C, 230 V, Öffnerkontakt, 10 (4) A, Temperaturabsenkung, mit <u>Schalter „Ein/Aus“</u> und <u>LED „Heizung ein“</u>	○ lotusweiß glänzend	RTR-7013 (sg)	1359	5H	<b>70,25</b>	<b>83,60</b>
	<b>Raumtemperaturregler u.P.,</b> Bimetall-Ausführung, Einstellbereich 5...30°C, 24 V UC, Öffnerkontakt, 4 A, Temperaturabsenkung	○ lotusweiß glänzend	RTR-7030 (sg)	1358	5H	<b>65,60</b>	<b>78,06</b>
	<b>Raumtemperaturregler u.P.,</b> Bimetall-Ausführung, Einstellbereich 5...30°C, 230 V, <u>Wechslerkontakt</u> , 10 (4) A Heizen, 5 (2) A Kühlen, Temperaturabsenkung	○ lotusweiß glänzend	RTR-7020 (sg)	1357	5H	<b>64,40</b>	<b>76,64</b>

Meistverkauft



## für Merten der Serie System Design (D-Life)

Abb.	Beschreibung	Farbe	Typ	Art.-Nr.	Rabatt- gruppe	Euro/Stück zzgl. USt.	Euro/Stück inkl. USt.
	<b>Raumtemperaturregler u.P.</b> , Bimetall-Ausführung, Einstellbereich 5...30°C, 230 V, 5 (2) A, Umschalter „Heiz- oder Kühlbetrieb“ über Ein-Rohr-System, zur Ansteuerung von Stellantrieb „stromlos geschlossen“	<input type="radio"/> lotusweiß glänzend	RTR-7023 (sg)	1360	5H	<b>76,95</b>	<b>91,57</b>
	<b>Raumtemperaturregler u.P. „Digital“</b> , elektronische Ausführung, Einstellbereich 5...30°C, 230 V, Öffnerkontakt, 10 (4) A, großes, beleuchtetes Display, <b>ohne Zeitschaltuhr</b> , einfache Bedienung, Ist- und Solltemperaturanzeige, Pumpenschutzfunktion, Eingang für Temperatur- absenkung (Open-Window-Funktion), werksseitige Umstellmöglichkeit auf Schließerkontakt oder Heizen-/Kühlfunktion	<input type="radio"/> lotusweiß glänzend	ERD-70 (sg)	2405	2Z	<b>122,00</b>	<b>145,18</b>
	<b>Raumtemperaturregler u.P. „Komfort“</b> , elektronische Ausführung, Einstellbereich 5...30°C, 230 V, Öffnerkontakt, 10 (4) A, großes, beleuchtetes Display, <b>mit Zeitschaltuhr</b> , einfache Bedienung, Ist- und Solltemperaturanzeige, selbstoptimierend, Pumpenschutzfunktion, Eingang für Temperaturabsenkung (Open-Window-Funktion), werksseitige Umstellmöglichkeit auf Schließer- kontakt oder Heizen-/Kühlfunktion	<input type="radio"/> lotusweiß glänzend	ERK-70 (sg)	2404	3W	<b>143,95</b>	<b>171,30</b>



\* Die Garantiebedingungen finden Sie auf der vorletzten Seite.



Alle Schalterprogramme online:  
[www.halmburger.eu/schalterprogramm](http://www.halmburger.eu/schalterprogramm)





Unterputz-Temperaturregler für:

# Elso Serien Joy, Fashion, Scala, Riva

- ✓ inklusive Zentralscheibe 55x55 mm für Elso-Schalterprogramme der Serien Joy, Fashion, Scala, Riva
- ✓ ohne Abdeckrahmen, inklusive Berührungsschutzkappe
- ✓ Schalttemperaturdifferenz: ca. 0,5 K (Schaltgenauigkeit)
- ✓ Bimetall-Ausführung und elektronische Ausführung mit über 100.000 Schaltspielen
- ✓ Reglertyp RT 28100 ist kompatibel mit den original Zentralscheiben und Abdeckrahmen des Schalterprogramms (nicht im Lieferumfang enthalten)

### Information

Elso	ähnlich RAL	Farbe	Oberflächenbeschaffenheit	Hinweise Bimetall-Raumregler RTR-xxxx	Hinweise elektronische Raumregler ERD/ERK-xx	Hinweise Bimetall-Raumregler RT 28100
<b>Joy</b>	9010	reinweiß	glänzend	✓	✓	✓ *
	1013	perlweiß	glänzend	✓	✓	✓ *
<b>Fashion / Scala / Riva</b>	9010	reinweiß	glänzend	In Verbindung mit Zwischenrahmen 55x55 #203164 reinweiß und #203160 perlweiß	In Verbindung mit Zwischenrahmen 55x55 #203164 reinweiß und #203160 perlweiß	✓ *
	1013	perlweiß	glänzend			✓ *

\* kompatibel mit den original Zentralscheiben und Abdeckrahmen des Schalterprogramms (nicht im Lieferumfang enthalten)

### für Elso der Serien Joy, Fashion, Scala, Riva

Abb.	Beschreibung	Farbe	Typ	Art.-Nr.	Rabattgruppe	Euro/Stück zzgl. USt.	Euro/Stück inkl. USt.
	<b>Raumtemperaturregler u.P.</b> Bimetall-Ausführung, Einstellbereich 5...30°C, 230 V, Öffnerkontakt, 10 (4) A, Temperaturabsenkung	<input type="radio"/> reinweiß glänzend	RTR-5510 (rg)	1251	5H	<b>47,00</b>	<b>55,93</b>
		<input type="radio"/> perlweiß glänzend	RTR-5510 (cg)	1267	5H	<b>47,40</b>	<b>56,41</b>
	<b>Raumtemperaturregler u.P.</b> Bimetall-Ausführung, Einstellbereich 5...30°C, 230 V, Öffnerkontakt, 10 (4) A, Temperaturabsenkung, mit <u>Schalter</u> „Ein/Aus“ und <u>LED</u> „Heizung ein“	<input type="radio"/> reinweiß glänzend	RTR-5513 (rg)	1254	5H	<b>58,60</b>	<b>69,73</b>
		<input type="radio"/> perlweiß glänzend	RTR-5513 (cg)	1270	5H	<b>58,75</b>	<b>69,91</b>
	<b>Raumtemperaturregler u.P.</b> Bimetall-Ausführung, Einstellbereich 5...30°C, 24 V UC, Öffnerkontakt, 4 A, Temperaturabsenkung	<input type="radio"/> reinweiß glänzend	RTR-5530 (rg)	1253	5H	<b>54,45</b>	<b>64,80</b>
		<input type="radio"/> perlweiß glänzend	RTR-5530 (cg)	1269	5H	<b>55,10</b>	<b>65,57</b>

Meist-  
verkauft





für Elso der Serien Joy, Fashion, Scala, Riva

Abb.	Beschreibung	Farbe	Typ	Art.-Nr.	Rabatt- gruppe	Euro/Stück zzgl. USt.	Euro/Stück inkl. USt.
	<b>Raumtemperaturregler u.P.</b> Bimetall-Ausführung, Einstellbereich 5...30°C, 230 V, <u>Wechslerkontakt</u> , 10 (4) A Heizen, 5 (2) A Kühlen, Temperaturabsenkung	<input type="radio"/> reinweiß glänzend	RTR-5520 (rg)	1252	5H	<b>54,40</b>	<b>64,74</b>
		<input type="radio"/> perlweiß glänzend	RTR-5520 (cg)	1268	5H	<b>54,75</b>	<b>65,15</b>
	<b>Raumtemperaturregler u.P.</b> Bimetall-Ausführung, Einstellbereich 5...30°C, 230 V, 5 (2) A, <u>Umschalter</u> „Heiz- oder Kühlbetrieb“ über Ein-Rohr-System, zur Ansteuerung von Stellantrieb „stromlos geschlossen“	<input type="radio"/> reinweiß glänzend	RTR-5523 (rg)	1255	5H	<b>63,65</b>	<b>75,74</b>
		<input type="radio"/> perlweiß glänzend	RTR-5523 (cg)	1271	5H	<b>63,85</b>	<b>75,98</b>
	<b>Raumtemperaturregler u.P.</b> Bimetall-Ausführung, Einstellbereich 5...30°C, 230 V, Öffnerkontakt, 10 (4) A, Temperaturabsenkung, mit <u>Innen-</u> <u>einstellung (Behördenvariante)</u>	<input type="radio"/> reinweiß glänzend	RTR-5510/I (rg)	1256	5H	<b>60,25</b>	<b>71,70</b>
	<b>Ersatzabdeckung (rund)</b> für RTR-5510/I (rg)	<input type="radio"/> reinweiß glänzend	EA/I	1799	2J	<b>4,30</b>	<b>5,12</b>
	<b>Raumtemperaturregler u.P.</b> „Digital“ elektronische Ausführung, Einstellbereich 5...30°C, 230 V, Öffnerkontakt, 10 (4) A, großes, beleuchtetes Display, <u>ohne Zeitschaltuhr</u> , einfache Bedienung, Ist- und Solltemperaturanzeige, Pumpenschutzfunktion, Eingang für Temperaturabsenkung (Open-Window- Funktion), werksseitige Umstell- möglichkeit auf Schließerkontakt oder Heizen-/Kühlfunktion	<input type="radio"/> reinweiß glänzend	ERD-55 (rg)	2353	2Z	<b>106,10</b>	<b>126,26</b>
		<input type="radio"/> perlweiß glänzend	ERD-55 (cg)	2354	2Z	<b>120,10</b>	<b>142,92</b>
	<b>Raumtemperaturregler u.P.</b> „Komfort“ elektronische Ausführung, Einstellbereich 5...30°C, 230 V, Öffnerkontakt, 10 (4) A, großes, beleuchtetes Display, <u>mit Zeitschaltuhr</u> , einfache Bedienung, Ist- und Solltemperaturanzeige, selbst- optimierend, Pumpenschutzfunktion, Eingang für Temperaturabsenkung (Open-Window-Funktion), werksseitige Umstellmöglichkeit auf Schließer- kontakt oder Heizen-/Kühlfunktion	<input type="radio"/> reinweiß glänzend	ERK-55 (rg)	2343	3W	<b>125,25</b>	<b>149,05</b>
		<input type="radio"/> perlweiß glänzend	ERK-55 (cg)	2344	3W	<b>141,65</b>	<b>168,56</b>
	<b>Raumtemperaturregler u.P.</b> Bimetall-Ausführung, Einstellbereich 5...30°C, 230 V, Wechslerkontakt, 10 (4) A Heizen, 5 (2) A Kühlen, Temperaturabsenkung, <u>ohne Zentralscheibe</u> , <u>ohne Abdeckrahmen</u> <a href="#">Vergleichbar zu Elso: Typ ELG 176 202, ELG 176 212 und ELG 176 222</a>		RT 28100	1010	5C	<b>48,40</b>	<b>57,60</b>



\* Die Garantiebedingungen finden Sie auf der vorletzten Seite.



Alle Schalterprogramme online:  
[www.halmburger.eu/schalterprogramm](http://www.halmburger.eu/schalterprogramm)





## Unterputz-Temperaturregler

# passend in nahezu alle Schalterprogramme mittels Zwischen- rahmen 50x50 mm



Die kosten-  
optimierte  
Alternative

- ✓ inkl. Zentralscheibe 50x50 mm
- ✓ ohne Abdeckrahmen, ohne Zwischenrahmen
- ✓ inklusive Berührungsschutzkappe, Schutzart IP20
- ✓ Schalttemperaturdifferenz ca. 0,5 K (Schaltgenauigkeit)
- ✓ Bimetall-Ausführung und elektronische Ausführung mit über 100.000 Schaltspielen
- ✓ Details zu den passenden Schalterprogrammen erhalten Sie auf Anfrage





passend in nahezu alle Schalterprogramme mittels Zwischenrahmen 50x50 mm

Abb.	Beschreibung	Farbe	ähnlich RAL	Typ	Art.-Nr.	Rabatt- gruppe	Euro/Stück zzgl. USt.	Euro/Stück inkl. USt.
	<b>Raumtemperaturregler u.P.</b> Bimetall-Ausführung, Einstellbereich 5...30°C, 230 V, Öffnerkontakt, 10 (4) A, Temperaturabsenkung	<input type="radio"/> reinweiß glänzend	9010	RTR-5010 (rg)	1201	5H	<b>41,95</b>	<b>49,92</b>
		<input type="radio"/> reinweiß matt	9010	RTR-5010 (rm)	1209	5H	<b>42,00</b>	<b>49,98</b>
		<input type="radio"/> cremeweiß glänzend	1013	RTR-5010 (cg)	1217	5H	<b>43,00</b>	<b>51,17</b>
		<input type="radio"/> studioweiß glänzend	9016	RTR-5010 (sg)	1225	5H	<b>45,05</b>	<b>53,61</b>
		<input type="radio"/> studioweiß matt	9016	RTR-5010 (sm)	1232	5H	<b>45,20</b>	<b>53,79</b>
	<b>Raumtemperaturregler u.P.</b> Bimetall-Ausführung, Einstellbereich 5...30°C, 230 V, Öffnerkontakt, 10 (4) A, Temperaturabsenkung, mit Schalter „Ein/Aus“ und LED „Heizung ein“	<input type="radio"/> reinweiß glänzend	9010	RTR-5013 (rg)	1204	5H	<b>56,20</b>	<b>66,88</b>
		<input type="radio"/> reinweiß matt	9010	RTR-5013 (rm)	1212	5H	<b>57,25</b>	<b>68,13</b>
		<input type="radio"/> studioweiß glänzend	9016	RTR-5013 (sg)	1228	5H	<b>59,75</b>	<b>71,10</b>
	<b>Raumtemperaturregler u.P.</b> Bimetall-Ausführung, Einstellbereich 5...30°C, 24 V UC, Öffnerkontakt, 4 A, Temperaturabsenkung	<input type="radio"/> reinweiß glänzend	9010	RTR-5030 (rg)	1203	5H	<b>52,95</b>	<b>63,01</b>
		<input type="radio"/> reinweiß matt	9010	RTR-5030 (rm)	1211	5H	<b>52,90</b>	<b>62,95</b>
		<input type="radio"/> cremeweiß glänzend	1013	RTR-5030 (cg)	1219	5H	<b>53,05</b>	<b>63,13</b>
		<input type="radio"/> studioweiß glänzend	9016	RTR-5030 (sg)	1227	5H	<b>56,20</b>	<b>66,88</b>
		<input type="radio"/> studioweiß matt	9016	RTR-5030 (sm)	1234	5H	<b>56,25</b>	<b>66,94</b>
	<b>Raumtemperaturregler u.P.</b> Bimetall-Ausführung, Einstellbereich 5...30°C, 230 V, Wechslerkontakt, 10 (4) A Heizen, 5 (2) A Kühlen, Temperaturabsenkung	<input type="radio"/> reinweiß glänzend	9010	RTR-5020 (rg)	1202	5H	<b>52,90</b>	<b>62,95</b>
		<input type="radio"/> reinweiß matt	9010	RTR-5020 (rm)	1210	5H	<b>52,90</b>	<b>62,95</b>
		<input type="radio"/> cremeweiß glänzend	1013	RTR-5020 (cg)	1218	5H	<b>53,00</b>	<b>63,07</b>
		<input type="radio"/> studioweiß glänzend	9016	RTR-5020 (sg)	1226	5H	<b>54,75</b>	<b>65,15</b>
		<input type="radio"/> studioweiß matt	9016	RTR-5020 (sm)	1233	5H	<b>54,85</b>	<b>65,27</b>

Meist-  
verkauft



passend in nahezu alle Schalterprogramme mittels Zwischenrahmen 50x50 mm

Abb.	Beschreibung	Farbe	ähnlich RAL	Typ	Art.-Nr.	Rabatt- gruppe	Euro/Stück zzgl. USt.	Euro/Stück inkl. USt.
	<b>Raumtemperaturregler u.P.</b> Bimetall-Ausführung, Einstellbereich 5...30°C, 230 V, 5 (2) A, Umschalter „Heiz- oder Kühlbetrieb“ über Ein-Rohr-System, zur Ansteuerung von Stellantrieb „stromlos geschlossen“	<input type="radio"/> reinweiß glänzend	9010	RTR-5023 (rg)	1205	5H	<b>61,25</b>	<b>72,89</b>
		<input type="radio"/> reinweiß matt	9010	RTR-5023 (rm)	1213	5H	<b>61,35</b>	<b>73,01</b>
		<input type="radio"/> studioweiß glänzend	9016	RTR-5023 (sg)	1229	5H	<b>63,15</b>	<b>75,15</b>
	<b>Raumtemperaturregler u.P.</b> Bimetall-Ausführung, Einstellbereich 5...30°C, 230 V, Öffnerkontakt, 10 (4) A, Temperaturab- senkung, mit <u>Inneneinstellung</u> (Behördenvariante)	<input type="radio"/> reinweiß glänzend	9010	RTR-5010/l (rg)	1206	5H	<b>56,75</b>	<b>67,53</b>
	<b>Ersatzabdeckung</b> (rund) für RTR-5010/l (rg)	<input type="radio"/> reinweiß glänzend	9010	EA/l	1799	2J	<b>4,30</b>	<b>5,12</b>
	<b>Raumtemperaturregler u.P.</b> „Digital“ elektronische Ausführung, Einstellbereich 5...30°C, 230 V, Öffnerkontakt, 10 (4) A, großes, beleuchtetes Display, <b>ohne Zeitschaltuhr</b> , einfache Bedienung, Ist- und Solltempe- raturanzeige, Pumpenschutzfunktion, Eingang für Temperaturabsenkung (Open-Window-Funktion), werks- seitige Umstellmöglichkeit auf Schließerkontakt oder Heizen-/ Kühlfunktion	<input type="radio"/> reinweiß glänzend	9010	ERD-50 (rg)	2350	2Z	<b>103,25</b>	<b>122,87</b>
	<b>Raumtemperaturregler u.P.</b> „Komfort“ elektronische Ausführung, Einstellbereich 5...30°C, 230 V, Öffnerkontakt, 10 (4) A, großes, beleuchtetes Display, <b>mit Zeitschaltuhr</b> , einfache Bedienung, Ist- und Solltempe- raturanzeige, selbstoptimierend, Pumpenschutzfunktion, Eingang für Temperaturabsenkung (Open- Window-Funktion), werksseitige Umstellmöglichkeit auf Schließer- kontakt oder Heizen-/Kühlfunktion	<input type="radio"/> reinweiß glänzend	9010	ERK-50 (rg)	2340	3W	<b>121,75</b>	<b>144,88</b>
	<b>Standardrahmen Innenmaß 50x50 mm</b> bei Einzelmontage der vorgenannten Raum- temperaturregler	<input type="radio"/> reinweiß glänzend	9010	ESR-50 (rg)	2385	2J	<b>3,55</b>	<b>4,22</b>



\* Die Garantiebedingungen finden Sie auf der vorletzten Seite.



Alle Schalterprogramme online:  
[www.halmburger.eu/schalterprogramm](http://www.halmburger.eu/schalterprogramm)



Unterputz-Temperaturregler für:

## Busch-Jaeger balance SI Gira System 55 Jung Serie A und AS Merten System M Berker S.1, B.3, B.7 Elso Joy



- ✓ inklusive Zentralscheibe 55x55 mm, ohne Abdeckrahmen
- ✓ Triac-Schaltausgang für geräuschloses Schalten
- ✓ Regelalgorithmus: PWM (Pulsweitenmodulation)
- ✓ Einstellbereich 5...30°C
- ✓ 230 V, Schutzart IP30
- ✓ für max. 5 Stellantriebe (3 W elektromechanisch)
- ✓ für Stellantriebe „stromlos offen“ und „stromlos geschlossen“
- ✓ mit Bereichseinengung und Berührungsschutzkappe

Busch-Jaeger balance SI, Gira System 55, Jung Serie A und AS, Merten System M, Berker S.1, B.3, B.7, Elso Joy

Beschreibung	Farbe	ähnlich RAL	Typ	Art.-Nr.	Rabatt- gruppe	Euro/Stück zzgl. USt.	Euro/Stück inkl. USt.	
<b>Raumtemperaturregler u.P., elektronisch, mit Triac-Ausgang,</b> für Stellantriebe „stromlos offen“ und „stromlos geschlossen“, ohne TA-Eingang		reinweiß glänzend	9010	RTR-5540 (rg)	5618	5E	<b>54,40</b>	<b>64,74</b>
		reinweiß (schneeweiß) matt	9010	RTR-5540 (rm)	5622	5E	<b>56,00</b>	<b>66,64</b>
		cremeweiß glänzend	1013	RTR-5540 (cg)	5626	5E	<b>56,15</b>	<b>66,82</b>
		studioweiß glänzend	9016	RTR-5540 (sg)	5630	5E	<b>57,95</b>	<b>68,96</b>
		anthrazit lackiert (Gira, Berker, Merten)		RTR-5540 (ant/GI/BE/ME)	5700	5E	<b>64,90</b>	<b>77,23</b>
		alu lackiert (Gira, Berker)		RTR-5540 (alu/GI/BE)	5704	5E	<b>65,05</b>	<b>77,41</b>
		schwarz (graphitschwarz) matt lackiert (Gira, Jung, Merten)		RTR-5540 (swm/GI/JU/ME)	5740	5E	<b>69,35</b>	<b>82,53</b>
		grau matt lackiert (Gira)		RTR-5540 (grau/GI)	5768	5E	<b>74,45</b>	<b>88,60</b>
		anthrazit lackiert (Jung)		RTR-5540 (ant/JU)	5708	5E	<b>64,90</b>	<b>77,23</b>
		alu lackiert (Jung, Merten)		RTR-5540 (alu/JU/ME)	5712	5E	<b>64,90</b>	<b>77,23</b>
		schwarz glänzend (Jung)		RTR-5540 (swg/JU)	5744	5E	<b>73,60</b>	<b>87,58</b>



Alle Schalterprogramme online:  
[www.halmburger.eu/schalterprogramm](http://www.halmburger.eu/schalterprogramm)

Markennamen sind teilweise eingetragene Warenzeichen der Hersteller.

### Hinweis zu den Abkürzungen:

GI = Gira      JU = Jung  
BE = Berker    BJ = Busch-Jaeger  
ME = Merten

Über uns  
Temperaturregler  
Stellantriebe  
Design-  
Glasrahmen  
Wohnraum-  
lüftung  
Fußboden- &  
Fliesenheizung  
Marmorheizung/  
Natursteinheizung  
Elektro-  
heizkörper  
Dachrinnen- &  
Rohrreglerheizung  
Freiflächenheizung  
Treppenheizung  
Steuerverteilungen  
Allgemeines



Busch-Jaeger balance SI, Gira System 55, Jung Serie A und AS, Merten System M, Berker S.1, B.3, B.7, Elso Joy

Beschreibung	Farbe	ähnlich RAL	Typ	Art.-Nr.	Rabatt- gruppe	Euro/Stück zzgl. USt.	Euro/Stück inkl. USt.
<b>Raumtemperaturregler u.P., elektronisch, mit Triac-Ausgang,</b> für Stellantriebe „stromlos offen“ und „stromlos geschlossen“, mit TA-Eingang (3,5°C), Anschluss für 230 V-Eingangssignal „Heizen/Kühlen“ (Change Over) vom gleichen FI und LS, <b>ohne LED</b>	<input type="radio"/> reinweiß glänzend	9010	RTR-5541 (rg)	5619	5E	<b>62,30</b>	<b>74,14</b>
	<input type="radio"/> reinweiß (schneeweiß) matt	9010	RTR-5541 (rm)	5623	5E	<b>64,10</b>	<b>76,28</b>
	<input type="radio"/> cremeweiß glänzend	1013	RTR-5541 (cg)	5627	5E	<b>64,10</b>	<b>76,28</b>
	<input type="radio"/> studioweiß glänzend	9016	RTR-5541 (sg)	5631	5E	<b>66,50</b>	<b>79,14</b>
	<input type="radio"/> anthrazit lackiert (Gira, Berker, Merten)		RTR-5541 (ant/GI/BE/ME)	5701	5E	<b>75,45</b>	<b>89,79</b>
	<input type="radio"/> alu lackiert (Gira, Berker)		RTR-5541 (alu/GI/BE)	5705	5E	<b>75,60</b>	<b>89,96</b>
	<input type="radio"/> schwarz (graphitschwarz) matt lackiert (Gira, Jung, Merten)		RTR-5541 (swm/GI/JU/ME)	5741	5E	<b>77,60</b>	<b>92,34</b>
	<input type="radio"/> grau matt lackiert (Gira)		RTR-5541 (grau/GI)	5769	5E	<b>83,55</b>	<b>99,42</b>
	<input type="radio"/> anthrazit lackiert (Jung)		RTR-5541 (ant/JU)	5709	5E	<b>75,45</b>	<b>89,79</b>
	<input type="radio"/> alu lackiert (Jung, Merten)		RTR-5541 (alu/JU/ME)	5713	5E	<b>75,45</b>	<b>89,79</b>
<input type="radio"/> schwarz glänzend (Jung)		RTR-5541 (swg/JU)	5745	5E	<b>81,90</b>	<b>97,46</b>	
<b>Raumtemperaturregler u.P., elektronisch, mit Triac-Ausgang,</b> für Stellantriebe „stromlos offen“ und „stromlos geschlossen“, mit TA-Eingang (3,5°C), Anschluss für 230 V-Eingangs- signal „Heizen/Kühlen“ (Change Over) vom gleichen FI und LS, <b>einschl. LED</b> (rot: Heizen, grün: Temperaturabsenkung ein, blau: Kühlen)	<input type="radio"/> reinweiß glänzend	9010	RTR-5542 (rg)	5620	5E	<b>63,10</b>	<b>75,09</b>



**Maximale Leitungslänge für Heizen/Kühlen-Eingang: 100 m**  
Im Falle größerer Leitungslängen ist unter Umständen ein Entstörkondensator 0,33 µF  
zwischen Steuerleitung Heizen/Kühlen und Neutralleiter erforderlich.

Unterputz-Temperaturregler für:

## Busch-Jaeger future, future-linear, solo, axcent, carat, dynasty & pur edelstahl

- ✓ inklusive Zentralscheibe für Busch-Jaeger-Schalterprogramme future, future-linear, solo, axcent, carat, dynasty & pur edelstahl, ohne Abdeckrahmen
- ✓ Triac-Schaltausgang für geräuschloses Schalten
- ✓ Regelalgorithmus: PWM (Pulsweitenmodulation)
- ✓ Einstellbereich 5...30°C
- ✓ 230 V, Schutzart IP30
- ✓ für max. 5 Stellantriebe (3 W elektromechanisch)
- ✓ für Stellantriebe „stromlos offen“ und „stromlos geschlossen“
- ✓ mit Bereichseinengung und Berührungsschutzkappe



für Busch-Jaeger future, future-linear, solo, axcent, carat, dynasty & pur edelstahl

Abb.	Beschreibung	Farbe	ähnlich RAL	Typ	Art.-Nr.	Rabatt-gruppe	Euro/Stück zzgl. USt.	Euro/Stück inkl. USt.
	<b>Raumtemperaturregler u.P., elektronisch, mit Triac-Ausgang,</b> für Stellantriebe „stromlos offen“ und „stromlos geschlossen“, ohne TA-Eingang	<input type="radio"/> studioweiß glänzend	9016	RTR-6240 (sg)	5646	5E	<b>64,20</b>	<b>76,40</b>
		<input type="radio"/> studioweiß matt	9016	RTR-6240 (sm)	5650	5E	<b>66,20</b>	<b>78,78</b>
		<input type="radio"/> anthrazit glänzend		RTR-6240 (ant/BJ)	5716	5E	<b>68,10</b>	<b>81,04</b>
		<input type="radio"/> alu lackiert		RTR-6240 (alu/BJ)	5720	5E	<b>70,55</b>	<b>83,95</b>
		<input type="radio"/> schwarz matt lackiert		RTR-6240 (swm/BJ)	5724	5E	<b>70,35</b>	<b>83,72</b>
		<input type="radio"/> edelstahlfarbig lackiert		RTR-6240 (edels/BJ)	5736	5E	<b>72,85</b>	<b>86,69</b>
		<input type="radio"/> graumetallic lackiert		RTR-6240 (grm/BJ)	5760	5E	<b>76,25</b>	<b>90,74</b>
	<b>Raumtemperaturregler u.P., elektronisch, mit Triac-Ausgang,</b> für Stellantriebe „stromlos offen“ und „stromlos geschlossen“, mit TA-Eingang (3,5°C), Anschluss für 230 V-Eingangssignal „Heizen/Kühlen“ ( <b>Change Over</b> ) vom gleichen FI und LS, <b>ohne LED</b>	<input type="radio"/> studioweiß glänzend	9016	RTR-6241 (sg)	5647	5E	<b>75,50</b>	<b>89,85</b>
		<input type="radio"/> studioweiß matt	9016	RTR-6241 (sm)	5651	5E	<b>77,00</b>	<b>91,63</b>
		<input type="radio"/> anthrazit glänzend		RTR-6241 (ant/BJ)	5717	5E	<b>80,60</b>	<b>95,91</b>
		<input type="radio"/> alu lackiert		RTR-6241 (alu/BJ)	5721	5E	<b>82,25</b>	<b>97,88</b>
		<input type="radio"/> schwarz matt lackiert		RTR-6241 (swm/BJ)	5725	5E	<b>82,45</b>	<b>98,12</b>
		<input type="radio"/> edelstahlfarbig lackiert		RTR-6241 (edels/BJ)	5737	5E	<b>81,20</b>	<b>96,63</b>
		<input type="radio"/> graumetallic lackiert		RTR-6241 (grm/BJ)	5761	5E	<b>84,50</b>	<b>100,56</b>
	<b>Raumtemperaturregler u.P., elektronisch, mit Triac-Ausgang,</b> für Stellantriebe „stromlos offen“ und „stromlos geschlossen“, mit TA-Eingang (3,5°C), Anschluss für 230 V-Eingangssignal „Heizen/Kühlen“ ( <b>Change Over</b> ) vom gleichen FI und LS, <b>einschl. LED</b> (rot: Heizen, grün: Temperaturabsenkung ein, blau: Kühlen)	<input type="radio"/> studioweiß glänzend	9016	RTR-6242 (sg)	5648	5E	<b>76,50</b>	<b>91,04</b>

Maximale Leitungslänge für Heizen/Kühlen-Eingang: 100 m

Im Falle größerer Leitungslängen ist unter Umständen ein Entstörkondensator 0,33 µF zwischen Steuerleitung Heizen/Kühlen und Neutralleiter erforderlich.



Alle Schalterprogramme online:  
[www.halmburger.eu/schalterprogramm](http://www.halmburger.eu/schalterprogramm)

Markennamen sind teilweise eingetragene Warenzeichen der Hersteller.

Über uns

Temperaturregler  
Stellantriebe

Design-  
Glasrahmen

Wohnraum-  
lüftung

Fußboden- &  
Fliesenheizung

Marmorheizung/  
Natursteinheizung

Elektro-  
heizkörper

Dachrinnen- &  
Rohrregletheizung

Freiflächenheizung  
Treppenheizung

Steuerverteilungen

Allgemeines





Unterputz-Temperaturregler für:

# Busch-Jaeger Reflex SI, SI linear & Duro 2000 SI



- ✓ inklusive Zentralscheibe für Busch-Jaeger-Schalterprogramme Reflex SI, SI linear & Duro 2000 SI, ohne Abdeckrahmen
- ✓ Triac-Schaltausgang für geräuschloses Schalten
- ✓ Regelalgorithmus: PWM (Pulsweitenmodulation)
- ✓ Einstellbereich 5...30°C
- ✓ 230 V, Schutzart IP30
- ✓ für max. 5 Stellantriebe (3 W elektromechanisch)
- ✓ für Stellantriebe „stromlos offen“ und „stromlos geschlossen“
- ✓ mit Bereichseingengung und Berührungsschutzkappe

für Busch-Jaeger Reflex SI, SI linear & Duro 2000 SI

Abb.	Beschreibung	Farbe	ähnlich RAL	Typ	Art.-Nr.	Rabatt-gruppe	Euro/Stück zzgl. USt.	Euro/Stück inkl. USt.
	<b>Raumtemperaturregler u.P., elektronisch, mit Triac-Ausgang,</b> für Stellantriebe „stromlos offen“ und „stromlos geschlossen“, ohne TA-Eingang	<input type="radio"/> reinweiß glänzend	9010	RTR-71 (rg)	5638	5E	<b>57,20</b>	<b>68,07</b>
		<input type="radio"/> cremeweiß glänzend	1013	RTR-71 (cg)	5642	5E	<b>56,95</b>	<b>67,77</b>
	<b>Raumtemperaturregler u.P., elektronisch, mit Triac-Ausgang,</b> für Stellantriebe „stromlos offen“ und „stromlos geschlossen“, mit TA-Eingang (3,5°C), Anschluss für 230 V-Eingangssignal „Heizen/Kühlen“ ( <b>Change Over</b> ) vom gleichen FI und LS, <b>ohne LED</b>	<input type="radio"/> reinweiß glänzend	9010	RTR-73 (rg)	5639	5E	<b>69,25</b>	<b>82,41</b>
		<input type="radio"/> cremeweiß glänzend	1013	RTR-73 (cg)	5643	5E	<b>68,90</b>	<b>81,99</b>

**Maximale Leitungslänge für Heizen/Kühlen-Eingang: 100 m**  
**Im Falle größerer Leitungslängen ist unter Umständen ein Entstörkondensator 0,33 µF zwischen Steuerleitung Heizen/Kühlen und Neutralleiter erforderlich.**



Unterputz-Temperaturregler für:

# Busch-Jaeger alpha nea & alpha exclusive



- ✓ inklusive Zentralscheibe für Busch-Jaeger-Schalterprogramme alpha nea und alpha exclusive, ohne Abdeckrahmen
- ✓ Triac-Schaltausgang für geräuschloses Schalten
- ✓ Regelalgorithmus: PWM (Pulsweitenmodulation)
- ✓ Einstellbereich 5...30°C
- ✓ 230 V, Schutzart IP30
- ✓ für max. 5 Stellantriebe (3 W elektromechanisch)
- ✓ für Stellantriebe „stromlos offen“ und „stromlos geschlossen“
- ✓ mit Bereichseinstellung und Berührungsschutzkappe

für Busch-Jaeger alpha nea &amp; alpha exclusive

Abb.	Beschreibung	Farbe	ähnlich RAL	Typ	Art.-Nr.	Rabatt-gruppe	Euro/Stück zzgl. USt.	Euro/Stück inkl. USt.
	<b>Raumtemperaturregler u.P., elektronisch, mit Triac-Ausgang,</b> für Stellantriebe „stromlos offen“ und „stromlos geschlossen“, ohne TA-Eingang	<input type="radio"/> studioweiß glänzend	9016	RTR-8140 (sg)	5670	5E	<b>66,30</b>	<b>78,90</b>
		<input type="radio"/> studioweiß matt	9016	RTR-8140 (sm)	5674	5E	<b>68,20</b>	<b>81,16</b>
	<b>Raumtemperaturregler u.P., elektronisch, mit Triac-Ausgang,</b> für Stellantriebe „stromlos offen“ und „stromlos geschlossen“, mit TA-Eingang (3,5°C), Anschluss für 230 V-Eingangssignal „Heizen/ Kühlen“ (Change Over) vom gleichen FI und LS, ohne LED	<input type="radio"/> studioweiß glänzend	9016	RTR-8141 (sg)	5671	5E	<b>75,65</b>	<b>90,02</b>
		<input type="radio"/> studioweiß matt	9016	RTR-8141 (sm)	5675	5E	<b>77,60</b>	<b>92,34</b>

**Zusatzinfo:** Herstellerbezeichnung „alabaster“ entspricht „studioweiß“

**Maximale Leitungslänge für Heizen/Kühlen-Eingang: 100 m**  
**Im Falle größerer Leitungslängen ist unter Umständen ein Entstörkondensator 0,33 µF zwischen Steuerleitung Heizen/Kühlen und Neutralleiter erforderlich.**



Alle Schalterprogramme online:  
[www.halmburger.eu/schalterprogramm](http://www.halmburger.eu/schalterprogramm)

Markennamen sind teilweise eingetragene Warenzeichen der Hersteller.



Unterputz-Temperaturregler für:

# Jung Serie LS Gira Flächenschalter Busch-Jaeger impuls

- ✓ inklusive Zentralscheibe für Jung-Schalterprogramme der Serie LS, Gira Flächenschalter, Busch-Jaeger impuls, ohne Abdeckrahmen
- ✓ Triac-Schaltausgang für geräuschloses Schalten
- ✓ Regelalgorithmus: PWM (Pulsweitenmodulation)
- ✓ Einstellbereich 5...30°C
- ✓ 230 V, Schutzart IP30
- ✓ für max. 5 Stellantriebe (3 W elektromechanisch)
- ✓ für Stellantriebe „stromlos offen“ und „stromlos geschlossen“
- ✓ mit Bereichseinengung und Berührungsschutzkappe



für Jung Serie LS, Gira Flächenschalter, Busch-Jaeger impuls

Abb.	Beschreibung	Farbe	ähnlich RAL	Typ	Art.-Nr.	Rabatt-gruppe	Euro/Stück zzgl. USt.	Euro/Stück inkl. USt.
	<b>Raumtemperaturregler u.P., elektronisch, mit Triac-Ausgang,</b> für Stellantriebe „stromlos offen“ und „stromlos geschlossen“, ohne TA-Eingang	<input type="radio"/> reinweiß glänzend	9010	RTR-7040 (rg)	5654	5E	<b>61,85</b>	<b>73,60</b>
		<input type="radio"/> reinweiß (schneeweiß) matt	9010	RTR-7040 (rm)	5690	5E	<b>74,35</b>	<b>88,48</b>
		<input type="radio"/> cremeweiß glänzend	1013	RTR-7040 (cg)	5658	5E	<b>61,85</b>	<b>73,60</b>
		<input type="radio"/> schwarz glänzend (Jung)		RTR-7040 (swg/JU)	5748	5E	<b>74,35</b>	<b>88,48</b>
		<input type="radio"/> schwarz (graphitschwarz) matt (Jung/Busch-Jaeger)		RTR-7040 (swm/JU/BJ)	5764	5E	<b>78,95</b>	<b>93,95</b>
	<b>Raumtemperaturregler u.P., elektronisch, mit Triac-Ausgang,</b> für Stellantriebe „stromlos offen“ und „stromlos geschlossen“, mit TA-Eingang (3,5°C), Anschluss für 230 V-Eingangssignal „Heizen/Kühlen“ (Change Over) vom gleichen FI und LS, ohne LED	<input type="radio"/> reinweiß glänzend	9010	RTR-7041 (rg)	5655	5E	<b>70,10</b>	<b>83,42</b>
		<input type="radio"/> reinweiß (schneeweiß) matt	9010	RTR-7041 (rm)	5691	5E	<b>83,05</b>	<b>98,83</b>
		<input type="radio"/> cremeweiß glänzend	1013	RTR-7041 (cg)	5659	5E	<b>70,15</b>	<b>83,48</b>
		<input type="radio"/> schwarz glänzend (Jung)		RTR-7041 (swg/JU)	5749	5E	<b>83,10</b>	<b>98,89</b>
		<input type="radio"/> schwarz (graphitschwarz) matt (Jung/Busch-Jaeger)		RTR-7041 (swm/JU/BJ)	5765	5E	<b>87,20</b>	<b>103,77</b>
	<b>Raumtemperaturregler u.P., elektronisch, mit Triac-Ausgang,</b> für Stellantriebe „stromlos offen“ und „stromlos geschlossen“, mit TA-Eingang (3,5°C), Anschluss für 230 V-Eingangssignal „Heizen/Kühlen“ (Change Over) vom gleichen FI und LS, einschl. LED (rot: Heizen, grün: Temperaturabsenkung ein, blau: Kühlen)	<input type="radio"/> reinweiß glänzend	9010	RTR-7042 (rg)	5656	5E	<b>71,00</b>	<b>84,49</b>

Maximale Leitungslänge für Heizen/Kühlen-Eingang: 100 m  
Im Falle größerer Leitungslängen ist unter Umständen ein Entstörkondensator 0,33 µF zwischen Steuerleitung Heizen/Kühlen und Neutralleiter erforderlich.

Unterputz-Temperaturregler für:

# Jung Serie CD (CD 500, CD plus)



- ✓ inklusive Zentralscheibe für Jung-Schalterprogramme der Serie CD (CD 500, CD plus), ohne Abdeckrahmen
- ✓ Triac-Schaltausgang für geräuschloses Schalten
- ✓ Regelalgorithmus: PWM (Pulsweitenmodulation)
- ✓ Einstellbereich 5...30°C
- ✓ 230 V, Schutzart IP30
- ✓ für max. 5 Stellantriebe (3 W elektromechanisch)
- ✓ für Stellantriebe „stromlos offen“ und „stromlos geschlossen“
- ✓ mit Bereichseinstellung und Berührungsschutzkappe

für Jung Serie CD (CD 500, CD plus)

Abb.	Beschreibung	Farbe	ähnlich RAL	Typ	Art.-Nr.	Rabatt-gruppe	Euro/Stück zzgl. USt.	Euro/Stück inkl. USt.
	<b>Raumtemperaturregler u.P., elektronisch, mit Triac-Ausgang,</b> für Stellantriebe „stromlos offen“ und „stromlos geschlossen“, ohne TA-Eingang	<input type="radio"/> alpinweiß glänzend	9010	RTR-6740 (rg)	5682	5E	<b>61,60</b>	<b>73,30</b>
		<input type="radio"/> cremeweiß glänzend	1013	RTR-6740 (cg)	5686	5E	<b>61,85</b>	<b>73,60</b>
		<input type="radio"/> schwarz glänzend		RTR-6740 (swg/JU)	5756	5E	<b>74,15</b>	<b>88,24</b>
	<b>Raumtemperaturregler u.P., elektronisch, mit Triac-Ausgang,</b> für Stellantriebe „stromlos offen“ und „stromlos geschlossen“, mit TA-Eingang (3,5°C), Anschluss für 230 V-Eingangssignal „Heizen/Kühlen“ (Change Over) vom gleichen FI und LS, ohne LED	<input type="radio"/> alpinweiß glänzend	9010	RTR-6741 (rg)	5683	5E	<b>70,10</b>	<b>83,42</b>
		<input type="radio"/> cremeweiß glänzend	1013	RTR-6741 (cg)	5687	5E	<b>70,15</b>	<b>83,48</b>
		<input type="radio"/> schwarz glänzend		RTR-6741 (swg/JU)	5757	5E	<b>83,15</b>	<b>98,95</b>

**Maximale Leitungslänge für Heizen/Kühlen-Eingang: 100 m**  
**Im Falle größerer Leitungslängen ist unter Umständen ein Entstörkondensator 0,33 µF zwischen Steuerleitung Heizen/Kühlen und Neutralleiter erforderlich.**



Alle Schalterprogramme online:  
[www.halmburger.eu/schalterprogramm](http://www.halmburger.eu/schalterprogramm)

Markennamen sind teilweise eingetragene Warenzeichen der Hersteller.



## Unterputz-Temperaturregler für:

# Berker Serie Q.1, Q.3, Q.7, Q.9 und K.1, K.5

- ✓ inklusive Zentralscheibe für Berker-Schalterprogramme der Serie Q.1, Q.3, Q.7, Q.9 und K.1, K.5, ohne Abdeckrahmen
- ✓ Triac-Schaltausgang für geräuschloses Schalten
- ✓ Regelalgorithmus: PWM (Pulsweitenmodulation)
- ✓ Einstellbereich 5...30°C
- ✓ 230 V, Schutzart IP30
- ✓ für max. 5 Stellantriebe (3 W elektromechanisch)
- ✓ für Stellantriebe „stromlos offen“ und „stromlos geschlossen“
- ✓ mit Bereichseinstellung und Berührungsschutzkappe



### für Berker Serie Q.1, Q.3, Q.7 und Q.9

Abb.	Beschreibung	Farbe	ähnlich RAL	Typ	Art.-Nr.	Rabatt-gruppe	Euro/Stück zzgl. USt.	Euro/Stück inkl. USt.
	<b>Raumtemperaturregler u.P., elektronisch, mit Triac-Ausgang,</b> für Stellantriebe „stromlos offen“ und „stromlos geschlossen“, ohne TA-Eingang	<input type="radio"/> polarweiß samt	9010	RTR-5840 (rsa/BE)	5666	5E	<b>64,35</b>	<b>76,58</b>
		<input type="radio"/> anthrazit samt lackiert		RTR-5840 (ant/BE)	5728	5E	<b>73,10</b>	<b>86,99</b>
		<input type="radio"/> alu samt lackiert		RTR-5840 (alu/BE)	5732	5E	<b>68,55</b>	<b>81,57</b>
	<b>Raumtemperaturregler u.P., elektronisch, mit Triac-Ausgang,</b> für Stellantriebe „stromlos offen“ und „stromlos geschlossen“, mit TA-Eingang (3,5°C), Anschluss für 230 V-Eingangssignal „Heizen/ Kühlen“ (Change Over) vom gleichen FI und LS, ohne LED	<input type="radio"/> polarweiß samt	9010	RTR-5841 (rsa/BE)	5667	5E	<b>75,75</b>	<b>90,14</b>
		<input type="radio"/> anthrazit samt lackiert		RTR-5841 (ant/BE)	5729	5E	<b>81,50</b>	<b>96,99</b>
		<input type="radio"/> alu samt lackiert		RTR-5841 (alu/BE)	5733	5E	<b>76,90</b>	<b>91,51</b>

### für Berker Serie K.1, K.5

Abb.	Beschreibung	Farbe	ähnlich RAL	Typ	Art.-Nr.	Rabatt-gruppe	Euro/Stück zzgl. USt.	Euro/Stück inkl. USt.
	<b>Raumtemperaturregler u.P., elektronisch, mit Triac-Ausgang,</b> für Stellantriebe „stromlos offen“ und „stromlos geschlossen“, ohne TA-Eingang	<input type="radio"/> polarweiß glänzend	9010	RTR-8640 (rg)	5678	5E	<b>61,70</b>	<b>73,42</b>
		<input type="radio"/> anthrazit samt lackiert		RTR-8640 (ant/BE)	5752	5E	<b>73,45</b>	<b>87,41</b>
	<b>Raumtemperaturregler u.P., elektronisch, mit Triac-Ausgang,</b> für Stellantriebe „stromlos offen“ und „stromlos geschlossen“, mit TA-Eingang (3,5°C), Anschluss für 230 V-Eingangssignal „Heizen/ Kühlen“ (Change Over) vom gleichen FI und LS, ohne LED	<input type="radio"/> polarweiß glänzend	9010	RTR-8641 (rg)	5679	5E	<b>70,00</b>	<b>83,30</b>
		<input type="radio"/> anthrazit samt lackiert		RTR-8641 (ant/BE)	5753	5E	<b>81,70</b>	<b>97,22</b>

Maximale Leitungslänge für Heizen/Kühlen-Eingang: 100 m  
Im Falle größerer Leitungslängen ist unter Umständen ein Entstörkondensator 0,33 µF zwischen Steuerleitung Heizen/Kühlen und Neutralleiter erforderlich.

Unterputz-Temperaturregler für:



# Merten

## Serie System Design (D-Life)



- ✓ inklusive Zentralscheibe für Merten-Schalterprogramme der Serie System Design (D-Life), ohne Abdeckrahmen
- ✓ Triac-Schaltausgang für geräuschloses Schalten
- ✓ Regelalgorithmus: PWM (Pulsweitenmodulation)
- ✓ Einstellbereich 5...30°C
- ✓ 230 V, Schutzart IP30
- ✓ für max. 5 Stellantriebe (3 W elektromechanisch)
- ✓ für Stellantriebe „stromlos offen“ und „stromlos geschlossen“
- ✓ mit Bereichseinengung und Berührungsschutzkappe

für Merten Serie System Design (D-Life)

Abb.	Beschreibung	Farbe	ähnlich RAL	Typ	Art.-Nr.	Rabattgruppe	Euro/Stück zzgl. USt.	Euro/Stück inkl. USt.
	<b>Raumtemperaturregler u.P., elektronisch, mit Triac-Ausgang,</b> für Stellantriebe „stromlos offen“ und „stromlos geschlossen“, ohne TA-Eingang	<input type="radio"/> lotusweiß glänzend	9016	RTR-7040 (sg)	5662	5E	<b>66,45</b>	<b>79,08</b>
	<b>Raumtemperaturregler u.P., elektronisch, mit Triac-Ausgang,</b> für Stellantriebe „stromlos offen“ und „stromlos geschlossen“, mit TA-Eingang (3,5°C), Anschluss für 230 V-Eingangssignal „Heizen/Kühlen“ (Change Over) vom gleichen FI und LS, ohne LED	<input type="radio"/> lotusweiß glänzend	9016	RTR-7041 (sg)	5663	5E	<b>75,55</b>	<b>89,90</b>

Maximale Leitungslänge für Heizen/Kühlen-Eingang: 100 m  
 Im Falle größerer Leitungslängen ist unter Umständen ein Entstörkondensator 0,33 µF zwischen Steuerleitung Heizen/Kühlen und Neutralleiter erforderlich.





## Unterputz-Temperaturregler

# passend in nahezu alle Schalterprogramme mittels Zwischenrahmen 50x50 mm

- ✓ inklusive Zentralscheibe 50x50 mm, ohne Abdeckrahmen, ohne Zwischenrahmen
- ✓ Triac-Schaltausgang für geräuschloses Schalten
- ✓ Regelalgorithmus: PWM (Pulsweitenmodulation)
- ✓ Einstellbereich 5...30°C
- ✓ 230 V, Schutzart IP30
- ✓ für max. 5 Stellantriebe (3 W elektromechanisch)
- ✓ für Stellantriebe „stromlos offen“ und „stromlos geschlossen“
- ✓ mit Bereichseinengung und Berührungsschutzkappe
- ✓ Details zu den passenden Schalterprogrammen erhalten Sie auf Anfrage

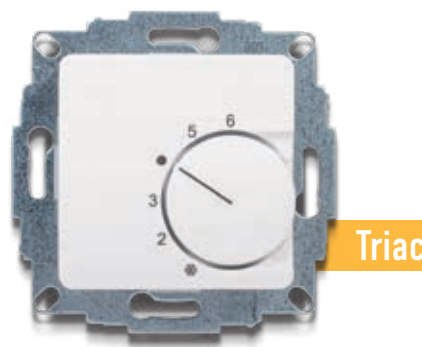

passend in nahezu alle Schalterprogramme mittels Zwischenrahmen 50x50 mm

Abb.	Beschreibung	Farbe	ähnlich RAL	Typ	Art.-Nr.	Rabatt-gruppe	Euro/Stück zzgl. USt.	Euro/Stück inkl. USt.
	<b>Raumtemperaturregler u.P., elektronisch, mit Triac-Ausgang,</b> für Stellantriebe „stromlos offen“ und „stromlos geschlossen“, ohne TA-Eingang	<input type="radio"/> reinweiß glänzend	9010	RTR-5040 (rg)	5600	5E	<b>53,55</b>	<b>63,72</b>
		<input type="radio"/> reinweiß matt	9010	RTR-5040 (rm)	5604	5E	<b>55,40</b>	<b>65,93</b>
		<input type="radio"/> cremeweiß glänzend	1013	RTR-5040 (cg)	5608	5E	<b>55,15</b>	<b>65,63</b>
		<input type="radio"/> studioweiß glänzend	9016	RTR-5040 (sg)	5612	5E	<b>55,40</b>	<b>65,93</b>
		<input type="radio"/> studioweiß matt	9016	RTR-5040 (sm)	5614	5E	<b>55,10</b>	<b>65,57</b>
	<b>Raumtemperaturregler u.P., elektronisch, mit Triac-Ausgang,</b> für Stellantriebe „stromlos offen“ und „stromlos geschlossen“, mit TA-Eingang (3,5°C), Anschluss für 230 V-Eingangssignal „Heizen/Kühlen“ (Change Over) vom gleichen FI und LS, ohne LED	<input type="radio"/> reinweiß glänzend	9010	RTR-5041 (rg)	5601	5E	<b>62,25</b>	<b>74,08</b>
		<input type="radio"/> reinweiß matt	9010	RTR-5041 (rm)	5605	5E	<b>63,35</b>	<b>75,39</b>
		<input type="radio"/> cremeweiß glänzend	1013	RTR-5041 (cg)	5609	5E	<b>63,45</b>	<b>75,51</b>
		<input type="radio"/> studioweiß glänzend	9016	RTR-5041 (sg)	5613	5E	<b>63,65</b>	<b>75,74</b>
		<input type="radio"/> studioweiß matt	9016	RTR-5041 (sm)	5615	5E	<b>63,30</b>	<b>75,33</b>

Maximale Leitungslänge für Heizen/Kühlen-Eingang: 100 m  
Im Falle größerer Leitungslängen ist unter Umständen ein Entstörkondensator 0,33 µF zwischen Steuerleitung Heizen/Kühlen und Neutralleiter erforderlich.



# Produktbeispiele verschiedener Temperaturregler

Über uns

Temperaturregler  
Stellantriebe

Design-  
Glasrahmen

Wohnraum-  
lüftung

Fußboden- &  
Fliesenheizung

Marmorheizung/  
Natursteinheizung

Elektro-  
heizkörper

Dachrinnen- &  
Rohrreglerheizung

Freiflächenheizung  
Treppenheizung

Steuerverteilungen

Allgemeines



**Berker**

Q1, anthrazit samt



**Gira**

System 55, E22, reinweiß glänzend



**Busch-Jaeger**

balance SI, reinweiß glänzend



**Jung**

LS, alpinweiß glänzend





Alle Schalterprogramme online:  
[www.halmburger.eu/schalterprogramm](http://www.halmburger.eu/schalterprogramm)

Markennamen sind teilweise eingetragene  
Warenzeichen der Hersteller.



**Berker**

Q1, anthrazit samt



**Gira**

System 55, E22, reinweiß glänzend



**Busch-Jaeger**

balance SI, reinweiß glänzend



**Jung**

LS, alpinweiß glänzend



## Temperaturregler

## in Aufputz-Ausführung

- ✓ VDE-Zulassung
- ✓ Schalttemperaturdifferenz: ca. 0,5 K (Schaltgenauigkeit)
- ✓ Schutzart IP20
- ✓ Klemmen für Leiter bis 2,5 mm<sup>2</sup> (starr)
- ✓ Deckelmontage mit verbesserter Schraube
- ✓ Bimetall-Ausführung mit über 100.000 Schaltspielen
- ✓ Weitere Varianten der Aufputz-Temperaturregler auf Anfrage



## Temperaturregler in Aufputz-Ausführung

Abb.	Typ	Art.-Nr.	Rabatt- gruppe	Beschreibung	Euro/Stück zzgl. USt.	Euro/Stück inkl. USt.
	RTR-A10f	3150	5G	<b>Raumtemperaturregler</b> a.P., Einstellbereich 5...30°C, 230 V, Öffnerkontakt, 5 (2) A, <b>im flachen Gehäuse</b> (Abmessungen 76 x 76 x 18,5 mm), in reinweiß glänzend (ähnlich RAL 9010)	26,00	30,94
	RTR-A20f	3151	5G	<b>Raumtemperaturregler</b> a.P., Einstellbereich 5...30°C, 230 V, Wechslerkontakt, 5 (2) A Heizen, 5 (2) A Kühlen, Temperaturabsenkung, <b>im flachen Gehäuse</b> (Abmessungen 76 x 76 x 18,5 mm), in reinweiß glänzend (ähnlich RAL 9010)	33,95	40,40
	RTR-A30f	3152	5G	<b>Raumtemperaturregler</b> a.P., Einstellbereich 5...30°C, 24 V, Öffnerkontakt, 5 (2) A UC, Temperaturabsenkung, <b>im flachen Gehäuse</b> (Abmessungen 76 x 76 x 18,5 mm), in reinweiß glänzend (ähnlich RAL 9010)	35,20	41,89
	RTR-A13f	3153	5G	<b>Raumtemperaturregler</b> a.P., Einstellbereich 5...30°C, 230 V, Öffnerkontakt, 5 (2) A, Temperaturabsenkung, <b>mit Schalter „Ein/Aus“</b> und <b>LED „Heizung ein“</b> , <b>im flachen Gehäuse</b> (Abmessungen 76 x 76 x 18,5 mm), in reinweiß glänzend (ähnlich RAL 9010)	36,40	43,32
	RTR-A23f	3154	5G	<b>Raumtemperaturregler</b> a.P., Einstellbereich 5...30°C, 230 V, Umschalter Heiz- oder Kühlbetrieb, 5 (2) A, über Ein-Rohr-System zur Ansteuerung von Stellantrieb „stromlos geschlossen“, <b>im flachen Gehäuse</b> (Abmessungen 76 x 76 x 18,5 mm), in reinweiß glänzend (ähnlich RAL 9010)	37,75	44,92
	RTR-A10	3100	5L	<b>Raumtemperaturregler</b> a.P., Einstellbereich 5...30°C, 230 V, Öffnerkontakt, 10 (4) A, Abmessungen 75 x 75 x 25,5 mm, in reinweiß matt (ähnlich RAL 9010)	19,95	23,74
	RTR-A13	3103	5G	<b>Raumtemperaturregler</b> a.P., Einstellbereich 5...30°C, 230 V, Öffnerkontakt, 10 (4) A, Temperaturabsenkung, <b>mit Schalter „Ein/Aus“</b> und <b>LED „Heizung ein“</b> , Abmessungen 75 x 75 x 25,5 mm, in reinweiß matt (ähnlich RAL 9010)	33,90	40,34
	easy 3pt	2214	2F	<b>Raumtemperaturregler</b> a.P., <b>mit Zeitschaltuhr (Tagesprogramm)</b> , Einstellbereich 5...30°C, 230 V, Wechslerkontakt, 16 (4) A, in reinweiß matt (ähnlich RAL 9010)	164,55	195,81
	RTR-E 6311	3130	5G	<b>Raumtemperaturregler</b> a.P. „ <b>Steckerthermostat</b> “, Einstellbereich 5...30°C, 230 V, Öffnerkontakt, 16 (4) A, einschl. 1,80 m Leitung und Schuko-Kupplung, in reinweiß matt (ähnlich RAL 9010)	56,15	66,82



\* Die Garantiebedingungen finden Sie auf der vorletzten Seite.



# Funkthermostate



## Funkthermostate

Abbildung	Typ	Art.-Nr.	Rabatt- gruppe	Beschreibung	Euro/Stück zzgl. USt.	Euro/Stück inkl. USt.
	Instat 868-r1o	2270	2S	<b>Funksender analog</b> , Abmessung: 75 x 75 x 25,5 mm, Einstellbereich 5...30°C, Farbe: reinweiß matt, ähnlich RAL9010, Versorgungsspannung (Batterie) 2 x 1,5 V	104,55	124,41
	Instat+ 868	2271	2S	<b>Funksender digital</b> , Abmessung: 137 x 96,5 x 31,3 mm, Einstellbereich 5...32°C, Farbe: reinweiß, ähnlich RAL9010, Versorgungsspannung (Batterie) 2 x 1,5 V, mit Digitaluhr	160,25	190,70
	Instat 868-a1A	2274	2S	<b>Funkempfänger 1-Kanal</b> , Schaltleistung 16 (2) A, Abmessungen 71 x 71 x 26 mm, Schutzart IP30	113,90	135,54
	Instat 868-a1S	2273	2S	<b>Funkempfänger „Steckervariante“ 1-Kanal</b> , Schaltleistung 16 (4) A, Abmessungen 71,3 x 71,3 x 41,9 mm, Schutzart IP20, mit Schalter und Lampe	149,70	178,14
	Instat 868-a4	2275	2S	<b>Funkempfänger 4-Kanal</b> , Schaltleistung 6 (2) A, Abmessungen 372 x 57 x 52 mm, Schutzart IP40	246,90	293,81
	Instat 868-a6	2276	2S	<b>Funkempfänger 6-Kanal</b> , Schaltleistung 6 (2) A, Abmessungen 450 x 57 x 52 mm, Schutzart IP40	290,00	345,10
	Instat 868-a8U	2277	2S	<b>Funkempfänger 8-Kanal</b> , Schaltleistung 4 (2) A, Abmessungen 310 x 90 x 65 mm, Schutzart IP40, mit Echtzeituhr	560,00	666,40

# Klemmleisten



## Klemmleisten

Abbildung	Typ	Art.-Nr.	Rabatt- gruppe	Beschreibung	Euro/Stück zzgl. USt.	Euro/Stück inkl. USt.
	EV 230	1821	2J	<b>Klemmleiste</b> , 230 V, 6-Kanal, Abmessungen: 305 x 90 x 60 mm, Schutzart IP40, Lampe für Betriebsspannung, steckerfertig	73,95	88,00
	EV 230 H/K-Hyg	1823	2J	<b>Klemmleiste Heizen/Kühlen</b> , 230 V, 6-Kanal, mit Anschlussmöglichkeit für externen Taupunktsensor (nicht im Lieferumfang enthalten), ohne Pumpenlogikfunktion, Abm.: 310 x 90 x 65 mm, IP40	179,25	213,31
	EV 230 H/K-PL	1825	2J	<b>Klemmleiste Heizen/Kühlen</b> , 230 V, 6-Kanal, ohne Anschlussmöglichkeit für externen Taupunktsensor, mit Pumpenlogikfunktion, Abm.: 310 x 90 x 65 mm, IP40	250,35	297,92
	EV 24	1822	2J	<b>Klemmleiste</b> , 24 V, 6-Kanal, Abmessungen: 380 x 90 x 60 mm, Schutzart IP40, Lampe für Betriebsspannung, steckerfertig	169,85	202,12

# Thermische Stellantriebe

- ✓ kleine, kompakte Bauform
- ✓ geringer Stromverbrauch
- ✓ Schutzart IP54
- ✓ für Überkopfmontage geeignet
- ✓ Handverstellung für Notbetrieb
- ✓ passend für Ventile mit M30 x 1,5 mm und M28 x 1,5 mm Anschluss
- ✓ Anzeige Betriebszustand und Hubposition über Fenster
- ✓ 1,00 m Anschlussleitung



**3 Jahre Garantie\***  
Made in EU

## Thermische Stellantriebe

Typ	Art.-Nr.	Rabattgruppe	Beschreibung	Euro/Stück zzgl. USt.	Euro/Stück inkl. USt.
TS+ 5.11/M30	1800	5D	<b>Thermischer Stellantrieb</b> 230 V, stromlos geschlossen, M30 x 1,5 mm	<b>18,80</b>	<b>22,37</b>
TS+ 6.11/M30	1803	5D	<b>Thermischer Stellantrieb</b> 24 V, stromlos geschlossen, M30 x 1,5 mm	<b>28,00</b>	<b>33,32</b>
TS+ 5.11/M28	1810	5D	<b>Thermischer Stellantrieb</b> 230 V, stromlos geschlossen, M28 x 1,5 mm	<b>30,75</b>	<b>36,59</b>

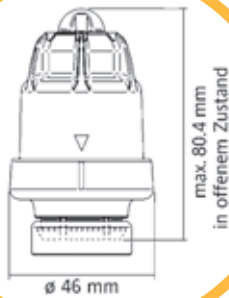

## Anwendung & Funktion

**Unser thermischer Stellantrieb ist robust und geräuschfrei.**

Die Handverstellung ermöglicht eine einfache Montage und einen einfachen Notbetrieb. Die Ventilhubanzeige gibt jederzeit Auskunft über den Betriebszustand und die Hubposition.

**Die thermischen Stellantriebe** sind in den Versionen 230 V und 24 V, jeweils stromlos geschlossen, lieferbar.

**Passend zu folgenden Ventil- und Verteilerfabrikaten:**

Beulco, Empur, Heimeier, Kamo, Purmo, SBK, SKV, Strawa, Taconova, Watts etc.

Andere Ventilanpassungen beziehungsweise andere Verteileranpassungen sind möglich.

## Technische Daten

Typ	TS+ 5.11/M30	TS+ 6.11/M30	TS+ 5.11/M28
<b>Betriebsspannung:</b>	230 V AC / 50 Hz	24 V AC / 50 Hz	230 V AC / 50 Hz
<b>Max. Einschaltstrom:</b>	< 1 A	< 0,5 A	< 1 A
<b>Anschlussmaß:</b>	M 30 x 1,5 mm	M 30 x 1,5 mm	M 28 x 1,5 mm
<b>Leistungsaufnahme:</b>		2,5 W	
<b>Thermischer Stellantrieb:</b>		auf/zu	
<b>Ventiltyp:</b>		stromlos geschlossen	
<b>Anschlussleitung:</b>	2 x 0,5 mm <sup>2</sup> , 100 cm lang, freies Kabelende mit Aderendhülsen		
<b>Schutzart:</b>		IP54	
<b>Schutzklasse:</b>		II	
<b>Hub:</b>		4,5 mm	
<b>Schließkraft:</b>		90 N	
<b>Gewicht:</b>		ca. 120 g	
<b>Maße:</b>	46 mm $\varnothing$ , 80,4 mm Höhe in offenem Zustand		
<b>Lagertemperatur:</b>		-25...70°C	
<b>Betriebstemperatur:</b>		0...50°C (nicht kondensierend)	

\* Die Garantiebedingungen finden Sie auf der vorletzten Seite.





Über  
uns

Temperaturregler  
Stellantriebe

Design-  
Glasrahmen

Wohnraum-  
lüftung

Fußboden- &  
Fliesenheizung

Marmorheizung/  
Natursteinheizung

Elektro-  
heizkörper

Dachrinnen- &  
Rohrregleitheizung

Freiflächenheizung  
Treppenheizung

Steuerverteilungen

Allgemeines

# Design-Glasrahmen für Ihr Schalterprogramm

Echtglas-Designrahmen aus Einscheiben-Sicherheitsglas  
Passend für viele Schalterprogramme  
Außerordentliche Verarbeitungsqualität

[www.halmburger.eu](http://www.halmburger.eu)

Busch-Jaeger

Berker

Elso

Gira

Jung

Merten



Halmburger Händler-Shop:  
[shop.halmburger.eu](http://shop.halmburger.eu)

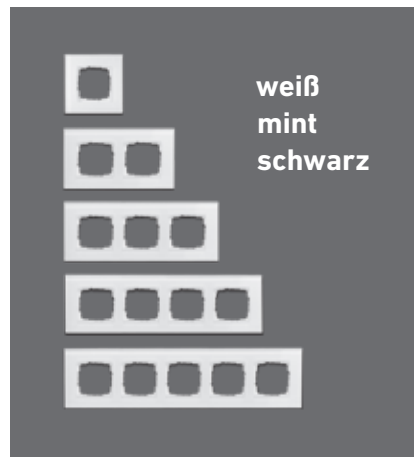

weiß  
mint  
schwarz



# Design-Glasrahmen für Ihr Schalterprogramm

## Passend in die Schalterprogramme von:

- ✓ **Gira System 55** Standard 55 / E 2 / E 3 / E 22 / Event / Esprit / ClassiX
- ✓ **Jung Serie A und AS** A 500 / AS 500 / A plus / A creation / A flow / A 550
- ✓ **Merten System M** M-Smart / M-Plan / M-Pure / M-Creativ / 1-M /  
Atelier-M / M-Pure Decor
- ✓ **Berker** S.1, B.3, B.7
- ✓ **Elsø** Joy

Echtglas

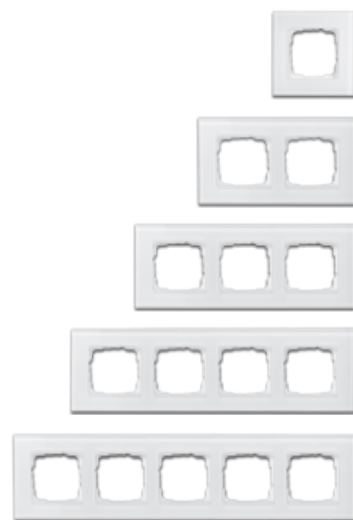

### Design-Glasrahmen für Ihr Schalterprogramm

Art.-Nr.	Bezeichnung	Beschreibung	Farbe	Ausführung	Rabatt- gruppe	Euro/Stück zzgl. USt.	Euro/Stück inkl. USt.
3500	GS-551 (ws)	<b>Design-Glasrahmen</b>	weiß	1-fach	5N	24,05	28,62
3501	GS-552 (ws)	<b>Design-Glasrahmen</b>	weiß	2-fach	5N	41,35	49,21
3502	GS-553 (ws)	<b>Design-Glasrahmen</b>	weiß	3-fach	5N	73,75	87,76
3503	GS-554 (ws)	<b>Design-Glasrahmen</b>	weiß	4-fach	5N	104,10	123,88
3504	GS-555 (ws)	<b>Design-Glasrahmen</b>	weiß	5-fach	5N	137,90	164,10
3505	GS-552/o (ws)	<b>Design-Glasrahmen, ohne Mittelsteg</b>	weiß	2-fach	5N	42,80	50,93
3508	GS-551 (sw)	<b>Design-Glasrahmen</b>	schwarz	1-fach	5N	24,05	28,62
3509	GS-552 (sw)	<b>Design-Glasrahmen</b>	schwarz	2-fach	5N	41,35	49,21
3510	GS-553 (sw)	<b>Design-Glasrahmen</b>	schwarz	3-fach	5N	73,75	87,76
3511	GS-554 (sw)	<b>Design-Glasrahmen</b>	schwarz	4-fach	5N	104,10	123,88
3512	GS-555 (sw)	<b>Design-Glasrahmen</b>	schwarz	5-fach	5N	137,90	164,10
3513	GS-552/o (sw)	<b>Design-Glasrahmen, ohne Mittelsteg</b>	schwarz	2-fach	5N	42,80	50,93
3516	GS-551 (mi)	<b>Design-Glasrahmen</b>	mint	1-fach	5N	24,05	28,62
3517	GS-552 (mi)	<b>Design-Glasrahmen</b>	mint	2-fach	5N	41,35	49,21
3518	GS-553 (mi)	<b>Design-Glasrahmen</b>	mint	3-fach	5N	73,75	87,76
3519	GS-554 (mi)	<b>Design-Glasrahmen</b>	mint	4-fach	5N	104,10	123,88
3520	GS-555 (mi)	<b>Design-Glasrahmen</b>	mint	5-fach	5N	137,90	164,10
3521	GS-552/o (mi)	<b>Design-Glasrahmen, ohne Mittelsteg</b>	mint	2-fach	5N	42,80	50,93

Die Design-Glasrahmen ohne Mittelsteg, Typenbezeichnung GS-552/o, sind nur für Gira System 55 und Merten System M passend.



# Design-Glasrahmen für Ihr Schalterprogramm







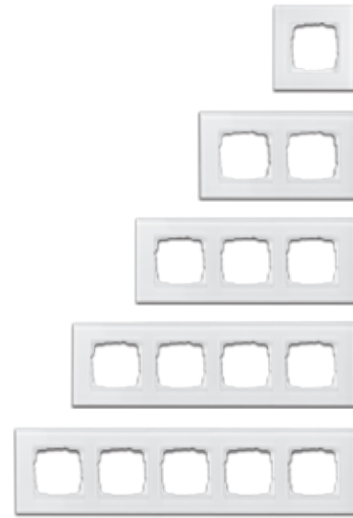







Passend in die Schalterprogramme von:

✓ **Busch-Jaeger** balance SI

Echtglas



## Design-Glasrahmen für Ihr Schalterprogramm

Art.-Nr.	Bezeichnung	Beschreibung	Farbe	Ausführung	Rabatt- gruppe	Euro/Stück zzgl. USt.	Euro/Stück inkl. USt.
3530	GB-551 (ws)	Design-Glasrahmen 	weiß	1-fach	5N	24,05	28,62
3531	GB-552 (ws)	Design-Glasrahmen 	weiß	2-fach	5N	41,35	49,21
3532	GB-553 (ws)	Design-Glasrahmen 	weiß	3-fach	5N	73,75	87,76
3533	GB-554 (ws)	Design-Glasrahmen 	weiß	4-fach	5N	104,10	123,88
3534	GB-555 (ws)	Design-Glasrahmen 	weiß	5-fach	5N	137,90	164,10
3538	GB-551 (sw)	Design-Glasrahmen 	schwarz	1-fach	5N	24,05	28,62
3539	GB-552 (sw)	Design-Glasrahmen 	schwarz	2-fach	5N	41,35	49,21
3540	GB-553 (sw)	Design-Glasrahmen 	schwarz	3-fach	5N	73,75	87,76
3541	GB-554 (sw)	Design-Glasrahmen 	schwarz	4-fach	5N	104,10	123,88
3542	GB-555 (sw)	Design-Glasrahmen 	schwarz	5-fach	5N	137,90	164,10
3546	GB-551 (mi)	Design-Glasrahmen 	mint	1-fach	5N	24,05	28,62
3547	GB-552 (mi)	Design-Glasrahmen 	mint	2-fach	5N	41,35	49,21
3548	GB-553 (mi)	Design-Glasrahmen 	mint	3-fach	5N	73,75	87,76
3549	GB-554 (mi)	Design-Glasrahmen 	mint	4-fach	5N	104,10	123,88
3550	GB-555 (mi)	Design-Glasrahmen 	mint	5-fach	5N	137,90	164,10

5 Jahre  
Garantie\*

\* Die Garantiebedingungen finden Sie auf der vorletzten Seite.



Downloads auf unserer  
Website [www.halmburger.eu](http://www.halmburger.eu)

- ✓ Montageanleitungen
- ✓ Bedienungsanleitungen
- ✓ Leistungsbeschreibungen
- ✓ Zertifikate
- ✓ Prüfberichte
- ✓ Garantiebedingungen



## Echtglas. Edles Design in drei Farben.

### Merkmale

- ✓ Echtglas – in drei verschiedenen Farben lieferbar:  
weiß, schwarz und mint
- ✓ Hochwertige Materialien,  
außerordentliche Verarbeitungsqualität
- ✓ UV-beständig, kratzfest
- ✓ Edles, zurückhaltendes Design
- ✓ Montage in Hoch- und Querformat ohne Designnachteil
- ✓ Einscheiben-Sicherheitsglas (ESG)

### Technische Daten und Farbinfos

#### Abmessungen

1-fach	95 x 95 x 10 mm
2-fach	95 x 166 x 10 mm
3-fach	95 x 237 x 10 mm
4-fach	95 x 308 x 10 mm
5-fach	95 x 379 x 10 mm
2-fach ohne Mittelsteg	95 x 166 x 10 mm

#### Glasrahmen

weiß  
mint  
schwarz

#### Trägerrahmen

weiß  
anthrazit  
anthrazit

Alle Schalterprogramme online:  
[www.halmburger.eu/glasrahmen](http://www.halmburger.eu/glasrahmen)



5 Jahre  
Garantie\*





# Qualität, die sich abhebt.

## Der Unterschied?

**Die außerordentliche Qualität** beruht auf der aufwändigeren Verarbeitung der Glasrahmen. So werden bei Halmburger die Rahmen nicht nur im Wasserstrahlverfahren geschnitten, sondern in einem zusätzlichen Schritt an den Innenkanten mit Diamantwerkzeugen gefast.

**Ergebnis ist ein absolut sauberer Kantenverlauf** im Vergleich zu ausgerissenen Innenseiten mancher Wettbewerbsprodukte (vergleichen Sie selbst auf nebenstehenden Bildern).

**Natürlich verwenden wir nur Sicherheitsglas** (ESG – Einscheiben-Sicherheitsglas).

## Das Preis-Leistungsverhältnis spricht für sich

**Trotz höherem Herstellungsaufwand** sind unsere Glasrahmen oft günstiger als bei vielen Mitbewerbern.

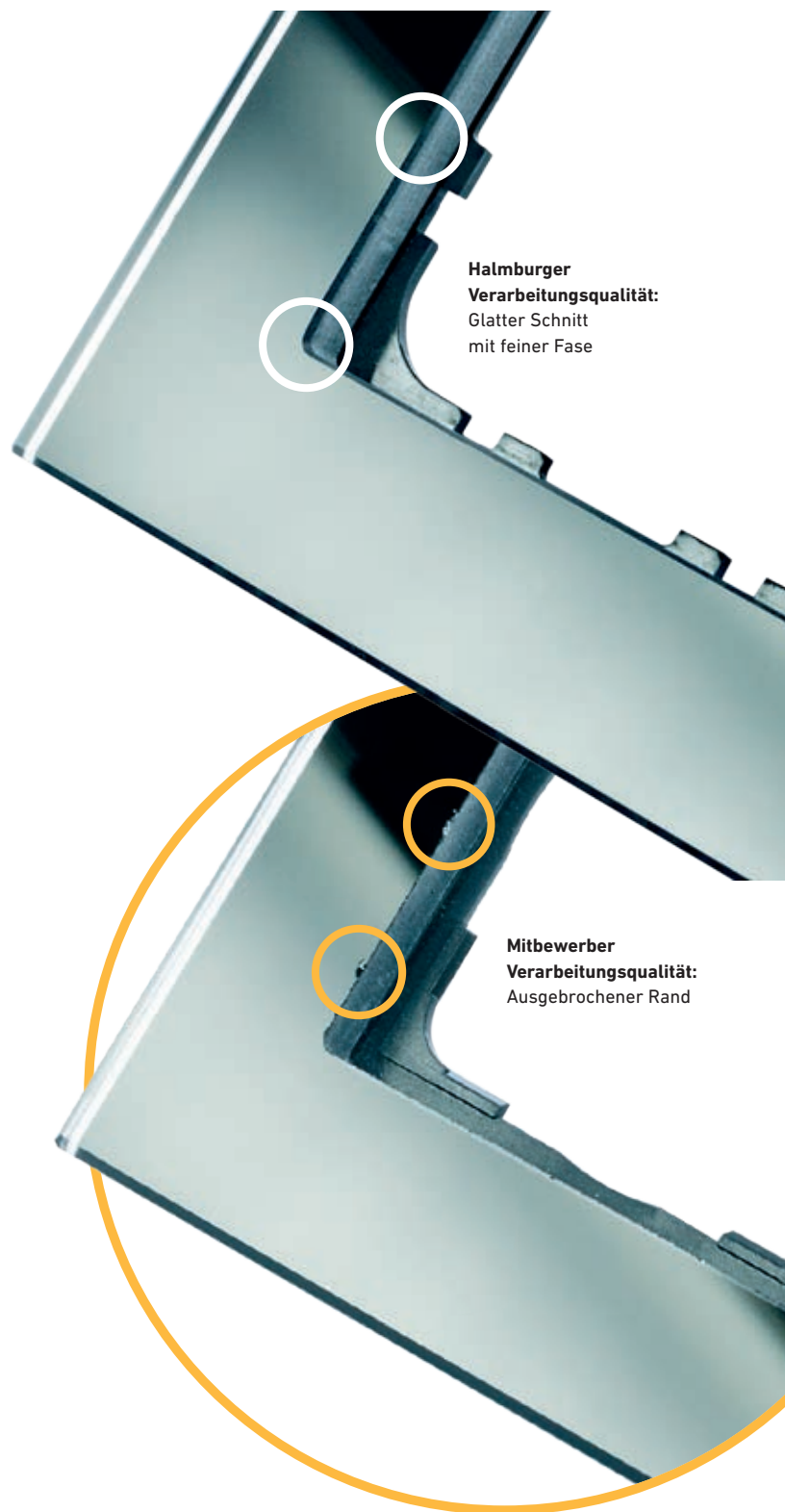

**Halmburger  
Verarbeitungsqualität:**  
Glatter Schnitt  
mit feiner Fäse

**Mitbewerber  
Verarbeitungsqualität:**  
Ausgebrochener Rand

Über  
uns

Temperaturregler  
Stellantriebe

Design-  
Glasrahmen

Wohnraum-  
lüftung

Fußboden- &  
Fliesenheizung

Marmorheizung/  
Natursteinheizung

Elektro-  
heizkörper

Dachrinnen- &  
Rohrbegleitheizung

Freiflächenheizung  
Treppenheizung

Steuerverteilungen

Allgemeines



# Produktbeispiele verschiedener Schalterprogramme



Alle Schalterprogramme online:  
[www.halmburger.eu/glasrahmen](http://www.halmburger.eu/glasrahmen)

Gira System 55 alu



Gira System 55 reinweiß glänzend



Busch-Jaeger balance SI reinweiß glänzend



Busch-Jaeger balance SI reinweiß glänzend



Berker Serie S.1 reinweiß glänzend



Jung Serie A alu



Jung Serie A reinweiß glänzend



Merten System M anthrazit



Über  
uns

Temperaturregler  
Stellantriebe

Design-  
Glasrahmen

Wohnraum-  
lüftung

Fußboden- &  
Fliesenheizung

Marmorheizung/  
Natursteinheizung

Elektro-  
heizkörper

Dachrinnen- &  
Rohrreglerheizung

Freiflächenheizung  
Treppenheizung

Steuerverteiler

Allgemeines





Über  
uns

Temperaturregler  
Stellantriebe

Design-  
Glasrahmen

Wohnraum-  
lüftung

Fußboden- &  
Fliesenheizung

Marmorheizung/  
Natursteinheizung

Elektro-  
heizkörper

Dachrinnen- &  
Rohrregleitheizung

Freiflächenheizung  
Treppenheizung

Steuerverteilungen

Allgemeines

# Dezentrale Wohnraumlüftung mit Wärmerückgewinnung

Für Neubau und Renovierung

Für Massivbauten und Holzständerbauweisen

Bis zu 94% Wärmerückgewinnung

[www.halmburger.eu](http://www.halmburger.eu)



Halmburger Händler-Shop:  
[shop.halmburger.eu](http://shop.halmburger.eu)



Über uns

Temperaturregler  
Stellantriebe

Design-  
Glasrahmen

Wohnraum-  
lüftung

Fußboden- &  
Fliesenheizung

Marmorheizung/  
Natursteinheizung

Elektro-  
heizkörper

Dachrinnen- &  
Rohrreglerheizung

Freiflächenheizung  
Treppenheizung

Steuerverteilungen

Allgemeines

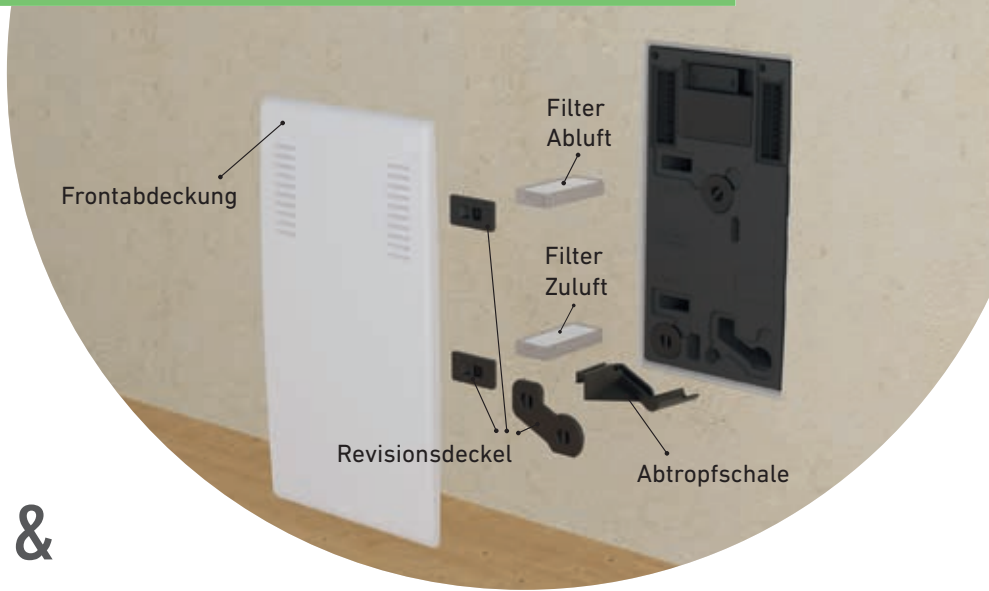

## Funktionsweise & Systemaufbau

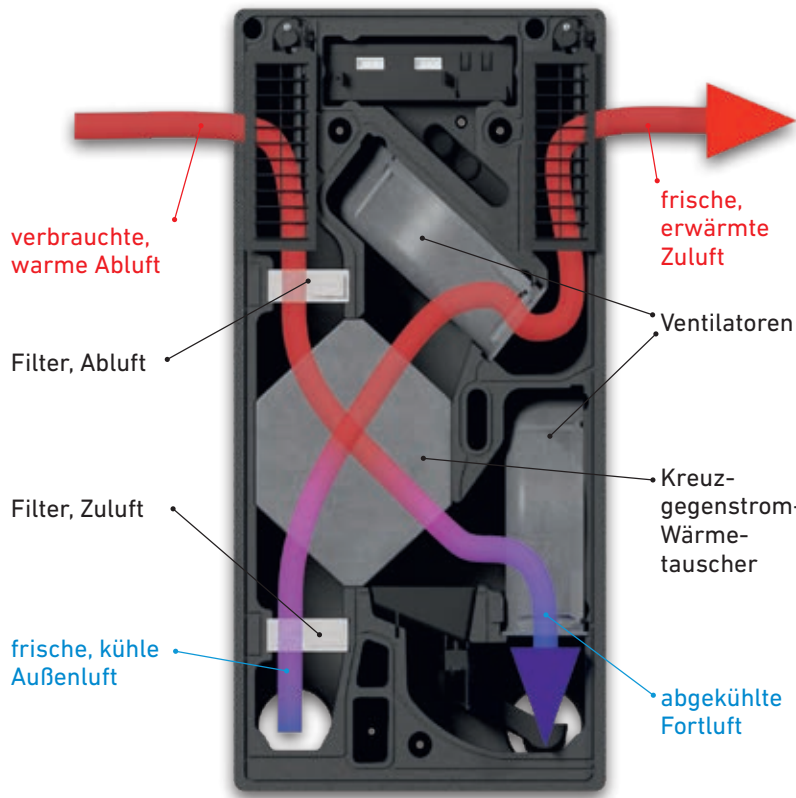

### Energiesparen und Schimmel vermeiden

**Die Halmburger Wohnraumlüftung** führt die verbrauchte, feuchte Luft aus Ihrem Raum über den Wärmetauscher nach außen ab. Gleichzeitig saugt sie frische Luft von außen an und führt sie dem Raum ebenfalls über den Wärmetauscher wieder zu.

**Durch den Abtransport** der verbrauchten, feuchten Luft und der gleichzeitigen Zuführung der frischen Außenluft beugen Sie Feuchte- und Schimmelschäden vor und verbessern zusätzlich die Luftqualität in Ihren Räumen.

**Für die Steuerung über die Luftfeuchte** ist ein optionaler Feuchtesensor direkt im Gerät verbaut. So lässt sich die Wohnraumlüftung per Fernbedienung auch feuchtegesteuert regeln.

**Die beiden Luftströme** werden im Wärmetauscher getrennt voneinander vorbeigeführt, ohne Vermischung der beiden Luftströme. Dadurch wird die Wärmeenergie im hocheffizienten Kreuzgegenstrom-Wärmetauscher zum Großteil zurückgewonnen – und dies bis zu 94%. So sparen Sie wertvolle Heizenergie und schonen gleichzeitig unsere Umwelt.

## Dezente Optik & zeitloses Design

**Dezent & zeitlos:**  
Die beiden Gerätevarianten  
SlimLine und Unterputz



**Hightech in zurückhaltendem Design:**  
Technik lässt sich nie komplett verstecken, deshalb haben wir bei der Entwicklung der Halmburger Wohnraumlüftungen großen Wert auf das äußere Erscheinungsbild gelegt. Das Produktdesign ist zeitlos und fügt sich in nahezu jeden Wohnraum perfekt ein.

# Nachhaltigkeit – Energie sparen & CO<sub>2</sub> vermeiden durch Wärmerückgewinnung

## Hocheffektiv dank Kreuzgegenstrom-Wärmetauscher

**Beispiel aus der Messung** beim TÜV Süd in München: Bei einer Raumtemperatur von 20°C und einer kalten Außenluft von 7°C wird durch den hocheffizienten Kreuzgegenstrom-Wärmetauscher der Lüftungsanlage die Zuluft auf 19,1°C erwärmt – ohne zusätzliche Energie, sondern nur durch die Wärmeenergie der Abluft.

**Das Ergebnis:** 94% Wärmerückgewinnung bei der Halmburger Wohnraumlüftung Typ WRL-K75 bei einem Luftvolumenstrom von 10 m<sup>3</sup>/h (Messwerte nach DIN EN 13141-8 bei 7°C).

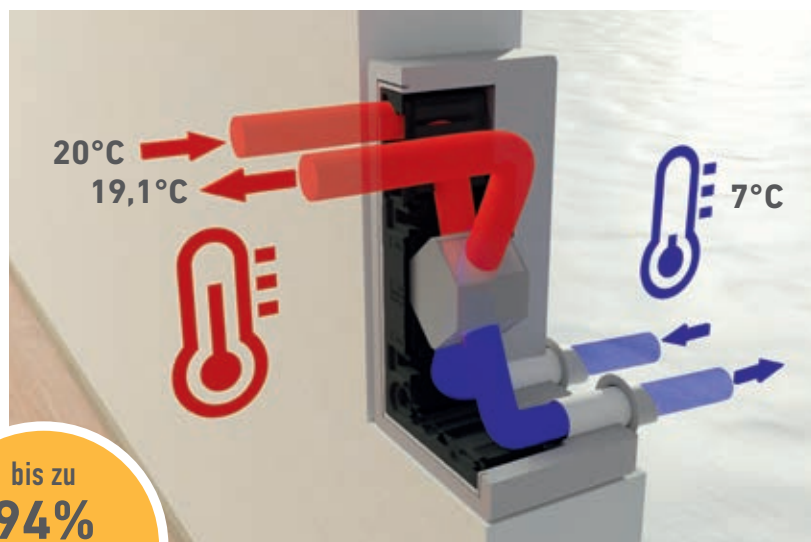

bis zu  
**94%**  
Wärmerück-  
gewinnung

## Geringer Verbrauch, auch im Dauerbetrieb

**Neben der hocheffektiven** Wärmerückgewinnung ist der sparsame Umgang mit Energie für den Betrieb von Wohnraumlüftungen ganz entscheidend. Die Halmburger Wohnraumlüftungen bestechen hierbei mit einem sehr niedrigen Stromverbrauch und damit auch entsprechend niedrigen Stromkosten pro Jahr.

**Ausgehend von einem Dauerbetrieb** (365 Tage pro Jahr – 24 Stunden pro Tag), einer Luftleistung von 10 m<sup>3</sup>/h und einem Strompreis von 0,35 Euro/kWh betragen die Stromkosten ca. 11,65 Euro pro Gerät pro Jahr (Strompreis abhängig vom Energieversorger).



ca.  
**11,65 €**  
Stromkosten pro  
Gerät pro Jahr\*

\* bei aktuellen Strompreisen Stand 10/2023 für ein Lüftungsgerät WRL-K75





# Der entscheidende Vorteil: Kein Wechselbetrieb!

## Funktionsweise der Halmburger Lüftungsanlagen mit Kreuzgegenstrom-Wärmetauscher:

### Konstantbetrieb (Rekuperator)

Gleichbleibend hohe Wärmerückgewinnung durch **zwei getrennt verlaufende** und konstant ausbalancierte **Luftvolumenströme**.

- ✓ Hygienische Trennung der Luftströme
- ✓ Keine paarweise Kopplung der Lüftungsgeräte nötig
- ✓ Sehr leiser Betrieb
- ✓ Zuverlässige Feuchteausleitung
- ✓ Auch für Ablufträume zugelassen (Küche, Bad, WC)

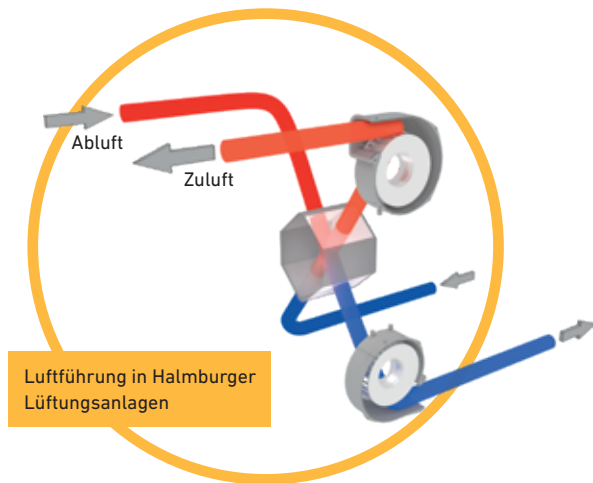

Luftführung in Halmburger Lüftungsanlagen

## Funktionsweise vieler konkurrierender Produkte:

### Wechselbetrieb (Regenerator)

Stark schwankender Temperaturverlauf durch permanent wechselnde Drehrichtung des Ventilators wegen **einzigem Luftweg**.

- ✗ Ständig wechselndes Lüftergeräusch (ca. 1.200 Starts und Stopps pro Tag)
- ✗ Schmutzpartikelablösung vom Filter durch Richtungsumkehr des Luftstroms
- ✗ Zugscheinungen durch schwankende und hohe Temperaturdifferenz
- ✗ Häufige Wartungs- & Reinigungsarbeiten notwendig

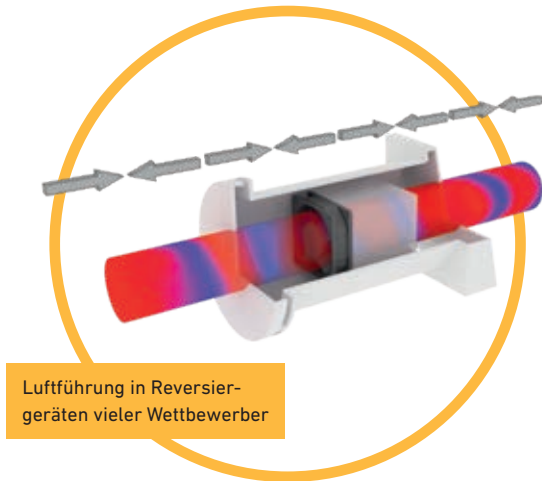

Luftführung in Reversiergeräten vieler Wettbewerber

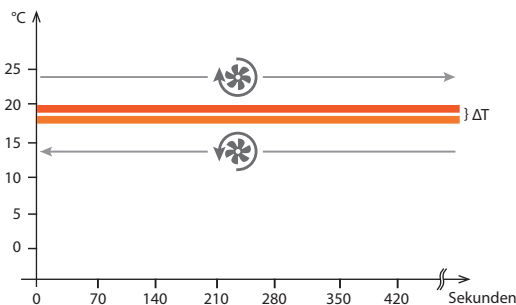

Temperaturverlauf — Richtung Luftstrom — Drehrichtung Ventilator Ⓞ

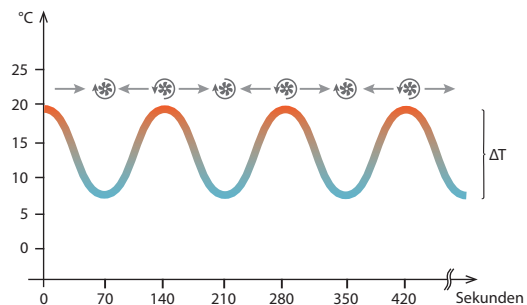

Temperaturverlauf — Richtung Luftstrom — Drehrichtung Ventilator Ⓞ



## Geprüfte Qualität – Made in Germany

**Effizient und vielseitig:**  
Die Wohnraumlüftung WRL-K75 im eingebauten Zustand (SlimLine)

**Die Produktion** der Halmburger Wohnraumlüftungsgeräte wird permanent einer strengen Qualitäts- und Funktionsprüfung unterzogen nach DIN EN ISO 9001 – für ein garantiert zuverlässiges Lüftungssystem mit Wärmerückgewinnung, selbstverständlich mit bauaufsichtlicher Zulassung und 5 Jahren Garantie\*.

**Bei Halmburger** wird „Made in Germany“ großgeschrieben: Die Entwicklung und die Produktion unserer Lüftungsanlagen erfolgen ausschließlich in Sankt Wolfgang/Oberbayern.

**Die größtmögliche Verwendung** von umwelt-schonenden Materialien und Produktionsprozessen ist uns ein sehr großes Anliegen. Somit profitieren Sie von Qualität und Nachhaltigkeit.

**Natürlich haben wir** auch unsere Wohnraumlüftungsgeräte erfolgreich auf elektromagnetische Felder (Elektrosmog) geprüft. Entsprechende Prüfberichte erhalten Sie gerne auf Anfrage.

\* Die Garantiebedingungen finden Sie auf der vorletzten Seite.

\*\* Produktdatenblätter gemäß Ökodesign-Verordnung (EU) 1254/2014 und Energielabels finden Sie auf unserer Website unter [www.halmburger.eu](http://www.halmburger.eu)

\*\*\* Prüfergebnisse auf Anfrage.

### Alle Effizienzklassen

sowie der spezifische Energieverbrauch der verschiedenen Wohnraumlüftungsvarianten finden Sie auf unserer Website unter [www.halmburger.eu](http://www.halmburger.eu)



Bauaufsichtliche Zulassung (DIBt)	✓
Prüfung nach DIN EN 13141-8	✓
Energieverbrauchskennzeichnung**	✓
Prüfung Schutzart IP24	✓
Prüfung Schalldruckpegel	✓
Prüfung Schalldämmmaß	✓
Elektrosmogarm (geprüft)***	✓

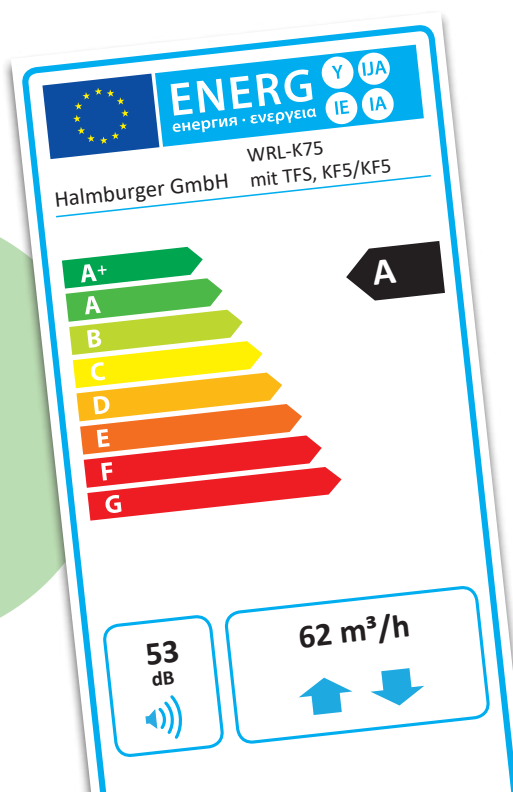

### Die Vorteile

im Überblick finden Sie zusammengefasst auf Seite 79.





# Energie sparen & Schimmel vermeiden

**Richtiges Lüften leicht gemacht:**  
Mit der Multifunktionsfernbedienung WRL-MFF75



## Schimmelpilze und richtiges Heizen und Lüften

**Beim Lüften nutzt man** – meistens unbewusst – die Tatsache aus, dass warme Luft viel mehr Wasserdampf aufnehmen kann als kalte Luft. 20°C warme Luft kann mehr als fünfmal so viel Wasserdampf aufnehmen wie Luft mit -5°C.

**Die beim Wohnen entstehende Feuchtigkeit** muss hauptsächlich durch Lüften hinausbefördert werden. Ein Teil der feuchtwarmen Raumluft wird dabei durch kalte, trockene Außenluft ersetzt.

**Richtiges Heizen und Lüften** – ganz so einfach ist das nicht. Wer falsch heizt und lüftet,

- ✓ fördert die Bildung von Schimmelpilzen
- ✓ riskiert Bauschäden aufgrund zu hoher Luftfeuchte
- ✓ verschlechtert das Raumklima
- ✓ gefährdet seine Gesundheit (z.B. Allergien) und
- ✓ zahlt zu viel Heizkosten.

## Steuerung über Feuchtesensor

**Für die Steuerung über die Raumluftfeuchte** kann optional ein direkt im Lüftungsgerät verbauter Feuchtesensor mitbestellt werden. Damit können Sie in der Multifunktionsfernbedienung eine individuelle Raumluftfeuchte einstellen, die bei Überschreiten dieser Feuchteschwelle das Lüftungsgerät in eine frei einstellbare Lüftungsstufe versetzt und bei Unterschreiten wieder in den Normalzustand zurückführt.

**Wichtig zu wissen:** Schimmel- und Feuchteschäden können bereits ab einer relativen Luftfeuchte von 80% auftreten! In gut gelüfteten Räumen sollte die Luftfeuchte daher bei 40 bis 60% liegen. Ein Mensch gibt allein in einer Nacht schon ca. 1,5 Liter Wasser ab, ein Vier-Personen-Haushalt täglich zwischen 12 und 20 Liter. Da sind 80% relative Luftfeuchte bei ungenügendem Luftwechsel schnell erreicht.

## Kostenlose Planung & Berechnung

**Um wirklich effektiv Schimmel zu vermeiden und Energie zu sparen,** bedarf es zuallererst einer korrekten Planung der Lüftungsanlage, denn nur dann passen die Raumgrößen und die potentielle Luftfeuchte mit den Volumenströmen zusammen.

**Das übernehmen wir für Sie:** Wir beraten Sie gerne und erstellen Ihnen Ihr Lüftungskonzept nach DIN 1946-6 – schnell und kostenfrei. Ein Grundriss oder eine Skizze genügt.

# Temperatur, Luftfeuchte und Schimmelproblematik



## Mehr Details mit unserem Schimmel- und Taupunkt-rechner im Internet

Mit nur ein paar Mausklicks den Taupunkt und Schimmelgefährdungen berechnen – das geht ganz einfach mit unserem Schimmel- und Taupunkt-rechner. Sie finden ihn unter:

[www.halmburger.eu/schimmelrechner](http://www.halmburger.eu/schimmelrechner)







# Die Gerätevarianten



## SlimLine

Extra flache Geräteabdeckung, für eine dezente und zurückhaltende Optik



## Unterputz

Speziell für geringere Wandstärken geeignet



## Aufputz (teilversenkt)

Geringerer Montageaufwand vor allem in der Renovierung

**Seitenansicht SlimLine**  
(versenkt im Wandeinbaukasten)

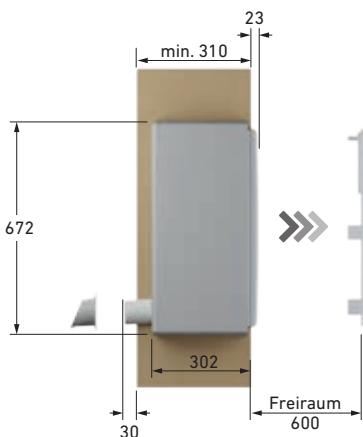

**Seitenansicht Unterputz**  
(versenkt im Wandeinbaukasten)

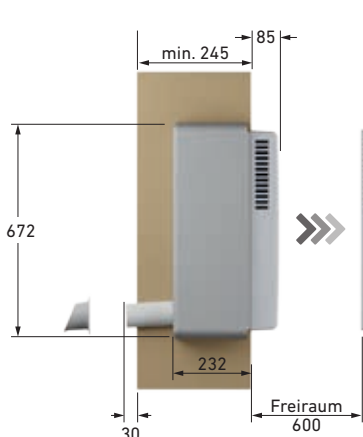

**Seitenansicht Aufputz**  
(teilversenkt)

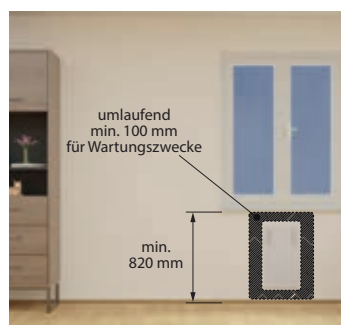
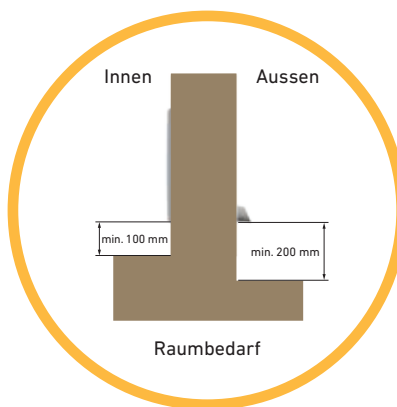
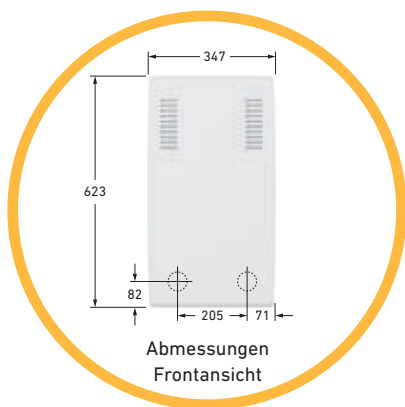
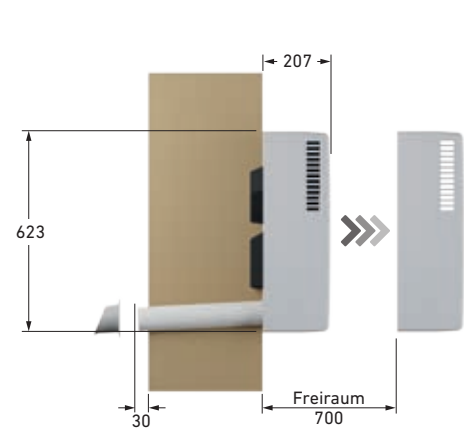

## Wandeinbaukasten & Lüftungsgitter

Durch die hohe außenwandseitige Wärmedämmung des Wandeinbaukastens von 80 mm, werden thermische Schwachstellen im Mauerwerk vermieden.

An der Außenfassade runden unsere formschönen und technisch durchdachten Lüftungsgitter das Design ab. Sie dienen als fassadenschonende Abtropfvorrichtung bei fortluftseitigem Kondensatanfall. Sie sind schlagregenunempfindlich und mit einer umlaufenden Abdeckrosette versehen, um unschöne Ausbrüche zu überdecken. Die Lüftungsgitter bestehen aus UV-beständigem Kunststoff und sind in den Farben grau matt und anthrazit matt lieferbar.

Bitte beachten Sie bei der Standortwahl, dass wegen des Kondensatanfalls die Lüftungsgitter nicht oberhalb von Markisen, Fenstern, Fensterläden und dergleichen montiert werden.



## Regelung per Fernbedienung

Die dezentralen Lüftungsgeräte werden über die separate Multifunktionsfernbedienung bedient. Die Kommunikation erfolgt über Bluetooth und es können bis zu acht Lüftungsgeräte mit einer Fernbedienung verbunden werden. Selbstverständlich können Sie an jedem Lüftungsgerät unterschiedliche Einstellungen vornehmen.

### Die wichtigsten Funktionen:

- ✓ Touchdisplay mit Hintergrundbeleuchtung bei Bedienung
- ✓ Einstellung der einzelnen Lüftungsstufen
- ✓ Individuelles Zeitprogramm für unterschiedliche Lüftungsstufen
- ✓ Intensivlüftung mit Timerfunktion
- ✓ Sommerlüftung mit Timerfunktion
- ✓ Aktivierung der Kindersicherung (Zugriffsschutz)
- ✓ Anzeige von Betriebsstunden, Filterwechselerfordernis und Störungsmeldungen
- ✓ Bedienung der optionalen Feuchtesteuerung
- ✓ Batteriebetrieben oder optional über wiederaufladbare Akkus (4 x AAA)



### Preisliste dezentrale Wohnraumlüftung mit Wärmerückgewinnung SlimLine

Typ	Artikel-Nummer	Rabatt-gruppe	Beschreibung	Euro/Stück zzgl. USt.	Euro/Stück inkl. USt.	
<b>SlimLine</b>	WRL-K75 SL	8400	1A	<b>Dezentrales Wohnraumlüftungsgerät mit Wärmerückgewinnung Ausführung „SlimLine“</b> Geräteabdeckung: Softcover, Farbe: weiß, einschl. Luftfilter für Zu- und Abluft: KF5	<b>879,40</b>	<b>1.046,49</b>
	WRL-MFF75	8408	1A	<b>Multifunktionsfernbedienung</b> zur Regelung von bis zu acht Lüftungsgeräten, einschl. Wandhalterung, einschl. 4 x AAA-Batterien, Farbe: weiß	<b>143,00</b>	<b>170,17</b>
<b>Optional</b>	WRL-TFS75	8407	1A	<b>Temperatur- und Feuchtesensor</b> zur Regelung von einem Lüftungsgerät zusätzlich über die Raumluftfeuchte, im Lüftungsgerät eingebaut	<b>65,90</b>	<b>78,42</b>
	WRL-W75 SL	8410	1A	<b>Wandeinbaukasten (EPS)</b> für Unterputzmontage des Lüftungsgeräts WRL-K75 SL, hohe außenwandseitige Wärmedämmung (80 mm), einschl. Putzleisten, Putzdeckel und Rohrverschlüsse	<b>68,50</b>	<b>81,52</b>
	WRL-R75 (60) (2x)	8440	1A	<b>Lüftungsrohr, Länge 60 cm</b> , DN75, zum Aufstecken auf das Lüftungsgerät, <u>die Rohre müssen mind. 30 mm am fertigen Außenputz überstehen (nicht wandbündig abschneiden)</u>	<b>14,80</b>	<b>17,61</b>
<b>Alternativ</b>	WRL-R75 (100) (2x)	8441	1A	<b>Lüftungsrohr</b> , wie vor, jedoch mit <b>Länge 100 cm</b>	<b>29,80</b>	<b>35,46</b>
	WRL-G75 (gr) (2x)	8420	1A	<b>Lüftungsgitter</b> zum Aufstecken auf die Lüftungsrohre an der Außenfassade, mit umlaufender Abdeckrosette, <b>Farbe: grau matt, ähnlich RAL7035</b> , UV-beständig, einschl. Dichtmaterial und Sicherungsschraube	<b>13,50</b>	<b>16,07</b>
<b>Alternativ</b>	WRL-G75 (ant) (2x)	8422	1A	<b>Lüftungsgitter</b> , wie vor, jedoch in <b>Farbe: anthrazit matt, ähnlich RAL7016</b>	<b>14,40</b>	<b>17,14</b>
<b>Summe Wohnraumlüftung „SlimLine“ ohne Optionen/Alternativen:</b>				<b>1.119,20</b>	<b>1.331,86</b>	



## Preisliste dezentrale Wohnraumlüftung mit Wärmerückgewinnung Unterputz

Typ	Artikel- Nummer	Rabatt- gruppe	Beschreibung	Euro/Stück zzgl. USt.	Euro/Stück inkl. USt.
<b>Unterputz</b>	WRL-K75 UP	8401	1A <b>Dezentrales Wohnraumlüftungsgerät mit Wärmerückgewinnung Ausführung „Unterputz“</b> Geräteabdeckung: Softcover, Farbe: weiß, einschl. Luftfilter für Zu- und Abluft: KF5	904,40	1.076,24
	WRL-MFF75	8408	1A <b>Multifunktionsfernbedienung</b> zur Regelung von bis zu acht Lüftungsgeräten, einschl. Wandhalterung, einschl. 4 x AAA-Batterien, Farbe: weiß	143,00	170,17
	<b>Optional</b> WRL-TFS75	8407	1A <b>Temperatur- und Feuchtesensor</b> zur Regelung von einem Lüftungsgerät zusätzlich über die Raumluftfeuchte, im Lüftungsgerät eingebaut	65,90	78,42
	WRL-W75 UP	8411	1A <b>Wandeinbaukasten (EPS)</b> für Unterputzmontage des Lüftungsgeräts WRL-K75 UP, hohe außenwandseitige Wärmedämmung (80 mm), einschl. Putzleisten, Putzdeckel und Rohrverschlüsse	75,50	89,85
	WRL-R75 (60) (2x)	8440	1A <b>Lüftungsrohr, Länge 60 cm</b> , DN75, zum Aufstecken auf das Lüftungsgerät, <u>die Rohre müssen mind. 30 mm am fertigen Außenputz überstehen (nicht wandbündig abschneiden)</u>	14,80	17,61
	<b>Alternativ</b> WRL-R75 (100) (2x)	8441	1A <b>Lüftungsrohr</b> wie vor, jedoch mit <b>Länge 100 cm</b>	29,80	35,46
	WRL-G75 (gr) (2x)	8420	1A <b>Lüftungsgitter</b> zum Aufstecken auf die Lüftungsrohre an der Außenfassade, mit umlaufender Abdeckrosette, <b>Farbe: grau matt, ähnlich RAL7035</b> , UV-beständig, einschl. Dichtmaterial und Sicherungsschraube	13,50	16,07
	<b>Alternativ</b> WRL-G75 (ant) (2x)	8422	1A <b>Lüftungsgitter</b> wie vor, jedoch in <b>Farbe: anthrazit matt, ähnlich RAL7016</b>	14,40	17,14
<b>Summe Wohnraumlüftung „Unterputz“ ohne Optionen/Alternativen:</b>				<b>1.151,20</b>	<b>1.369,94</b>

## Preisliste dezentrale Wohnraumlüftung mit Wärmerückgewinnung Aufputz

Typ	Artikel- Nummer	Rabatt- gruppe	Beschreibung	Euro/Stück zzgl. USt.	Euro/Stück inkl. USt.
<b>Aufputz (teilverenkt)</b>	WRL-K75 AP	8402	1A <b>Dezentrales Wohnraumlüftungsgerät mit Wärmerückgewinnung Ausführung „Aufputz“</b> Geräteabdeckung: Softcover, Farbe: weiß, einschl. Bohrschablone, einschl. Luftfilter für Zu- und Abluft: KF5	914,80	1.088,61
	WRL-MFF75	8408	1A <b>Multifunktionsfernbedienung</b> zur Regelung von bis zu acht Lüftungsgeräten, einschl. Wandhalterung, einschl. 4 x AAA-Batterien, Farbe: weiß	143,00	170,17
	<b>Optional</b> WRL-TFS75	8407	1A <b>Temperatur- und Feuchtesensor</b> zur Regelung von einem Lüftungsgerät zusätzlich über die Raumluftfeuchte, im Lüftungsgerät eingebaut	65,90	78,42
	WRL-R75 (60) (2x)	8440	1A <b>Lüftungsrohr, Länge 60 cm</b> , DN75, zum Aufstecken auf das Lüftungsgerät, <u>die Rohre müssen mind. 30 mm am fertigen Außenputz überstehen (nicht wandbündig abschneiden)</u>	14,80	17,61
	<b>Alternativ</b> WRL-R75 (100) (2x)	8441	1A <b>Lüftungsrohr</b> wie vor, jedoch mit <b>Länge 100 cm</b>	29,80	35,46
	WRL-G75 (gr) (2x)	8420	1A <b>Lüftungsgitter</b> zum Aufstecken auf die Lüftungsrohre an der Außenfassade, mit umlaufender Abdeckrosette, <b>Farbe: grau matt, ähnlich RAL7035</b> , UV-beständig, einschl. Dichtmaterial und Sicherungsschraube	13,50	16,07
	<b>Alternativ</b> WRL-G75 (ant) (2x)	8422	1A <b>Lüftungsgitter</b> wie vor, jedoch in <b>Farbe: anthrazit matt, ähnlich RAL7016</b>	14,40	17,14
	<b>Summe Wohnraumlüftung „Aufputz“ ohne Optionen/Alternativen:</b>				<b>1.086,10</b>



# Verschiedene Geräteabdeckungen

## Softcover

Standardmäßig werden unsere Lüftungsgeräte mit dem Softcover ausgeliefert. Die Oberfläche ist **weiß** mit einer feinen, matten **putzähnlichen Struktur**, welche natürlich UV-beständig ist. Das Softcover ist nicht überstreichbar oder überlackierbar.



Softcover-  
Abdeckung

## Hardcover

Alternativ bieten wir Ihnen als Geräteabdeckung unser Hardcover an. Es handelt sich hierbei um die Softcover-Abdeckung mit einer **zusätzlichen Abdeckung aus Hartkunststoff**. Die Oberfläche ist ebenfalls weiß, aber **glatter** und wirkt dadurch weicher und ist ebenfalls UV-beständig. Für Informationen zum Überstreichen oder Lackieren der Hardcover-Abdeckung setzen Sie sich bitte mit uns in Verbindung.



Hardcover-  
Abdeckung

**Beide Abdeckungen fügen sich optimal** ins Gesamtbild Ihrer Wohn-, Schlaf- und Aufenthaltsräume ein.

Welche Variante Sie bevorzugen, hängt schlicht von Ihrem Geschmack ab.

### Preisliste Geräteabdeckungen

Typ	Art.-Nr.	Rabatt- gruppe	Beschreibung	Euro/Stück zzgl. USt.	Euro/Stück inkl. USt.
WRL-HC75 SL	8446	1A	<b>Geräteabdeckung „Hardcover“</b> für Wohnraumlüftungsgerät WRL-K75 SL Ausführung „SlimLine“, Farbe: weiß, UV-beständig	<b>82,10</b>	<b>97,70</b>
WRL-HC75 UP	8447	1A	<b>Geräteabdeckung „Hardcover“</b> für Wohnraumlüftungsgerät WRL-K75 UP Ausführung „Unterputz“, Farbe: weiß, UV-beständig	<b>95,50</b>	<b>113,65</b>
WRL-HC75 AP	8448	1A	<b>Geräteabdeckung „Hardcover“</b> für Wohnraumlüftungsgerät WRL-K75 AP Ausführung „Aufputz“, Farbe: weiß, UV-beständig	<b>142,35</b>	<b>169,40</b>
WRL-SC75 SL	8453	1A	<b>Geräteabdeckung „Softcover“</b> für Wohnraumlüftungsgerät WRL-K75 SL Ausführung „SlimLine“, Farbe: weiß, UV-beständig	<b>26,80</b>	<b>31,89</b>
WRL-SC75 UP	8454	1A	<b>Geräteabdeckung „Softcover“</b> für Wohnraumlüftungsgerät WRL-K75 UP Ausführung „Unterputz“, Farbe: weiß, UV-beständig	<b>31,45</b>	<b>37,43</b>
WRL-SC75 AP	8455	1A	<b>Geräteabdeckung „Softcover“</b> für Wohnraumlüftungsgerät WRL-K75 AP Ausführung „Aufputz“, Farbe: weiß, UV-beständig	<b>38,85</b>	<b>46,23</b>



## Smart Home

### Regelung über die kostenfreie Halmburger-Mobile-App für iOS und Android

**Sie können die Lüftungsanlage** über die Multifunktionsfernbedienung bedienen, aber auch zusätzlich über die kostenfreie Halmburger-Mobile-App. Dafür verbinden Sie Ihr Lüftungsgerät über WLAN direkt mit Ihrem Router.

**Die Anbindung der Lüftungsgeräte zum Router**, sowie die Anmeldung in unserer Cloud ist kinderleicht. Und wenn Sie trotzdem Hilfe benötigen, steht Ihnen unser technischer Support gerne mit Rat und Tat zur Seite.

**Für den Fall**, dass sich ein oder mehrere Lüftungsgeräte außerhalb der Reichweite des Routers befinden, können Sie mit bauseitigen Repeatern Abhilfe schaffen.

**Die Sicherheit Ihrer Daten** ist uns sehr wichtig. Deshalb betreiben wir für unsere Mobile-App einen eigenen Server, auf dem keine anderen Dienste und Programme, außer für unsere Wohnraumlüftung, verarbeitet werden. Dieser Server steht in einem professionellen Rechenzentrum in Regensburg/Deutschland.

### Ihre Sicherheit ist uns wichtig!

Deshalb betreiben wir für unsere Mobile-App einen eigenen hochsicheren Server in Deutschland.







## Saubere Luft & passende Filter

### Zwei getrennte Luftwege & leistungsstarke Filter für Hygiene und Wohnkomfort

**Frische Zuluft** und verbrauchte Abluft sind lufttechnisch und damit hygienisch voneinander getrennt. Es findet im Lüftungsgerät keine Vermischung der beiden Luftvolumenströme statt. Auch die Luftströmung findet immer nur in eine Richtung statt, deshalb werden unsere Filter nur von einer Seite mit Staub- und Schmutzpartikeln beaufschlagt. Ein Lösen von Filterverunreinigungen durch Umkehr der Strömungsrichtung, wie es bei vielen Wettbewerbsgeräten der Fall ist, ist ausgeschlossen.

**Unsere Lüftungsgeräte sind standardmäßig** mit zwei Filtern jeweils für Zuluft und Abluft ausgestattet. Der im Abluftbereich sitzende Luftfilter KF5 filtert die Abluft und schützt somit die Gerätetechnik vor Verschmutzung.



Standardmäßig eingebaute Filter der Klasse M5 (DIN 779:2012) bzw. ISO ePM10 65% / ISO ePM2,5 30% (ISO 16890)



**Der im Frischluftbereich sitzende Zuluftfilter** schützt zum einen die Gerätetechnik vor Verschmutzung und hält zusätzlich die Luftqualität in Ihren vier Wänden auf hohem Niveau. Standardmäßig ist auch für die Zuluft ein Luftfilter KF5 eingebaut. Mit wenigen Handgriffen können Sie auch einen Aktivkohlefilter KFA oder einen speziell für Allergiker entwickelten Luftfilter KF7 einsetzen.

**Sie werden vom Lüftungsgerät automatisch** daran erinnert, wenn ein Filterwechsel durchgeführt werden muss. Verwenden Sie zu Ihrer eigenen Sicherheit nur Originalfilter. Unsere Filter sind gesundheitlich unbedenklich und wurden vom DIBT (Deutsches Institut für Bautechnik) geprüft und freigegeben. Auch die Leistungsfähigkeit (Wärmerückgewinnung) des Lüftungsgerätes bleibt dabei erhalten, da die Luftleistung auf unsere Luftfilter ausgelegt ist.

#### Preisliste Ersatzfilter

Typ	Art.-Nr.	Rabattgruppe	Beschreibung	Euro/Einheit zzgl. USt.	Euro/Einheit inkl. USt.
WRL-KF5	8300	1B	<b>Ersatzfilter</b> für Zu- und Abluft, Filterklasse M5 (DIN 779:2012) bzw. ISO ePM10 65% / ISO ePM2,5 30% (ISO 16890), (1Stück)	<b>9,10</b>	<b>10,83</b>
WRL-KF7	8301	1B	<b>Ersatzfilter</b> für Zuluft, Filterklasse F7 (DIN 779:2012) bzw. ISO ePM10 85% / ISO ePM2,5 50% (ISO 16890), (1Stück)	<b>11,70</b>	<b>13,92</b>
WRL-KFA	8310	1B	<b>Ersatzfilter</b> für Zuluft Aktivkohlefilter, Filterklasse G3 (DIN 779:2012) bzw. ISO coarse 50% (ISO 16890), (1Stück)	<b>31,60</b>	<b>37,60</b>





## Zubehör und Ersatzteile

### Preisliste optionales Zubehör und Ersatzteile

Typ	Art.-Nr.	Rabatt- gruppe	Beschreibung	Euro/Einheit zzgl. USt.	Euro/Einheit inkl. USt.
WRL-GS75 (gr)	8424	1A	<b>Lüftungsgitter „Sonderlänge 140 mm“</b> , zum Aufstecken auf das fortluftseitige Lüftungsrohr an der Außenfassade, um ein entfernteres Abtropfen des fortluftseitigen Kondensatanfalls von der Fassade zu gewährleisten. Material aus Kunststoff (ASA), mit umlaufender Abdeckrosette zum Abdecken unschöner Putzausbrüche um das Lüftungsrohr, Farbe: grau matt (ähnlich RAL7035), UV-beständig, schlagregenunempfindlich, einschl. Dichtmaterial und Sicherungsschraube	16,60	19,75
WRL-GS75 (ant)	8426	1A	<b>Lüftungsgitter „Sonderlänge 140 mm“</b> , zum Aufstecken auf das fortluftseitige Lüftungsrohr an der Außenfassade, um ein entfernteres Abtropfen des fortluftseitigen Kondensatanfalls von der Fassade zu gewährleisten. Material aus Kunststoff (ASA), mit umlaufender Abdeckrosette zum Abdecken unschöner Putzausbrüche um das Lüftungsrohr, Farbe: anthrazit matt (ähnlich RAL7016), UV-beständig, schlagregenunempfindlich, einschl. Dichtmaterial und Sicherungsschraube	16,60	19,75
WRL-ETS75 SL	8494	1A	<b>Ersatzteil-Set</b> für Wohnraumlüftungsgerät WRL-K75 SL, bestehend aus Abdeckungen für Filter und Revisionsöffnungen sowie Dichtungen für Rohrstützen und Lüftungsgitter	28,55	33,97
WRL-ETS75 UP/AP	8495	1A	<b>Ersatzteil-Set</b> für Wohnraumlüftungsgerät WRL-K75 UP und WRL-K75 AP, bestehend aus Abdeckungen für Filter und Revisionsöffnungen sowie Dichtungen für Rohrstützen und Lüftungsgitter	41,55	49,44
WRL-UMB75 1.0	8497	1A	<b>Umbauadapter</b> für Wandeinbaukasten von Wohnraumlüftungsgerät WRL-K75 UP Version 1.0 auf Wohnraumlüftungsgerät WRL-K75 UP (Unterputzversion)	61,10	72,71
WRL-UMB90 1.0	8496	1A	<b>Umbauadapter</b> für Wandeinbaukasten von Wohnraumlüftungsgerät WRL-K90 UP Version 1.0 auf Wohnraumlüftungsgerät WRL-K75 UP (Unterputzversion)	111,40	132,57

## Kaufen Sie direkt beim Hersteller

**Günstig in der Anschaffung,  
klein im Verbrauch**

**Direkt ist schneller und günstiger:** Wir vertreiben direkt an den Fachhandwerker – ohne Umwege. So profitieren Sie von professioneller Beratung und günstigen Preisen.

**Neben den günstigen** Anschaffungs- und Montagekosten verdienen die Verbrauchskosten der Halmburger Wohnraumlüftungen eine besondere Erwähnung. Ausgehend von einem Dauerbetrieb (365 Tage pro Jahr – 24 Stunden pro Tag), einer Luftleistung von 10 m<sup>3</sup>/h (raumgrößenabhängig) und einem Strompreis von 0,35 Euro/kWh betragen die Stromkosten ca. 11,65 Euro pro Gerät pro Jahr (Strompreis abhängig vom Energieversorger).

**Auch bei den Zu- und Abluftfiltern**, welche ein- bis zweimal im Jahr zu wechseln sind, haben wir auf preiswerte Filter geachtet.

\* bei aktuellen Strompreisen Stand 10/2023 für ein Lüftungsgerät WRL-K75

ca.

**11,65 €**

Stromkosten pro  
Gerät pro Jahr\*



BjörnKindler



# Lüftungsanlagen, Feuerstätten & Sicherheitshinweise

**Werden Lüftungsanlagen** (raumlufttechnische Anlagen) in Verbindung mit raumluftabhängigen Feuerstätten betrieben (z.B. Kachelofen), ist eine Sicherheitseinrichtung in Form einer Unterdrucküberwachung (z.B. Luftdruckwächter) erforderlich (§4 FeuVo – Feuerungsverordnung)! Die elektrische Zuleitung der Lüftungsgeräte muss in diesem Fall über die Sicherheitseinrichtung geführt werden. Diese Sicherheitseinrichtung muss im Fall eines Unterdrucks die Lüftungsgeräte abschalten können.

**Bitte setzen Sie sich bereits** in der Planungsphase (spätestens vor der Installation) der Lüftungsanlage mit Ihrem Schornsteinfeger in Verbindung.

**Die dezentralen Lüftungsgeräte** mit Wärmerückgewinnung zur kontrollierten Be- und Entlüftung einer Wohnung oder vergleichbaren Nutzungseinheit dürfen nicht installiert werden, wenn in der Nutzungseinheit raumluftabhängige Feuerstätten an mehrfach belegte Abgasanlagen angeschlossen sind.

**Für den bestimmungsgemäßen** Betrieb der mit dezentralen Lüftungsgeräten errichteten Lüftungsanlagen müssen eventuell vorhandene Verbrennungsluftleitungen sowie Abgasanlagen von ungenutzten raumluftabhängigen Feuerstätten absperrrbar sein. Bei Abgasanlagen von Feuerstätten für feste Brennstoffe darf die Absperrvorrichtung nur von Hand bedient werden können. Die Stellung der Absperrvorrichtung muss an der Einstellung des Bedienungsriffes erkennbar sein. Dies gilt als erfüllt, wenn eine Absperrvorrichtung gegen Ruß (Rußabsperrer) verwendet wird.

**Für den ordnungsgemäßen Betrieb** der dezentralen Wohnraumlüftungsanlage müssen vorhandene Verbrennungsluftleitungen sowie Abgasanlagen von Festbrennstofffeuerstätten absperrrbar sein.

**Der Elektroanschluss** sowie sämtliche Elektroarbeiten dürfen nur durch einen Elektrofachmann erfolgen. Es sind dabei die geltenden VDE- und EVU-Vorschriften zu beachten. Ein besonderer Hinweis gilt auf den elektrisch korrekten Anschluss des im Bedarfsfall erforderlichen Luftdruckwächters.

**Die generellen und landesrechtlichen** brandschutz-technischen Installationsvorschriften sind zu beachten! Das Queren von Brandabschnitten ist nicht zulässig.



## Vorteile

### Bis zu 94% Wärmerückgewinnung

und bis zu Energieeffizienzklasse A (SEV-Klasse) – dank unseres hocheffizienten Kreuzgegenstrom-Wärmetauschers sparen Sie wertvolle Energie und Heizkosten.

### Eines der leisesten Lüftungsgeräte am Markt

Durch den Einsatz unserer großvolumigen Radialventilatoren sind unsere Lüftungsgeräte sehr leise und dadurch auch in Schlafräumen einsetzbar. Auch unsere Schalldämmwerte können sich sehen lassen, damit störende Geräusche draußen bleiben.

### Zuverlässig & langlebig

Unsere Wohnraumlüftungen werden selbstverständlich in Deutschland produziert. Eine hochwertige Verarbeitung ist bei uns Standard. Deshalb erhalten Sie auf unsere Lüftungssysteme 5 Jahre Garantie\*.

### Einfacher Einbau

Keine Rohre und Kanäle, kein Einmessen erforderlich.

### Für den Neubau & zum Nachrüsten

Der für die Unterputzmontage erforderliche Wandeinbaukasten macht vor allem die Installation in der Rohbauphase besonders einfach. Er ist aber auch in der Sanierung eine optimale Nachrüstlösung.

### Sommerlüftung

Mit dieser serienmäßigen Funktion können Sie im Sommer die nächtliche Kühle hereinflüchten.

### Bedienung & Software-Updates

Die Bedienung erfolgt über die serienmäßige Multifunktionsfernbedienung und die kostenfreie Mobile-App – über die Multifunktionsfernbedienung werden auch Softwareaktualisierungen vorgenommen (WLAN-Anbindung zu Ihrem Router erforderlich).

Kostenfreie Beratung, Planung und Berechnung	✓
Effiziente Regelung	✓
Geringer Energieverbrauch	✓
Mit Feuchtesteuerung (optional)	✓
Hohe Wärmedämmung	✓
Schimmel vermeiden	✓
Konstantbetrieb – kein Wechselbetrieb	✓
TOP Preis-Leistungsverhältnis	✓
Hohe Winddrucksicherheit	✓
Dezente und funktionale Lüftungsgitter	✓
Elektromogarm (geprüft)	✓
Hygienisch getrennte Luftwege	✓
Auch für Küche, Bad und WC zugelassen	✓
Leicht zu bedienen, leicht zu reinigen	✓
Betriebsstundenzähler serienmäßig integriert	✓

Alle Details

...und viele weitere Informationen finden Sie auf unserer Website unter

[www.halmburger.eu](http://www.halmburger.eu)



\* Die Garantiebedingungen finden Sie auf der vorletzten Seite.

# Technische Daten

Typ/Abmessungen der Geräteabdeckungen (HxBxT)	WRL-K75 SlimLine: 623 x 347 x 23 mm WRL-K75 Unterputz: 623 x 347 x 85 mm WRL-K75 Aufputz: 623 x 347 x 207 mm
Farben	Lüftungsgerät: weiß (Soft- und Hardcover) Lüftungsgitter: grau oder anthrazit Multifunktionsfernbedienung: weiß
Luftleistungen der Lüftungsstufen	10 – 12 – 15 – 20 – 30 – 45 m <sup>3</sup> /h, Intensivlüftung 60 m <sup>3</sup> /h
Wärmebereitstellungsgrad bei obigen Lüftungsstufen	94,1 – 92,4 – 88,0 – 84,5 – 79,9 – 75,0 – 72,4% nach DIN EN 13141-8 bei 7°C – zuluftseitiges Temperaturverhältnis
Leistungsaufnahme bei obigen Lüftungsstufen	3,8 – 3,9 – 4,4 – 5,1 – 7,9 – 14,7 – 26,9 W nach DIN EN 13141-8 bei 7°C (bei Filter KF5/KF5)
Leistungsaufnahme pro m <sup>3</sup> /h	0,31 W/(m <sup>3</sup> /h), bei Referenzvolumenstrom
Leistungsaufnahme im Standby-Betrieb (AUS)	0,92 W
Leistungsaufnahme interner Frostschutz	0,90 W
Betriebsspannung/Frequenz	230 V AC, 50 Hz
Schalldruckpegel in 1 m Entfernung bei obigen Lüftungsstufen gemessen nach DIN EN ISO 11203	20,6 – 22,3 – 23,6 – 27,9 – 35,7 – 41,1 – 47,2 dB(A) (WRL-K75 SL mit Filter KF5/KF5)
Schalldruckpegel in 3 m Entfernung bei obigen Lüftungsstufen gemessen nach DIN EN ISO 11203	12,9 – 14,5 – 15,9 – 20,1 – 27,9 – 33,4 – 39,4 dB(A) (WRL-K75 SL mit Filter KF5/KF5)
Schalleistungspegel L <sub>WA</sub> bei obigen Lüftungsstufen	31,3 – 33,0 – 34,3 – 38,6 – 46,4 – 51,8 – 57,9 dB (WRL-K75 SL mit Filter KF5/KF5)
Schalleistungspegel L <sub>WA</sub> bei Referenzvolumenstrom	51,8 dB (WRL-K75 SL mit Filter KF5/KF5)
Bewertete Normschallpegeldifferenz D <sub>n,e,w</sub>	48 dB (Luftklappen geöffnet), bzw. 53 dB (Luftklappen geschlossen)
Energieeffizienzklasse (SEV-Klasse)/ spez. Energieverbrauch in kWh/(m <sup>2</sup> ·a) (SEV-Mittel) mit Temperatur- und Feuchtesensor**	WRL-K75 mit Filter: KF5/KF5: A -35,3 – KF5/KF7: A -34,8 – KF5/KFA: A -35,0
Energieeffizienzklasse (SEV-Klasse)/ spez. Energieverbrauch in kWh/(m <sup>2</sup> ·a) (SEV-Mittel) ohne Temperatur- und Feuchtesensor**	WRL-K75 mit Filter: KF5/KF5: B -26,1 – KF5/KF7: C -24,8 – KF5/KFA: C -25,2
Filter Zu-/Abluft (Standard – KF5)	M5 (DIN 779:2012) bzw. ISO ePM10 65% / ISO ePM2,5 30% (ISO 16890)
Filter Zuluft (optional – KF7/KFA)*	F7 (DIN 779:2012) bzw. ISO ePM10 85% / ISO ePM2,5 50% (ISO 16890) oder Aktivkohlefilter G3 (DIN 779:2012) bzw. ISO coarse 50% (ISO 16890)
Schutzart	IP24 (Montage: Herstellerseitig bis max. in elektrischen Schutzbereich II zulässig)
Schutzklasse	I
Absicherung	B16 A
FI-Schutzschaltung	30 mA
Baustoffklasse	B2
Außen- und Fortluftrohre	DN 75, Länge 600 mm (längere Rohre auf Anfrage)
Zu- und Abluftventilatoren	EC-Radialventilator 24 V DC, einseitig saugend
Zuleitung	NYM 3G1,5 mm <sup>2</sup> (Festanschluss)
Wärmeüberträger	Kreuz-Gegenstrom-Wärmetauscher
Serienmäßige Funktion	Filterwechselanzeige, Frostschutzanzeige, Frostschutzüberwachung, permanente Funktionsüberwachung mit Störmeldeanzeige, automatische Kondensatentleerung, Betriebsstundenzähler, automatische Luftklappensteuerung, Timerfunktion für Sommerlüftung, Abluftlüftung & Intensivlüftung, Zeitsteuerung (Wochenprogramm), kostenfreie Halmberger-Mobile-App für iOS und Android
Optionale Funktion	Feuchteregelung über integrierten Temperatur- und Feuchtesensor

\* Optional verwendete Zuluftfilter müssen in der Multifunktionsfernbedienung eingestellt werden.

Unterstrichene Werte beziehen sich auf den unkorrigierten Referenzvolumenstrom nach DIN EN 13141-8  
Filterangaben nach DIN 779:2012 und ISO 16890

\*\* Produktdatenblätter gemäß Ökodesign-Verordnung (EU) 1254/2014 (Energieverbrauchskennzeichnung) und Energielabels finden Sie auf unserer Website unter [www.halmburger.eu](http://www.halmburger.eu)

 Werden Lüftungsanlagen in Verbindung mit raumluftabhängigen Feuerstätten betrieben (z.B. Kachelöfen), ist eine Sicherheitseinrichtung in Form einer Unterdrucküberwachung (z.B. Luftdruckwächter) erforderlich (Feuerungsverordnung – FeuVo)! Bitte setzen Sie sich vor der Montage der Lüftungsanlage mit Ihrem Schornsteinfeger in Verbindung. Vorschriften bezüglich raumluftabhängiger Feuerstätten an mehrfach belegten Abgasanlagen sowie die Verwendung von Absperrvorrichtungen finden Sie auf den vorigen Seiten oder rufen Sie uns einfach an, wir beraten Sie gerne.



Die Garantiebedingungen finden Sie auf der vorletzten Seite.



Downloads auf unserer Website [www.halmburger.eu](http://www.halmburger.eu)

- ✓ Montageanleitungen
- ✓ Bedienungsanleitungen
- ✓ Leistungsbeschreibungen
- ✓ Zertifikate
- ✓ Prüfberichte
- ✓ Garantiebedingungen





Über  
uns

Temperaturregler  
Stellantriebe

Design-  
Glasrahmen

Wohnraum-  
lüftung

Fußboden- &  
Fliesenheizung

Marmorheizung/  
Natursteinheizung

Elektro-  
heizkörper

Dachinnen- &  
Rohrreglerheizung

Freiflächenheizung  
Treppenheizung

Steuerverteilungen

Allgemeines

# Elektrische Fußboden- & Fliesenheizungen

Kostenfreie Planung & Berechnung

Geringe Aufbauhöhe & einfache Montage

Maßanfertigungen in 230 V & Niedervolt

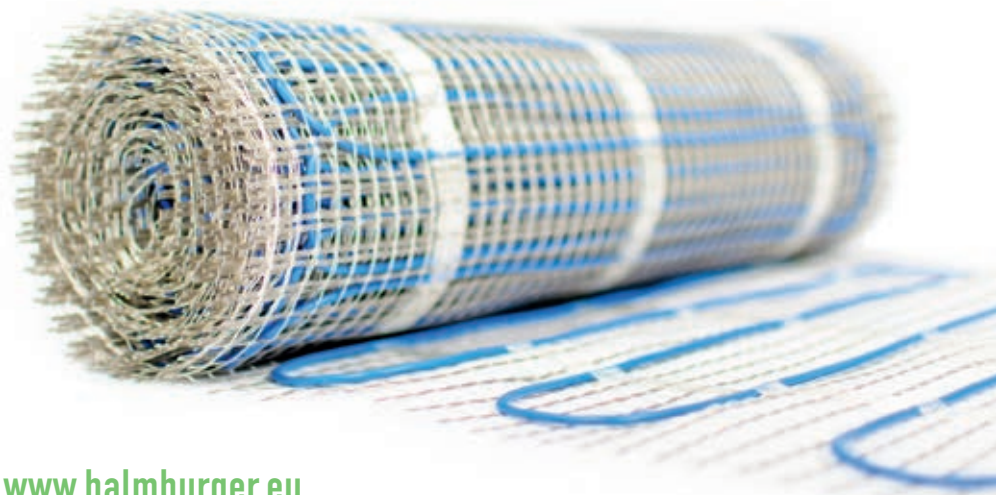

[www.halmburger.eu](http://www.halmburger.eu)

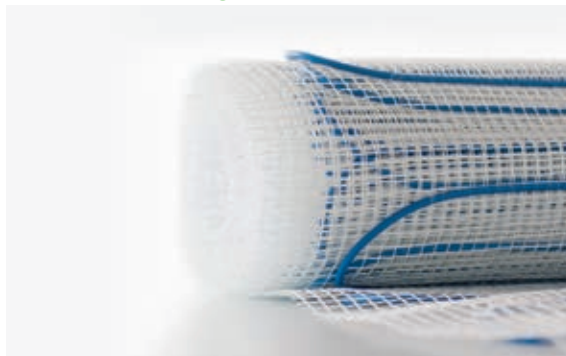

Halmburger Händler-Shop:  
[shop.halmburger.eu](http://shop.halmburger.eu)



# Fliesenheizung Twin/ Dünnbettheizung Twin

- ✓ Verlegung in Fliesenkleber oder Ausgleichsmasse
- ✓ Maßanfertigungen siehe **Seite 86**
- ✓ Details zum Bodenaufbau auf Anfrage
- ✓ Weitere Heizleistungen als Maßanfertigung siehe **Seite 86**
- ✓ Wärmedämmung im Fußboden erforderlich
- ✓ VDE-Zulassung, ErP-Konform gemäß Produktinformation
- ✓ Elektrosmogarm (geprüft), Prüfergebnisse auf Anfrage

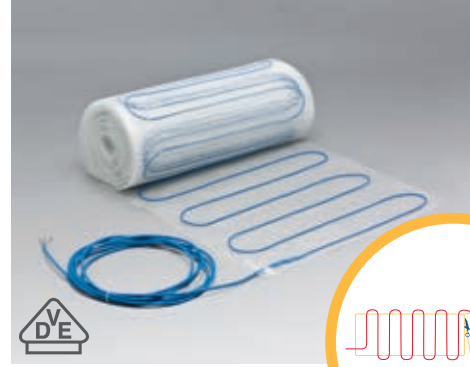

**10 Jahre  
Garantie\***  
Made in Germany



Einschneiden  
& Umklappen

Meist-  
verkauft

Fliesenheizung Twin **selbstklebend** 160 W/m<sup>2</sup>

Fliesenheizung Twin **selbstklebend** 125 W/m<sup>2</sup>

Abmessungen	Typ	Art.-Nr.	Rabatt- gruppe	Leistung	Euro/Stück zzgl. USt.	Euro/Stück inkl. USt.	Typ	Art.-Nr.	Rabatt- gruppe	Leistung	Euro/Stück zzgl. USt.	Euro/Stück inkl. USt.
0,50 x 1,00 m	TVMT-K 16501	6001	2B	80 W	<b>94,75</b>	<b>112,75</b>	TVMT-K 12501	6301	2B	63 W	<b>88,60</b>	<b>105,43</b>
0,50 x 1,50 m	TVMT-K 16515	6000	2B	120 W	<b>107,35</b>	<b>127,75</b>	TVMT-K 12515	6300	2B	94 W	<b>99,95</b>	<b>118,94</b>
0,50 x 2,00 m	TVMT-K 16502	6002	2B	160 W	<b>114,35</b>	<b>136,08</b>	TVMT-K 12502	6302	2B	125 W	<b>106,25</b>	<b>126,44</b>
0,50 x 3,00 m	TVMT-K 16503	6003	2B	240 W	<b>133,70</b>	<b>159,10</b>	TVMT-K 12503	6303	2B	188 W	<b>129,95</b>	<b>154,64</b>
0,50 x 4,00 m	TVMT-K 16504	6004	2B	320 W	<b>172,10</b>	<b>204,80</b>	TVMT-K 12504	6304	2B	250 W	<b>156,45</b>	<b>186,18</b>
0,50 x 5,00 m	TVMT-K 16505	6005	2B	400 W	<b>211,55</b>	<b>251,74</b>	TVMT-K 12505	6305	2B	313 W	<b>185,80</b>	<b>221,10</b>
0,50 x 6,00 m	TVMT-K 16506	6006	2B	480 W	<b>243,55</b>	<b>289,82</b>	TVMT-K 12506	6306	2B	375 W	<b>222,85</b>	<b>265,19</b>
0,50 x 7,00 m	TVMT-K 16507	6007	2B	560 W	<b>257,85</b>	<b>306,84</b>	TVMT-K 12507	6307	2B	438 W	<b>236,00</b>	<b>280,84</b>
0,50 x 8,00 m	TVMT-K 16508	6008	2B	640 W	<b>297,50</b>	<b>354,03</b>	TVMT-K 12508	6308	2B	500 W	<b>250,95</b>	<b>298,63</b>
0,50 x 9,00 m	TVMT-K 16509	6009	2B	720 W	<b>335,20</b>	<b>398,89</b>	TVMT-K 12509	6309	2B	563 W	<b>279,80</b>	<b>332,96</b>
0,50 x 10,00 m	TVMT-K 16510	6010	2B	800 W	<b>372,70</b>	<b>443,51</b>	TVMT-K 12510	6310	2B	625 W	<b>306,15</b>	<b>364,32</b>
0,50 x 12,00 m	TVMT-K 16512	6012	2B	960 W	<b>412,70</b>	<b>491,11</b>	TVMT-K 12512	6312	2B	750 W	<b>368,90</b>	<b>438,99</b>
0,50 x 14,00 m	TVMT-K 16514	6014	2B	1120 W	<b>447,95</b>	<b>533,06</b>	TVMT-K 12514	6314	2B	875 W	<b>395,30</b>	<b>470,41</b>
0,50 x 16,00 m	TVMT-K 16516	6016	2B	1280 W	<b>526,85</b>	<b>626,95</b>	TVMT-K 12516	6316	2B	1000 W	<b>445,35</b>	<b>529,97</b>
0,50 x 18,00 m	TVMT-K 16518	6018	2B	1440 W	<b>550,80</b>	<b>655,45</b>	TVMT-K 12518	6318	2B	1125 W	<b>501,70</b>	<b>597,02</b>
0,50 x 20,00 m	TVMT-K 16520	6020	2B	1600 W	<b>648,45</b>	<b>771,66</b>	TVMT-K 12520	6320	2B	1250 W	<b>614,60</b>	<b>731,37</b>
0,50 x 24,00 m	TVMT-K 16524	6024	2B	1920 W	<b>743,75</b>	<b>885,06</b>	TVMT-K 12524	6324	2B	1500 W	<b>672,35</b>	<b>800,10</b>
0,50 x 30,00 m							TVMT-K 12530	6330	2B	1875 W	<b>826,40</b>	<b>983,42</b>
0,40 x 2,50 m	TVMT-K 16425	6081	2B	160 W	<b>114,35</b>	<b>136,08</b>	TVMT-K 12425	6381	2B	125 W	<b>106,25</b>	<b>126,44</b>
0,40 x 5,00 m	TVMT-K 16450	6082	2B	320 W	<b>172,10</b>	<b>204,80</b>	TVMT-K 12450	6382	2B	250 W	<b>156,45</b>	<b>186,18</b>
0,40 x 7,50 m	TVMT-K 16475	6083	2B	480 W	<b>243,55</b>	<b>289,82</b>	TVMT-K 12475	6383	2B	375 W	<b>222,85</b>	<b>265,19</b>
0,40 x 10,00 m	TVMT-K 16410	6084	2B	640 W	<b>297,50</b>	<b>354,03</b>	TVMT-K 12410	6384	2B	500 W	<b>250,95</b>	<b>298,63</b>

## Passende Temperaturregler



**EFS** Fußboden-  
heizungsregler  
Unterputz „Standard“  
ohne Uhr und  
**AH 2010** Fühlerhülse



**EFD** Fußboden-  
heizungsregler Unterputz  
„Standard“ ohne Uhr mit  
beleuchtetem Display und  
**AH 2010** Fühlerhülse



**EFK** Fußbodenheizungsregler  
Unterputz „Komfort“ mit  
Digitaluhr für Nachtabsenkung  
und beleuchtetem Display und  
**AH 2010** Fühlerhülse

Details, Preise und weitere Temperaturregler für Ihr Schalterprogramm finden Sie ab Seite 92.

\* Die Garantiebedingungen finden Sie auf der vorletzten Seite.

Über  
uns

Temperaturregler  
Stellantriebe

Design-  
Glasrahmen

Wohnraum-  
lüftung

Fußboden- &  
Fliesenheizung

Marmorheizung/  
Natursteinheizung

Elektro-  
heizkörper

Dachrinnen- &  
Rohrheiztheizung

Freiflächenheizung  
Treppenheizung

Steuerverteiler

Allgemeines





## Technische Daten

Leistung (Matte):	125 / 160 W/m <sup>2</sup>
Leistung (Leiter):	8 – 12 W/m
Mattenbreite:	0,40 / 0,50 m
Abmessung (Leiter):	ø ca. 3,2 mm
Biegeradius:	mind. 25 mm
Anschlussleitung:	5,00 m
Prüfspannung:	2.500 – 4.000 V
Spannung:	230 V AC
Schutzart:	IPX7
Schutzmaßnahme:	FI-Schutzschaltung mit 30 mA
Absicherung:	10 A (B-Charakteristik)
Nenngrenztemperatur:	+ 90°C
Mindestverarbeitestemp.:	+ 5°C
Trägermaterial:	Glasgittergewebe

	Fliesen- heizung Twin selbstklebend	Fliesen- heizung Twin
Nur eine Anschlussleitung:	✓	✓
Für Neubau und Altbau:	✓	✓
Für nasse Räume zugelassen:	✓	✓
Einschneiden & Umklappen:	✓	✓
VDE-Zulassung:	✓	✓
ErP-Konform:**	✓	✓
Elektromogarm (geprüft):***	✓	✓
Selbstklebend:	✓	✗

\*\* Produktanforderungen gemäß Ökodesign-Richtlinie finden Sie in der Produktinformation auf [www.halmburger.eu](http://www.halmburger.eu)

\*\*\* Prüfergebnisse auf Anfrage

Wärmedämmungen und Entkopplungsmatten finden Sie ab Seite 104.

### Fliesenheizung Twin 160 W/m<sup>2</sup>

### Fliesenheizung Twin 125 W/m<sup>2</sup>

Abmessungen	Typ	Art.-Nr.	Rabatt- gruppe	Leistung	Euro/Stück zzgl. USt.	Euro/Stück inkl. USt.	Typ	Art.-Nr.	Rabatt- gruppe	Leistung	Euro/Stück zzgl. USt.	Euro/Stück inkl. USt.
0,50 x 1,00 m	TVMT 16501	6201	2A	80 W	<b>94,75</b>	<b>112,75</b>	TVMT 12501	6101	2A	63 W	<b>88,60</b>	<b>105,43</b>
0,50 x 1,50 m	TVMT 16515	6200	2A	120 W	<b>107,35</b>	<b>127,75</b>	TVMT 12515	6100	2A	94 W	<b>99,95</b>	<b>118,94</b>
0,50 x 2,00 m	TVMT 16502	6202	2A	160 W	<b>114,35</b>	<b>136,08</b>	TVMT 12502	6102	2A	125 W	<b>106,25</b>	<b>126,44</b>
0,50 x 3,00 m	TVMT 16503	6203	2A	240 W	<b>133,70</b>	<b>159,10</b>	TVMT 12503	6103	2A	188 W	<b>129,95</b>	<b>154,64</b>
0,50 x 4,00 m	TVMT 16504	6204	2A	320 W	<b>172,10</b>	<b>204,80</b>	TVMT 12504	6104	2A	250 W	<b>156,45</b>	<b>186,18</b>
0,50 x 5,00 m	TVMT 16505	6205	2A	400 W	<b>211,55</b>	<b>251,74</b>	TVMT 12505	6105	2A	313 W	<b>185,80</b>	<b>221,10</b>
0,50 x 6,00 m	TVMT 16506	6206	2A	480 W	<b>243,55</b>	<b>289,82</b>	TVMT 12506	6106	2A	375 W	<b>222,85</b>	<b>265,19</b>
0,50 x 7,00 m	TVMT 16507	6207	2A	560 W	<b>257,85</b>	<b>306,84</b>	TVMT 12507	6107	2A	438 W	<b>236,00</b>	<b>280,84</b>
0,50 x 8,00 m	TVMT 16508	6208	2A	640 W	<b>297,50</b>	<b>354,03</b>	TVMT 12508	6108	2A	500 W	<b>250,95</b>	<b>298,63</b>
0,50 x 9,00 m	TVMT 16509	6209	2A	720 W	<b>335,20</b>	<b>398,89</b>	TVMT 12509	6109	2A	563 W	<b>279,80</b>	<b>332,96</b>
0,50 x 10,00 m	TVMT 16510	6210	2A	800 W	<b>372,70</b>	<b>443,51</b>	TVMT 12510	6110	2A	625 W	<b>306,15</b>	<b>364,32</b>
0,50 x 12,00 m	TVMT 16512	6212	2A	960 W	<b>412,70</b>	<b>491,11</b>	TVMT 12512	6112	2A	750 W	<b>368,90</b>	<b>438,99</b>
0,50 x 14,00 m	TVMT 16514	6214	2A	1120 W	<b>447,95</b>	<b>533,06</b>	TVMT 12514	6114	2A	875 W	<b>395,30</b>	<b>470,41</b>
0,50 x 16,00 m	TVMT 16516	6216	2A	1280 W	<b>526,85</b>	<b>626,95</b>	TVMT 12516	6116	2A	1000 W	<b>445,35</b>	<b>529,97</b>
0,50 x 18,00 m	TVMT 16518	6218	2A	1440 W	<b>550,80</b>	<b>655,45</b>	TVMT 12518	6118	2A	1125 W	<b>501,70</b>	<b>597,02</b>
0,50 x 20,00 m	TVMT 16520	6220	2A	1600 W	<b>648,45</b>	<b>771,66</b>	TVMT 12520	6120	2A	1250 W	<b>614,60</b>	<b>731,37</b>
0,50 x 24,00 m	TVMT 16524	6224	2A	1920 W	<b>743,75</b>	<b>885,06</b>	TVMT 12524	6124	2A	1500 W	<b>672,35</b>	<b>800,10</b>
0,50 x 30,00 m							TVMT 12530	6130	2A	1875 W	<b>826,40</b>	<b>983,42</b>
0,40 x 2,50 m	TVMT 16425	6281	2A	160 W	<b>114,35</b>	<b>136,08</b>	TVMT 12425	6181	2A	125 W	<b>106,25</b>	<b>126,44</b>
0,40 x 5,00 m	TVMT 16450	6282	2A	320 W	<b>172,10</b>	<b>204,80</b>	TVMT 12450	6182	2A	250 W	<b>156,45</b>	<b>186,18</b>
0,40 x 7,50 m	TVMT 16475	6283	2A	480 W	<b>243,55</b>	<b>289,82</b>	TVMT 12475	6183	2A	375 W	<b>222,85</b>	<b>265,19</b>
0,40 x 10,00 m	TVMT 16410	6284	2A	640 W	<b>297,50</b>	<b>354,03</b>	TVMT 12410	6184	2A	500 W	<b>250,95</b>	<b>298,63</b>

### Heizleitung, Verlängerungen von Anschlussleitungen, Reparatursets

Typ	Art.-Nr.	Rabatt- gruppe	Beschreibung	Euro/Einheit zzgl. USt.	Euro/Einheit inkl. USt.
TVTWS	6199	3K	<b>Heizleitung Fliesenheizung</b> , versch. Widerstandswerte von 0,16...800,08 Ohm/m, 230 V	<b>3,05</b>	<b>3,63</b>
TVTWS-KO	2662	2H	<b>Konfektionierung je Heizleitung</b> , ohne Anschlussleitung	<b>29,00</b>	<b>34,51</b>
TVTWL	2947	2A	<b>Anschlussleitung</b> für Fliesenheizung 1,00 mm <sup>2</sup> , je m	<b>2,75</b>	<b>3,27</b>
TVTWL-H	2948	2A	<b>Anschlussleitung halogenfrei</b> für Fliesenheizung 1,00 mm <sup>2</sup> , je m	<b>4,45</b>	<b>5,30</b>
TVTWS	2659	2U	<b>Anschluss-, Endabschluss- und Reparaturset</b>	<b>14,45</b>	<b>17,20</b>
TVTWL	2661	2K	<b>Verlängerung der Anschlussleitung</b> von Fliesenheizungen TVMT	<b>20,05</b>	<b>23,86</b>



# Fußbodenheizung/ Estrichheizung Twin

- ✓ Verlegung im Estrich oder Mörtelbett
- ✓ Details zum Bodenaufbau auf Anfrage
- ✓ Weitere Heizleistungen kurzfristig lieferbar
- ✓ mit Schutzgeflecht und zusätzlichem äußerst robusten Außenmantel
- ✓ Berechnungsbreite: 50 cm, Lieferbreite: 43 – 46 cm
- ✓ VDE-Zulassung, ErP-Konform gemäß Produktinformation
- ✓ Elektrosmogarm (geprüft), Prüfergebnisse auf Anfrage



Einschneiden & Umklappen

## Estrichheizung Twin 150 W/m<sup>2</sup>

Abmessungen	Typ	Art.-Nr.	Rabatt- gruppe	Leistung	Euro/Stück zzgl. USt.	Euro/Stück inkl. USt.
0,50 x 2,00 m	EVTW 15502	4102	2D	150 W	<b>79,25</b>	<b>94,31</b>
0,50 x 3,00 m	EVTW 15503	4103	2D	225 W	<b>97,10</b>	<b>115,55</b>
0,50 x 4,00 m	EVTW 15504	4104	2D	300 W	<b>127,55</b>	<b>151,78</b>
0,50 x 5,00 m	EVTW 15505	4105	2D	375 W	<b>144,55</b>	<b>172,01</b>
0,50 x 6,00 m	EVTW 15506	4106	2D	450 W	<b>156,15</b>	<b>185,82</b>
0,50 x 7,00 m	EVTW 15507	4107	2D	525 W	<b>175,70</b>	<b>209,08</b>
0,50 x 8,00 m	EVTW 15508	4108	2D	600 W	<b>192,25</b>	<b>228,78</b>
0,50 x 9,00 m	EVTW 15509	4109	2D	675 W	<b>211,80</b>	<b>252,04</b>
0,50 x 10,00 m	EVTW 15510	4110	2D	750 W	<b>234,55</b>	<b>279,11</b>
0,50 x 12,00 m	EVTW 15512	4112	2D	900 W	<b>273,95</b>	<b>326,00</b>
0,50 x 14,00 m	EVTW 15514	4114	2D	1050 W	<b>330,95</b>	<b>393,83</b>
0,50 x 16,00 m	EVTW 15516	4116	2D	1200 W	<b>372,70</b>	<b>443,51</b>
0,50 x 18,00 m	EVTW 15518	4118	2D	1350 W	<b>419,60</b>	<b>499,32</b>
0,50 x 20,00 m	EVTW 15520	4120	2D	1500 W	<b>466,25</b>	<b>554,84</b>
0,50 x 24,00 m	EVTW 15524	4124	2D	1800 W	<b>560,20</b>	<b>666,64</b>
0,50 x 30,00 m	EVTW 15530	4130	2D	2250 W	<b>641,10</b>	<b>762,91</b>
0,40 x 2,50 m	EVTW 15425	4181	2D	150 W	<b>79,25</b>	<b>94,31</b>
0,40 x 5,00 m	EVTW 15450	4182	2D	300 W	<b>127,55</b>	<b>151,78</b>
0,40 x 7,50 m	EVTW 15475	4183	2D	450 W	<b>156,15</b>	<b>185,82</b>
0,40 x 10,00 m	EVTW 15410	4184	2D	600 W	<b>192,25</b>	<b>228,78</b>

## Passende Temperaturregler



EFS Fußbodenheizungsregler Unterputz „Standard“ ohne Uhr und **AH 2010** Fühlerhülse



EFD Fußbodenheizungsregler Unterputz „Standard“ ohne Uhr mit beleuchtetem Display und **AH 2010** Fühlerhülse



EFK Fußbodenheizungsregler Unterputz „Komfort“ mit Digitaluhr für Nachtabsenkung und beleuchtetem Display und **AH 2010** Fühlerhülse

Details, Preise und weitere Temperaturregler für Ihr Schalterprogramm finden Sie ab Seite 92.



\* Die Garantiebedingungen finden Sie auf der vorletzten Seite.

Über uns  
Temperaturregler Stellantriebe  
Design- Glasrahmen  
Wohnraum- Lüftung  
Fußboden- & Fliesenheizung  
Marmorheizung/ Natursteinheizung  
Elektro- heizkörper  
Dachrinnen- & Rohrregletheizung  
Freiflächenheizung Treppenheizung  
Steuerverteilungen  
Allgemeines



## Technische Daten

Leistung (Matte):	100 / 150 / 200 W/m <sup>2</sup>
Leistung (Leiter):	10 – 20 W/m
Mattenbreite:	0,40 / 0,50 m
Abmessung (Leiter):	ø ca. 7,3 mm
Biegeradius:	mind. 40 mm
Anschlussleitung:	4,00 m
Prüfspannung:	2.500 – 4.000 V
Spannung:	230 V AC
Schutzart:	IPX7
Schutzmaßnahme:	FI-Schutzschaltung mit 30 mA
Absicherung:	10 A (B-Charakteristik)
Nenngrenztemperatur:	+ 90°C
Mindestverarbeitungstemp.:	+ 5°C
Trägermaterial:	Glasgittergewebe

Nur eine Anschlussleitung:	✓
Für Neubau und Altbau:	✓
Für nasse Räume zugelassen:	✓
Einschneiden & Umklappen:	✓
VDE-Zulassung:	✓
ErP-Konform:**	✓
Elektromogarm (geprüft):***	✓

\*\* Produktanforderungen gemäß Ökodesign-Richtlinie finden Sie in der Produktinformation auf [www.halmburger.eu](http://www.halmburger.eu)

\*\*\* Prüfergebnisse auf Anfrage

### Estrichheizung Twin 100 W/m<sup>2</sup>

### Estrichheizung Twin 200 W/m<sup>2</sup>

Abmessungen	Typ	Art.-Nr.	Rabatt- gruppe	Leistung	Euro/Stück zzgl. USt.	Euro/Stück inkl. USt.	Typ	Art.-Nr.	Rabatt- gruppe	Leistung	Euro/Stück zzgl. USt.	Euro/Stück inkl. USt.
0,50 x 2,00 m	EVTW 10502	5802	2E	100 W	<b>87,40</b>	<b>104,01</b>	EVTW 20502	4202	2E	200 W	<b>99,60</b>	<b>118,52</b>
0,50 x 3,00 m	EVTW 10503	5803	2E	150 W	<b>108,00</b>	<b>128,52</b>	EVTW 20503	4203	2E	300 W	<b>124,10</b>	<b>147,68</b>
0,50 x 4,00 m	EVTW 10504	5804	2E	200 W	<b>115,50</b>	<b>137,45</b>	EVTW 20504	4204	2E	400 W	<b>139,25</b>	<b>165,71</b>
0,50 x 5,00 m	EVTW 10505	5805	2E	250 W	<b>145,30</b>	<b>172,91</b>	EVTW 20505	4205	2E	500 W	<b>145,30</b>	<b>172,91</b>
0,50 x 6,00 m	EVTW 10506	5806	2E	300 W	<b>147,75</b>	<b>175,82</b>	EVTW 20506	4206	2E	600 W	<b>160,00</b>	<b>190,40</b>
0,50 x 7,00 m	EVTW 10507	5807	2E	350 W	<b>164,75</b>	<b>196,05</b>	EVTW 20507	4207	2E	700 W	<b>186,10</b>	<b>221,46</b>
0,50 x 8,00 m	EVTW 10508	5808	2E	400 W	<b>188,70</b>	<b>224,55</b>	EVTW 20508	4208	2E	800 W	<b>217,35</b>	<b>258,65</b>
0,50 x 9,00 m	EVTW 10509	5809	2E	450 W	<b>211,20</b>	<b>251,33</b>	EVTW 20509	4209	2E	900 W	<b>258,75</b>	<b>307,91</b>
0,50 x 10,00 m	EVTW 10510	5810	2E	500 W	<b>229,45</b>	<b>273,05</b>	EVTW 20510	4210	2E	1000 W	<b>266,95</b>	<b>317,67</b>
0,50 x 12,00 m	EVTW 10512	5812	2E	600 W	<b>255,00</b>	<b>303,45</b>	EVTW 20512	4212	2E	1200 W	<b>305,55</b>	<b>363,60</b>
0,50 x 14,00 m	EVTW 10514	5814	2E	700 W	<b>296,55</b>	<b>352,89</b>	EVTW 20514	4214	2E	1400 W	<b>368,35</b>	<b>438,34</b>
0,50 x 16,00 m	EVTW 10516	5816	2E	800 W	<b>337,85</b>	<b>402,04</b>	EVTW 20516	4216	2E	1600 W	<b>415,90</b>	<b>494,92</b>
0,50 x 18,00 m	EVTW 10518	5818	2E	900 W	<b>381,75</b>	<b>454,28</b>	EVTW 20518	4218	2E	1800 W	<b>465,90</b>	<b>554,42</b>
0,50 x 20,00 m	EVTW 10520	5820	2E	1000 W	<b>428,20</b>	<b>509,56</b>	EVTW 20520	4220	2E	2000 W	<b>508,60</b>	<b>605,23</b>
0,50 x 24,00 m	EVTW 10524	5824	2E	1200 W	<b>510,95</b>	<b>608,03</b>						
0,50 x 30,00 m	EVTW 10530	5830	2E	1500 W	<b>614,70</b>	<b>731,49</b>						
0,40 x 2,50 m	EVTW 10425	5881	2E	100 W	<b>87,40</b>	<b>104,01</b>	EVTW 20425	4281	2E	200 W	<b>99,60</b>	<b>118,52</b>
0,40 x 5,00 m	EVTW 10450	5882	2E	200 W	<b>115,50</b>	<b>137,45</b>	EVTW 20450	4282	2E	400 W	<b>139,25</b>	<b>165,71</b>
0,40 x 7,50 m	EVTW 10475	5883	2E	300 W	<b>147,75</b>	<b>175,82</b>	EVTW 20475	4283	2E	600 W	<b>160,00</b>	<b>190,40</b>
0,40 x 10,00 m	EVTW 10410	5884	2E	400 W	<b>188,70</b>	<b>224,55</b>	EVTW 20410	4284	2E	800 W	<b>217,35</b>	<b>258,65</b>

Heizmatten mit 100 und 200 W/m<sup>2</sup> werden auf Kundenwunsch gefertigt und sind vom Umtausch ausgeschlossen.

### Heizleitung, Verlängerungen von Anschlussleitungen, Reparatursets

Typ	Art.-Nr.	Rabatt- gruppe	Beschreibung	Euro/Einheit zzgl. USt.	Euro/Einheit inkl. USt.
EVTWL	2647	2K	<b>Verlängerung der Anschlussleitung</b>	<b>21,40</b>	<b>25,47</b>
EVTWL-15	2926	2D	<b>Anschlussleitung</b> 1,5 mm <sup>2</sup> , je m	<b>3,40</b>	<b>4,05</b>
EVTWL-25	2927	2D	<b>Anschlussleitung</b> 2,5 mm <sup>2</sup> , je m	<b>4,60</b>	<b>5,47</b>
EVTWLS	2648	2U	<b>Anschluss-, Endabschluss- und Reparaturset</b>	<b>18,20</b>	<b>21,66</b>
EVTWHS	3400	3M	<b>Heizleitung</b> 0,215...800,035 Ohm/m, je m	<b>3,30</b>	<b>3,93</b>
EVTWKO	2634	2H	<b>Konfektionierung</b> Heizleitung	<b>30,45</b>	<b>36,24</b>







Maß-  
anfertigung  
230 V

# Fliesenheizung Twin Maßanfertigung 230 V

- ✓ Verlegung in Fliesenkleber oder Ausgleichsmasse
- ✓ Details zum Bodenaufbau auf Anfrage
- ✓ Weitere Heizleistungen kurzfristig lieferbar
- ✓ Wärmedämmung im Fußboden erforderlich
- ✓ VDE-Zulassung, ErP-Konform gemäß Produktinformation
- ✓ Elektrosmogarm (geprüft), Prüfergebnisse auf Anfrage



## Fliesenheizung Twin Maßanfertigung 230 V

Formen & Abmessungen	Typ	Art.-Nr.	Rabatt- gruppe	Leistung	Euro/m <sup>2</sup> zzgl. USt.	Euro/m <sup>2</sup> inkl. USt.
<b>Rechteckige Flächen bis 0,5 m<sup>2</sup></b>  ≤ 0,5 m <sup>2</sup>	TVMT-M sym.	2803	2L	125 W/m <sup>2</sup>	<b>151,25</b>	<b>179,99</b>
	TVMT-M sym.	2805	2L	160 W/m <sup>2</sup>	<b>168,50</b>	<b>200,52</b>
	TVMT-M sym.	2807	2L	200 W/m <sup>2</sup>	<b>193,85</b>	<b>230,68</b>
	TVMT-M sym.	2808	2L	250 W/m <sup>2</sup>	<b>215,35</b>	<b>256,27</b>
<b>Rechteckige Flächen ab 0,5 m<sup>2</sup></b>  > 0,5 m <sup>2</sup>	TVMT-M sym.	2813	2L	125 W/m <sup>2</sup>	<b>115,05</b>	<b>136,91</b>
	TVMT-M sym.	2815	2L	160 W/m <sup>2</sup>	<b>131,75</b>	<b>156,78</b>
	TVMT-M sym.	2817	2L	200 W/m <sup>2</sup>	<b>155,15</b>	<b>184,63</b>
	TVMT-M sym.	2818	2L	250 W/m <sup>2</sup>	<b>174,70</b>	<b>207,89</b>
<b>Nicht-Rechteckige Flächen bis 0,5 m<sup>2</sup></b>  ≤ 0,5 m <sup>2</sup>	TVMT-M asym.	2823	2L	125 W/m <sup>2</sup>	<b>185,75</b>	<b>221,04</b>
	TVMT-M asym.	2825	2L	160 W/m <sup>2</sup>	<b>207,00</b>	<b>246,33</b>
	TVMT-M asym.	2827	2L	200 W/m <sup>2</sup>	<b>233,10</b>	<b>277,39</b>
	TVMT-M asym.	2828	2L	250 W/m <sup>2</sup>	<b>256,45</b>	<b>305,18</b>
<b>Nicht-Rechteckige Flächen ab 0,5 m<sup>2</sup></b>  > 0,5 m <sup>2</sup>	TVMT-M asym.	2833	2L	125 W/m <sup>2</sup>	<b>143,95</b>	<b>171,30</b>
	TVMT-M asym.	2835	2L	160 W/m <sup>2</sup>	<b>162,85</b>	<b>193,79</b>
	TVMT-M asym.	2837	2L	200 W/m <sup>2</sup>	<b>188,95</b>	<b>224,85</b>
	TVMT-M asym.	2838	2L	250 W/m <sup>2</sup>	<b>209,95</b>	<b>249,84</b>
<b>Aufwandsaufpreis 0 bis 4 bei besonders komplexen Formen</b>	AA0	2700	2L		<b>21,00</b>	<b>24,99</b>
	AA1	2701	2L		<b>34,20</b>	<b>40,70</b>
	AA2	2702	2L		<b>51,30</b>	<b>61,05</b>
	AA3	2703	2L		<b>82,10</b>	<b>97,70</b>
	AA4	2704	2L		<b>109,45</b>	<b>130,25</b>

Maßanfertigungen sind vom Umtausch ausgeschlossen.

## Konfektionierung & Anschlussleitung für Maßanfertigung 230 V

Typ	Art.-Nr.	Rabatt- gruppe	Beschreibung	Euro/Einheit zzgl. USt.	Euro/Einheit inkl. USt.
TVMT-M-KO	2899	2H	<b>Konfektionierung je Heizmatte</b> ohne Anschlussleitung	<b>29,00</b>	<b>34,51</b>
TVTWL	2947	2A	<b>Anschlussleitung Fliesenheizung</b> 1,00 mm <sup>2</sup> , je m	<b>2,75</b>	<b>3,27</b>
TVTWL-H	2948	2A	<b>Anschlussleitung halogenfrei</b> für Fliesenheizung 1,00 mm <sup>2</sup> , je m	<b>4,45</b>	<b>5,30</b>



\* Die Garantiebedingungen finden Sie auf der vorletzten Seite.



## Knifflige Flächen oder Sonderformen?

Nichts ist Halmburger zu kompliziert. Maßgefertigt und mit nur wenigen Tagen Lieferzeit!

## Technische Daten

Leistung (Matte):	125 – 250 W/m <sup>2</sup>
Leistung (Leiter):	8 – 12 W/m
Mattenbreite:	bis 1,00 m
Abmessung (Leiter):	ø ca. 3,2 mm
Biegeradius:	mind. 25 mm
Anschlussleitung:	nach Erfordernis
Prüfspannung:	2.500 – 4.000 V
Spannung:	230 V AC
Schutzart:	IPX7
Schutzmaßnahme:	FI-Schutzschaltung mit 30 mA
Absicherung:	10 A (B-Charakteristik)
Nenngrenztemperatur:	+ 90°C
Mindestverarbeitungstemperatur:	+ 5°C
Trägermaterial:	Glasgittergewebe

Nur eine Anschlussleitung:	✓
Für Neubau und Altbau:	✓
Für nasse Räume zugelassen:	✓
Einschneiden & Umklappen:	✓
Maßanfertigungen:	✓
ErP-Konform:**	✓
Elektromogarm (geprüft):**	✓
Selbstklebend:	✗

\*\* Produktanforderungen gemäß Ökodesign-Richtlinie finden Sie in der Produktinformation auf [www.halmburger.eu](http://www.halmburger.eu)

\*\*\* Prüfergebnisse auf Anfrage



Beispiel

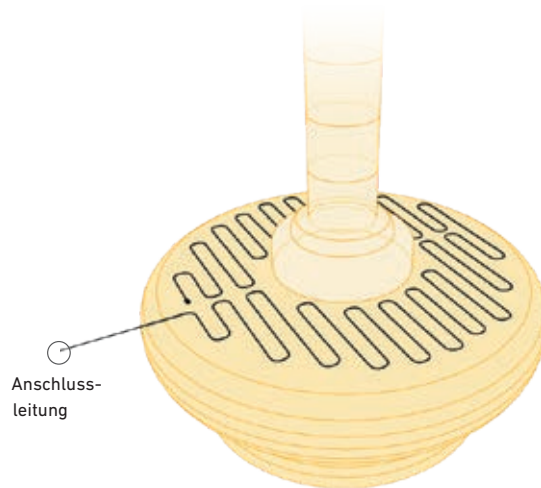

## Passende Temperaturregler



**EFS** Fußbodenheizungsregler Unterputz „Standard“ ohne Uhr und AH 2010 Fühlerhülse



**EFD** Fußbodenheizungsregler Unterputz „Standard“ ohne Uhr mit beleuchtetem Display und AH 2010 Fühlerhülse



**EFK** Fußbodenheizungsregler Unterputz „Komfort“ mit Digitaluhr für Nachtabsenkung und beleuchtetem Display und AH 2010 Fühlerhülse

Details, Preise und weitere Temperaturregler für Ihr Schalterprogramm finden Sie ab Seite 92.

## Temperaturregler

Weitere Temperaturregler finden Sie ab Seite 92.



## Dämmungen

Wärmedämmungen und Entkopplungsmatten finden Sie ab Seite 104.

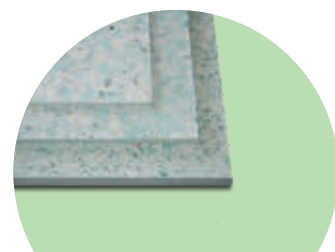



# Niedervolt Fliesenheizung Maßanfertigung



**Maßanfertigung Niedervolt:**  
Nur 1 mm Aufbauhöhe

- ✓ Nur 1mm dünn – bei kritischen Bodenaufbauten
- ✓ Verlegung in Fliesenkleber oder Ausgleichsmasse
- ✓ Details zum Bodenaufbau auf Anfrage
- ✓ Weitere Heizleistungen und Betriebsspannungen kurzfristig lieferbar
- ✓ Wärmedämmung im Fußboden erforderlich
- ✓ ErP-Konform gemäß Produktinformation
- ✓ Betrieb nur über Einphasen-Sicherheitstransformator

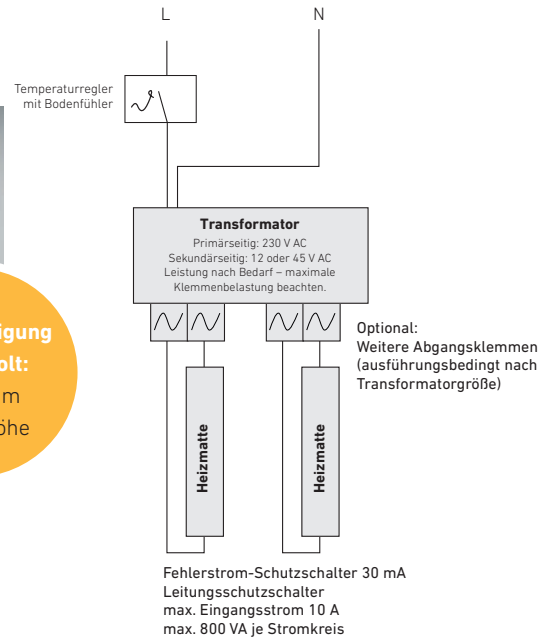

## Niedervolt Fliesenheizung Maßanfertigung

Form & Abmessung	Spannung	Typ	Art.-Nr.	Rabatt-Gruppe	Leistung	Euro/m <sup>2</sup> zzgl. USt.	Euro/m <sup>2</sup> inkl. USt.
<b>Rechteckige Flächen bis 0,5 m<sup>2</sup></b> 	12 V	NVSO sym.	4613	2M	125 W/m <sup>2</sup>	113,10	134,59
		NVSO sym.	4617	2M	200 W/m <sup>2</sup>	138,70	165,05
		NVSO sym.	4621	2M	250 W/m <sup>2</sup>	141,65	168,56
	45 V	NVSO sym.	4601	2M	125 W/m <sup>2</sup>	113,10	134,59
		NVSO sym.	4609	2M	200 W/m <sup>2</sup>	138,70	165,05
		NVSO sym.	4605	2M	250 W/m <sup>2</sup>	141,65	168,56
<b>Rechteckige Flächen ab 0,5 m<sup>2</sup></b> 	12 V	NVSO sym.	4614	2M	125 W/m <sup>2</sup>	85,80	102,10
		NVSO sym.	4618	2M	200 W/m <sup>2</sup>	107,75	128,22
	45 V	NVSO sym.	4602	2M	125 W/m <sup>2</sup>	85,80	102,10
		NVSO sym.	4610	2M	200 W/m <sup>2</sup>	107,75	128,22
		NVSO sym.	4606	2M	250 W/m <sup>2</sup>	110,70	131,73
		NVSO sym.	4606	2M	250 W/m <sup>2</sup>	110,70	131,73
<b>Nicht-Rechteckige Flächen bis 0,5 m<sup>2</sup></b> 	12 V	NVSO asym.	4615	2M	125 W/m <sup>2</sup>	154,50	183,86
		NVSO asym.	4619	2M	200 W/m <sup>2</sup>	187,45	223,07
		NVSO asym.	4623	2M	250 W/m <sup>2</sup>	190,80	227,05
	45 V	NVSO asym.	4603	2M	125 W/m <sup>2</sup>	154,50	183,86
		NVSO asym.	4611	2M	200 W/m <sup>2</sup>	187,45	223,07
		NVSO asym.	4607	2M	250 W/m <sup>2</sup>	190,80	227,05
<b>Nicht-Rechteckige Flächen ab 0,5 m<sup>2</sup></b> 	12 V	NVSO asym.	4616	2M	125 W/m <sup>2</sup>	119,50	142,21
		NVSO asym.	4620	2M	200 W/m <sup>2</sup>	148,40	176,60
	45 V	NVSO asym.	4604	2M	125 W/m <sup>2</sup>	119,50	142,21
		NVSO asym.	4612	2M	200 W/m <sup>2</sup>	148,40	176,60
		NVSO asym.	4608	2M	250 W/m <sup>2</sup>	151,75	180,58
		NVSO asym.	4608	2M	250 W/m <sup>2</sup>	151,75	180,58
<b>Aufwandsaufpreis 1 bis 4 bei besonders komplexen Formen</b>		AA0	2700	2L		21,00	24,99
		AA1	2701	2L		34,20	40,70
		AA2	2702	2L		51,30	61,05
		AA3	2703	2L		82,10	97,70
		AA4	2704	2L		109,45	130,25

Maßanfertigungen sind vom Umtausch ausgeschlossen.

## Temperaturregler

Weitere Temperaturregler finden Sie **ab Seite 92**.



## Dämmungen

Wärmedämmungen und Entkopplungsmatten finden Sie **ab Seite 104**.

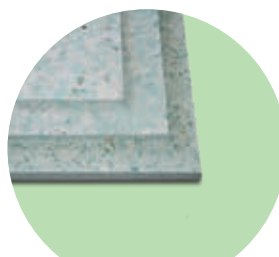

## Transformatoren

Transformatoren für Niedervolt Fliesenheizungen finden Sie **auf Seite 89**.





## Technische Daten

Leistung (Matte):	70 – 250 W/m <sup>2</sup>
Leistung (Leiter):	8 – 13 W/m
Mattenbreite:	bis 1,00 m
Abmessung (Leiter):	ø ca. 1,0 mm
Biegeradius:	mind. 20 mm
Anschlussleitung:	nach Erfordernis (2x)
Prüfspannung:	2.000 V
Spannung:	12 V oder 45 V UC
Schutzart:	IPX7
Schutzmaßnahme:	FI-Schutzschaltung mit 30 mA
Absicherung:	10 A (B-Charakteristik)
Nenngrenztemperatur:	+ 90°C
Mindestverarbeitungstemp.:	+ 5°C
Trägermaterial:	Glasgittergewebe



	Niedervolt Fliesenheizung Maßanfertigung
Für Neubau und Altbau:	✓
Für nasse Räume zugelassen:	✓
Einschneiden & Umklappen:	✓
Maßanfertigungen:	✓
ErP-Konform:**	✓
Selbstklebend:	✗

\*\* Produktanforderungen gemäß Ökodesign-Richtlinie finden Sie in der Produktinformation auf [www.halmburger.eu](http://www.halmburger.eu)

## Heizleitung, Verlängerungen von Anschlussleitungen, Reparatursets

Typ	Art.-Nr.	Rabatt- gruppe	Beschreibung	Euro/Einheit zgl. USt.	Euro/Einheit inkl. USt.
NVSOKO	4693	2H	<b>Konfektionierung je Heizmatte</b> ohne Anschlussleitung	<b>25,05</b>	<b>29,81</b>
NVL	2950	2M	<b>Niedervolt-Anschlussleitung</b> 1 x 1,5 mm <sup>2</sup> , schwarz, je m	<b>0,74</b>	<b>0,88</b>
NVL	2950	2M	<b>Niedervolt-Anschlussleitung</b> 1 x 1,5 mm <sup>2</sup> , rot, je m	<b>0,74</b>	<b>0,88</b>
NVL	2951	2M	<b>Niedervolt-Anschlussleitung</b> 1 x 2,5 mm <sup>2</sup> , schwarz, je m	<b>1,12</b>	<b>1,33</b>
NVL	2951	2M	<b>Niedervolt-Anschlussleitung</b> 1 x 2,5 mm <sup>2</sup> , rot, je m	<b>1,12</b>	<b>1,33</b>
NVLS	2651	2U	<b>Anschluss-, Verbindungs- und Reparaturset</b> für Niedervolt Fliesenheizung	<b>16,90</b>	<b>20,11</b>
NVHS	4690	2M	<b>Niedervolt-Heizleitung</b> , verschiedene Widerstandswerte von 0,10...40 Ohm/m, Einsatzbereich 12...45 V, je m	<b>2,00</b>	<b>2,38</b>

## Einphasen-Sicherheitstransformatoren im Kunststoffgehäuse vergossen, weiß

Primär-/Sekundär- Spannung	Typ	Art.- Nr.	Rabatt- gruppe	Beschreibung	Abmessungen	Euro/Stück zgl. USt.	Euro/Stück inkl. USt.
<b>230/12 V 50/60 Hz</b>		TVT 12240	1123	2J	<b>Transformator</b> , 240 VA, 4 Klemmen, 3,35 kg	134 x 91 x 100 mm	<b>170,85</b> <b>203,31</b>
<b>230/45 V 50/60 Hz</b>		TVT 45230	1103	2J	<b>Transformator</b> , 230 VA, 2 Klemmen, 3,35 kg	134 x 91 x 100 mm	<b>166,55</b> <b>198,19</b>
		TVT 45450	1106	2J	<b>Transformator</b> , 450 VA, 2 Klemmen, 7,81 kg	205 x 115 x 110 mm	<b>334,30</b> <b>397,82</b>

Primärseitig: 0,5 m Kabel mit freien Enden. Sekundärseitig: Anschlussklemmen, Schutzart IP20, Schutzklasse II, Isolierstoffklasse E, max. Umgebungstemperatur +40°C, Absicherung: selbsttätig rückstellender Temperaturschalter (+110°C) und auswechselbare Feinsicherung, Funktionsanzeige durch Leuchtdiode.

## Passende Temperaturregler



**EFS** Fußboden-  
heizungsregler  
Unterputz „Standard“  
ohne Uhr und  
**AH 2010** Fühlerhülse



**EFD** Fußboden-  
heizungsregler Unterputz  
„Standard“ ohne Uhr mit  
beleuchtetem Display und  
**AH 2010** Fühlerhülse



**EFK** Fußbodenheizungsregler  
Unterputz „Komfort“ mit  
Digitaluhr für Nachtabsenkung  
und beleuchtetem Display und  
**AH 2010** Fühlerhülse



Details, Preise und weitere Temperaturregler für Ihr Schalterprogramm finden Sie ab Seite 92.  
\* Die Garantiebedingungen finden Sie auf der vorletzten Seite.



## Heizkabelaufbau: Fliesenheizung Twin

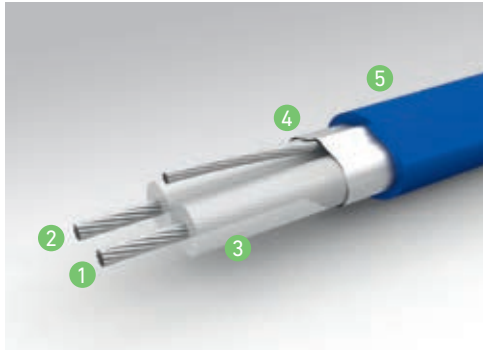

- 1 **Hinleiter:** Mehrdrähtige Widerstandslitze (kein starrer Draht)
- 2 **Rückleiter:** Blanke Kupferlitze (kein starrer Draht)
- 3 **Isolierhülle:** Fluorpolymer (temperaturbeständig über 150°C)
- 4 **Schutzleiter:** Blanke Kupferlitze (kein starrer Draht) in Verbindung mit aluminiumkaschierter Folie
- 5 **Außenmantel:** PVC (PAK-frei\*\*)

Weitere Heizkabelaufbauten auf Anfrage.

\*\* ohne polyzyklische aromatische Kohlenwasserstoffe

## Temperaturregler für elektrische Fußboden- und Fliesenheizungen

**Verwendung als Vollheizung:** Bei dieser Anwendung wird der gesamte Wärmebedarf des Raumes über die Fußbodenheizung abgedeckt. Die Temperaturregelung erfolgt über einen Raumtemperaturregler. Die Begrenzung der Fußbodenoberflächentemperatur übernimmt ein Temperaturbegrenzer mit einem Fühler im Boden. Der Temperaturbegrenzer ist in Reihe geschaltet und variabel einstellbar.

### Verwendung als Zusatzheizung zur Bodentemperierung:

Bei dieser Anwendung wird die Fußbodentemperatur (unabhängig von der Raumtemperatur) über einen Fußbodenheizungsregler mit Bodenfühler geregelt.

## Funktionen & Eigenschaften

- ✓ Mit **Zeitschaltuhr** – verschiedene Schaltzeiten programmierbar
- ✓ Großes **beleuchtetes Display** mit exzellenter und großer Darstellung der wichtigsten Informationen
- ✓ **Sehr einfache und intuitive** Menüführung
- ✓ Betriebsstundenzähler
- ✓ Kindersicherung (Zugriffssperre)
- ✓ Automatische Sommer-/Winterzeitumstellung (auf Anfrage deaktivierbar)
- ✓ Frostschutzsicherung
- ✓ **Permanente Funktionsüberwachung** mit Störmeldeanzeige
- ✓ Kein erneutes Programmieren des Thermostats nach einem Stromausfall erforderlich, **Gangreserve von bis zu 10 Jahren**
- ✓ Temperaturkalibrierung der angezeigten Raumtemperatur möglich
- ✓ **Kostenfreier Telefon-Support** durch Halmburger
- ✓ Kompatibel mit verschiedenen Bodenfühlern anderer Hersteller
- ✓ Heizungsunterbrechung nach einer Stunde Dauerheizen, als **zusätzliche Sicherheitsausstattung** nach der Norm EN50559
- ✓ Anzeige der aktuellen Raumtemperatur
- ✓ Eingang Temperaturabsenkung (Open-Window-Funktion) & **selbstoptimierend**



## Technische Daten: Temperaturregler mit Zeitschaltuhr

Einfache Bedienung



Modell/Typ:	Fußbodenheizungsregler	Raumtemperaturregler mit Fußbodentemperaturbegrenzer
	EFK	ERBK
Spannung:	230 V AC	230 V AC
Leistungsaufnahme im Standby:	< 0,5 W	< 0,5 W
Einstellbereich:	10...40°C	5...30°C
Schaltleistung:	10 (4) A	10 (4) A
Schutzart:	IP20	IP20
Schalttemperatur-Differenz:	0,5 K	0,5 K
Programme:	Tagesprogramm & Wochenprogramm	Tagesprogramm & Wochenprogramm
Absenkttemperatur:	variabel 1...25°C	variabel 1...25°C
Anzeige:	Display (beleuchtet, weiß)	Display (beleuchtet, weiß)
Farben:	reinweiß, cremeweiß, studioweiß, anthrazit, aluminium, edelstahlfarbig, schwarz, graumetallic	reinweiß, cremeweiß, studioweiß, anthrazit, aluminium, edelstahlfarbig, schwarz, graumetallic
Kompatibel zu verschiedenen Schalterprogrammen:	ja	ja

## Technische Daten: Temperaturregler ohne Zeitschaltuhr

Einfache Bedienung



Modell/Typ:	Fußbodenheizungsregler	Raumtemperaturregler mit Fußbodentemperaturbegrenzer
	EFS / EFD	ERBS / ERBD
Spannung:	230 V AC / 230 V AC	230 V AC / 230 V AC
Leistungsaufnahme im Standby:	< 0,5 W	< 0,5 W
Einstellbereich:	10...40°C / 10...40°C	5...30°C / 5...30°C
Schaltleistung:	16 (4) A / 10 (4) A	10 (4) A / 10 (4) A
Schutzart:	IP20	IP20
Schalttemperatur-Differenz:	0,5 K	0,5 K
Anzeige:	Betriebsanzeige über LED oder Display (je nach Ausführung)	Betriebsanzeige über LED oder Display (je nach Ausführung)
Farben:	reinweiß, cremeweiß*, studioweiß*, anthrazit*, aluminium*, edelstahlfarbig, schwarz*, grau*	reinweiß, cremeweiß*, studioweiß*, anthrazit*, aluminium*, edelstahlfarbig, schwarz*, grau*
Kompatibel zu verschiedenen Schalterprogrammen:	ja	ja

\* nur Temperaturregler mit Display

Anleitungen finden Sie auf unserer Website [www.halmburger.eu](http://www.halmburger.eu).

Bei Installation in Mehrfachrahmen sollte der Temperaturregler immer an unterster Stelle montiert werden.



\* Die Garantiebedingungen finden Sie auf der vorletzten Seite.

Markennamen sind teilweise eingetragene Warenzeichen der Hersteller.



Unterputz-Temperaturregler für:

**Busch-Jaeger balance SI**  
**Gira System 55**  
**Jung Serie A und AS**  
**Merten System M**  
**Berker S.1, B.3, B.7**  
**Elso Joy**

Einfache Bedienung



- ✓ inklusive Zentralscheibe 55x55 mm, ohne Abdeckrahmen
- ✓ inklusive Berührungsschutzkappe, Schutzart IP20
- ✓ Schalttemperaturdifferenz: ca. 0,5 K (Schaltgenauigkeit)
- ✓ Elektronische Ausführung mit über 100.000 Schaltspielen
- ✓ 10 (4) A, 230 V
- ✓ einschl. Fühler (33 kOhm) mit 4,00 m Leitung
- ✓ Selbstabschaltung nach einer Stunde Dauerheizen nach EN 50559

Busch-Jaeger balance SI, Gira System 55, Jung Serie A und AS, Merten System M, Berker S.1, B.3, B.7, Elso Joy

Beschreibung	Farbe	ähnlich RAL	Typ	Art.-Nr.	Rabatt-gruppe	Euro/Stück zzgl. USt.	Euro/Stück inkl. USt.
<b>Fußbodenheizungsregler u.P. „Digital“ mit Display, ohne Zeitschaltuhr.</b> Einstellbereich 10...40°C, großes, beleuchtetes Display, Ist- und Solltemperaturanzeige, Eingang für Temperaturabsenkung (Open-Window-Funktion und externe Wochenzeitschaltuhr)	<input type="radio"/> reinweiß glänzend	9010	EFD-55 (rg)	2313	3V	<b>133,05</b>	<b>158,33</b>
	<input type="radio"/> reinweiß (schneeweiß) matt	9010	EFD-55 (rm)	2316	3V	<b>134,20</b>	<b>159,70</b>
	<input type="radio"/> cremeweiß glänzend	1013	EFD-55 (cg)	2314	3V	<b>135,55</b>	<b>161,30</b>
	<input type="radio"/> studioweiß glänzend	9016	EFD-55 (sg)	2315	3V	<b>135,55</b>	<b>161,30</b>
	<input type="radio"/> anthrazit lackiert (Gira, Berker, Merten)		EFD-55 (ant/GI/BE/ME)	6901	3V	<b>143,10</b>	<b>170,29</b>
	<input type="radio"/> alu lackiert (Gira, Berker)		EFD-55 (alu/GI/BE)	6907	3V	<b>143,10</b>	<b>170,29</b>
	<input type="radio"/> schwarz (graphitschwarz) matt lackiert (Gira, Jung, Merten)		EFD-55 (swm/GI/JU/ME)	6961	3V	<b>143,10</b>	<b>170,29</b>
	<input type="radio"/> grau matt lackiert (Gira)		EFD-55 (grau/GI)	7107	3V	<b>145,60</b>	<b>173,26</b>
	<input type="radio"/> anthrazit lackiert (Jung)		EFD-55 (ant/JU)	6913	3V	<b>143,10</b>	<b>170,29</b>
	<input type="radio"/> alu lackiert (Jung, Merten)		EFD-55 (alu/JU/ME)	6919	3V	<b>143,10</b>	<b>170,29</b>
	<input type="radio"/> schwarz glänzend (Jung)		EFD-55 (swg/JU)	6967	3V	<b>143,30</b>	<b>170,53</b>

Meistverkauft



Patentrechtlich geschütztes Design

Markennamen sind teilweise eingetragene Warenzeichen der Hersteller.

Über uns  
 Temperaturregler Stellantriebe  
 Design-Glasrahmen  
 Wohnraum-lüftung  
 Fußboden- & Fliesenheizung  
 Marmorheizung/ Natursteinheizung  
 Elektro-heizkörper  
 Dachrinnen- & Rohrregletheizung  
 Freiflächenheizung Treppenheizung  
 Allgemeines  
 Steuererteilungen



Busch-Jaeger balance SI, Gira System 55, Jung Serie A und AS, Merten System M, Berker S.1, B.3, B.7, Elso Joy

Beschreibung	Farbe	ähnlich RAL	Typ	Art.-Nr.	Rabatt- gruppe	Euro/Stück zzgl. USt.	Euro/Stück inkl. USt.
<b>Raumtemperaturregler u.P. mit Fußbodentemperaturbegrenzer „Digital“ mit Display, ohne Zeitschaltuhr,</b> mit integriertem Fußboden-temperaturbegrenzer, Einstellbereich 5...30°C (Raum) und 10...40°C (Boden), großes, beleuchtetes Display, Ist- und Solltemperaturanzeige, Eingang für Temperaturabsenkung (Open-Window-Funktion und externe Wochenzeit-schaltuhr)	reinweiß glänzend	9010	ERBD-55 (rg)	2333	3V	133,05	158,33
	reinweiß (schneeweiß) matt	9010	ERBD-55 (rm)	2336	3V	134,20	159,70
	cremeweiß glänzend	1013	ERBD-55 (cg)	2334	3V	135,55	161,30
	studioweiß glänzend	9016	ERBD-55 (sg)	2335	3V	135,55	161,30
	anthrazit lackiert (Gira, Berker, Merten)		ERBD-55 (ant/GI/BE/ME)	6903	3V	143,10	170,29
	alu lackiert (Gira, Berker)		ERBD-55 (alu/GI/BE)	6909	3V	143,10	170,29
	schwarz (graphitschwarz) matt lackiert (Gira, Jung, Merten)		ERBD-55 (swm/GI/JU/ME)	6963	3V	143,10	170,29
	grau matt lackiert (Gira)		ERBD-55 (grau/GI)	7109	3V	145,60	173,26
	anthrazit lackiert (Jung)		ERBD-55 (ant/JU)	6915	3V	143,10	170,29
	alu lackiert (Jung, Merten)		ERBD-55 (alu/JU/ME)	6921	3V	143,10	170,29
	schwarz glänzend (Jung)		ERBD-55 (swg/JU)	6969	3V	143,30	170,53
<b>Fußbodenheizungsregler u.P. „Komfort“ mit Display, mit Zeitschaltuhr,</b> Einstellbereich 10...40°C, großes, beleuchtetes Display, Ist- und Solltemperaturanzeige, selbstoptimierend, Eingang für Temperaturabsenkung (Open-Window-Funktion)	reinweiß glänzend	9010	EFK-55 (rg)	2303	3D	157,05	186,89
	reinweiß (schneeweiß) matt	9010	EFK-55 (rm)	2306	3D	158,45	188,56
	cremeweiß glänzend	1013	EFK-55 (cg)	2304	3D	160,05	190,46
	studioweiß glänzend	9016	EFK-55 (sg)	2305	3D	160,05	190,46
	anthrazit lackiert (Gira, Berker, Merten)		EFK-55 (ant/GI/BE/ME)	6900	3D	168,95	201,05
	alu lackiert (Gira, Berker)		EFK-55 (alu/GI/BE)	6906	3D	168,95	201,05
	schwarz (graphitschwarz) matt lackiert (Gira, Jung, Merten)		EFK-55 (swm/GI/JU/ME)	6960	3D	168,95	201,05
	grau matt lackiert (Gira)		EFK-55 (grau/GI)	7106	3D	171,90	204,56
	anthrazit lackiert (Jung)		EFK-55 (ant/JU)	6912	3D	168,95	201,05
	alu lackiert (Jung, Merten)		EFK-55 (alu/JU/ME)	6918	3D	168,95	201,05
	schwarz glänzend (Jung)		EFK-55 (swg/JU)	6966	3D	169,15	201,29
<b>Raumtemperaturregler u.P. mit Fußbodentemperaturbegrenzer „Komfort“ mit Display, mit Zeitschaltuhr,</b> Einstellbereich 5...30°C (Raum) und 10...40°C (Boden), großes, beleuchtetes Display, Ist- und Solltemperaturanzeige, selbstoptimierend, Eingang für Temperaturabsenkung (Open-Window-Funktion)	reinweiß glänzend	9010	ERBK-55 (rg)	2323	3D	157,05	186,89
	reinweiß (schneeweiß) matt	9010	ERBK-55 (rm)	2326	3D	158,45	188,56
	cremeweiß glänzend	1013	ERBK-55 (cg)	2324	3D	160,05	190,46
	studioweiß glänzend	9016	ERBK-55 (sg)	2325	3D	160,05	190,46
	anthrazit lackiert (Gira, Berker, Merten)		ERBK-55 (ant/GI/BE/ME)	6902	3D	168,95	201,05
	alu lackiert (Gira, Berker)		ERBK-55 (alu/GI/BE)	6908	3D	168,95	201,05
	schwarz (graphitschwarz) matt lackiert (Gira, Jung, Merten)		ERBK-55 (swm/GI/JU/ME)	6962	3D	168,95	201,05
	grau matt lackiert (Gira)		ERBK-55 (grau/GI)	7108	3D	171,90	204,56
	anthrazit lackiert (Jung)		ERBK-55 (ant/JU)	6914	3D	168,95	201,05
	alu lackiert (Jung, Merten)		ERBK-55 (alu/JU/ME)	6920	3D	168,95	201,05
	schwarz glänzend (Jung)		ERBK-55 (swg/JU)	6968	3D	169,15	201,29
<b>Fühlerhülse</b> für M 20 Installationsrohr (FBY-EL-F), zur Aufnahme des Fühlers bei Fußbodenheizungen, 100 mm Länge			AH 2010	3333	2N	6,30	7,50

Meist-  
verkauft

Temperaturregler  
Stellantriebe

Design-  
Glasrahmen

Wohnraum-  
lüftung

Fußboden- &  
Fliesenheizung

Marmorheizung/  
Natursteinheizung

Elektro-  
heizkörper

Dachrinnen- &  
Rohrregletheizung

Freiflächenheizung  
Treppenheizung

Steuerverteilungen

Allgemeines



\* Die Garantiebedingungen finden Sie auf der vorletzten Seite.

\* Minimaler Farbunterschied der Farbe „cremeweiß“ bei den Schalterprogrammen von Merten System M und Berker S.1 / B.3 / B.7



**Hinweis zu den Abkürzungen:**

GI = Gira  
BE = Berker JU = Jung  
ME = Merten BJ = Busch-Jaeger

Unterputz-Temperaturregler für:

# Busch-Jaeger future, future-linear, solo, axcent, carat, dynasty & pur edelstahl

Einfache Bedienung



- ✓ inklusive Zentralscheibe für Busch-Jaeger-Schalterprogramme future, future-linear, solo, axcent, carat, dynasty & pur edelstahl, ohne Abdeckrahmen
- ✓ inklusive Berührungsschutzkappe, Schutzart IP20
- ✓ Schalttemperaturdifferenz: ca. 0,5 K (Schaltgenauigkeit)
- ✓ Elektronische Ausführung mit über 100.000 Schaltspielen
- ✓ 10 (4) A, 230 V
- ✓ einschl. Fühler (33 kOhm) mit 4,00 m Leitung
- ✓ Selbstabschaltung nach einer Stunde Dauerheizen nach EN 50559



Patentrechtlich geschütztes Design

für Busch-Jaeger future, future-linear, solo, axcent, carat, dynasty & pur edelstahl

Beschreibung	Farbe	ähnlich RAL	Typ	Art.-Nr.	Rabattgruppe	Euro/Stück zzgl. USt.	Euro/Stück inkl. USt.
<b>Fußbodenheizungsregler u.P.</b>							
<b>„Digital“ mit Display, ohne Zeitschaltuhr.</b>							
Einstellbereich 10...40°C, großes, beleuchtetes Display, Ist- und Solltemperaturanzeige, Eingang für Temperaturabsenkung (Open-Window-Funktion und externe Wochenzeitschaltuhr)	<input type="radio"/> studioweiß glänzend	9016	EFD-62 (sg)	2319	3V	<b>134,15</b>	<b>159,64</b>
	<input type="radio"/> studioweiß matt	9016	EFD-62 (sm)	2378	3V	<b>137,05</b>	<b>163,09</b>
	<input type="radio"/> anthrazit glänzend		EFD-62 (ant/BJ)	6925	3V	<b>143,95</b>	<b>171,30</b>
	<input type="radio"/> alu lackiert		EFD-62 (alu/BJ)	6931	3V	<b>143,95</b>	<b>171,30</b>
	<input type="radio"/> schwarz matt lackiert		EFD-62 (swm/BJ)	6937	3V	<b>143,95</b>	<b>171,30</b>
	<input type="radio"/> edelstahlfarbig lackiert		EFD-62 (edels/BJ)	6955	3V	<b>143,95</b>	<b>171,30</b>
	<input type="radio"/> graumetallic lackiert		EFD-62 (grm/BJ)	6991	3V	<b>145,60</b>	<b>173,26</b>
<b>Raumtemperaturregler u.P. mit Fußboden-temperaturbegrenzer „Digital“ mit Display, ohne Zeitschaltuhr.</b>							
mit integriertem Fußboden-temperaturbegrenzer, Einstellbereich 5...30°C (Raum) und 10...40°C (Boden), großes, beleuchtetes Display, Ist- und Solltemperaturanzeige, Eingang für Temperaturabsenkung (Open-Window-Funktion und externe Wochenzeitschaltuhr)	<input type="radio"/> studioweiß glänzend	9016	ERBD-62 (sg)	2339	3V	<b>134,15</b>	<b>159,64</b>
	<input type="radio"/> studioweiß matt	9016	ERBD-62 (sm)	2380	3V	<b>137,05</b>	<b>163,09</b>
	<input type="radio"/> anthrazit glänzend		ERBD-62 (ant/BJ)	6927	3V	<b>143,95</b>	<b>171,30</b>
	<input type="radio"/> alu lackiert		ERBD-62 (alu/BJ)	6933	3V	<b>143,95</b>	<b>171,30</b>
	<input type="radio"/> schwarz matt lackiert		ERBD-62 (swm/BJ)	6939	3V	<b>143,95</b>	<b>171,30</b>
	<input type="radio"/> edelstahlfarbig lackiert		ERBD-62 (edels/BJ)	6957	3V	<b>143,95</b>	<b>171,30</b>
	<input type="radio"/> graumetallic lackiert		ERBD-62 (grm/BJ)	6993	3V	<b>145,60</b>	<b>173,26</b>
<b>Fußbodenheizungsregler u.P.</b>							
<b>„Komfort“ mit Display, mit Zeitschaltuhr.</b>							
Einstellbereich 10...40°C, großes, beleuchtetes Display, Ist- und Solltemperaturanzeige, selbstoptimierend, Eingang für Temperaturabsenkung (Open-Window-Funktion)	<input type="radio"/> studioweiß glänzend	9016	EFK-62 (sg)	2309	3D	<b>158,35</b>	<b>188,44</b>
	<input type="radio"/> studioweiß matt	9016	EFK-62 (sm)	2377	3D	<b>161,80</b>	<b>192,54</b>
	<input type="radio"/> anthrazit glänzend		EFK-62 (ant/BJ)	6924	3D	<b>169,95</b>	<b>202,24</b>
	<input type="radio"/> alu lackiert		EFK-62 (alu/BJ)	6930	3D	<b>169,95</b>	<b>202,24</b>
	<input type="radio"/> schwarz matt lackiert		EFK-62 (swm/BJ)	6936	3D	<b>169,95</b>	<b>202,24</b>
	<input type="radio"/> edelstahlfarbig lackiert		EFK-62 (edels/BJ)	6954	3D	<b>169,95</b>	<b>202,24</b>
	<input type="radio"/> graumetallic lackiert		EFK-62 (grm/BJ)	6990	3D	<b>171,90</b>	<b>204,56</b>
<b>Raumtemperaturregler u.P. mit Fußboden-temperaturbegrenzer „Komfort“ mit Display, mit Zeitschaltuhr.</b>							
Einstellbereich 5...30°C (Raum) und 10...40°C (Boden), großes, beleuchtetes Display, Ist- und Solltemperaturanzeige, selbstoptimierend, Eingang für Temperaturabsenkung (Open-Window-Funktion)	<input type="radio"/> studioweiß glänzend	9016	ERBK-62 (sg)	2329	3D	<b>158,35</b>	<b>188,44</b>
	<input type="radio"/> studioweiß matt	9016	ERBK-62 (sm)	2379	3D	<b>161,80</b>	<b>192,54</b>
	<input type="radio"/> anthrazit glänzend		ERBK-62 (ant/BJ)	6926	3D	<b>169,95</b>	<b>202,24</b>
	<input type="radio"/> alu lackiert		ERBK-62 (alu/BJ)	6932	3D	<b>169,95</b>	<b>202,24</b>
	<input type="radio"/> schwarz matt lackiert		ERBK-62 (swm/BJ)	6938	3D	<b>169,95</b>	<b>202,24</b>
	<input type="radio"/> edelstahlfarbig lackiert		ERBK-62 (edels/BJ)	6956	3D	<b>169,95</b>	<b>202,24</b>
	<input type="radio"/> graumetallic lackiert		ERBK-62 (grm/BJ)	6992	3D	<b>171,90</b>	<b>204,56</b>
<b>Fühlerhülse</b> für M 20 Installationsrohr (FBY-EL-F), zur Aufnahme des Fühlers bei Fußbodenheizungen, 100 mm Länge			AH 2010	3333	2N	<b>6,30</b>	<b>7,50</b>

Meistverkauft

Meistverkauft



\* Die Garantiebedingungen finden Sie auf der vorletzten Seite.

Markennamen sind teilweise eingetragene Warenzeichen der Hersteller.



Über uns

Temperaturregler Stellantriebe

Design-Glasrahmen

Wohnraum-lüftung

Fußboden- & Fliesenheizung

Marmorheizung/ Natursteinheizung

Elektro-heizkörper

Dachrinnen- & Rohrreggieitheizung

Freiflächenheizung Treppenheizung

Steuerverteiler

Allgemeines





Unterputz-Temperaturregler für:

# Busch-Jaeger Reflex SI, SI linear & Duro 2000 SI

- ✓ inklusive Zentralscheibe für Busch-Jaeger-Schalterprogramme  
Reflex SI, SI linear & Duro 2000 SI, ohne Abdeckrahmen
- ✓ inklusive Berührungsschutzkappe, Schutzart IP20
- ✓ Schalttemperaturdifferenz: ca. 0,5 K (Schaltgenauigkeit)
- ✓ Elektronische Ausführung mit über 100.000 Schaltspielen
- ✓ 10 (4) A, 230 V
- ✓ einschl. Fühler (33 kOhm) mit 4,00 m Leitung
- ✓ Selbstabschaltung nach einer Stunde Dauerheizen nach EN 50559

Einfache  
Bedienung



für Busch-Jaeger Reflex SI, SI linear & Duro 2000 SI

Beschreibung	Farbe	ähnlich RAL	Typ	Art.-Nr.	Rabatt- gruppe	Euro/Stück zzgl. USt.	Euro/Stück inkl. USt.	
<b>Fußbodenheizungsregler u.P. „Digital“ mit Display, ohne Zeitschaltuhr.</b> Einstellbereich 10...40°C, großes, beleuchtetes Display, Ist- und Solltemperaturanzeige, Eingang für Temperaturabsenkung (Open-Window-Funktion und externe Wochenzeitschaltuhr)	<input type="radio"/> reinweiß glänzend	9010	EFD-1UF (rg)	2317	3V	<b>132,90</b>	<b>158,15</b>	
	<input type="radio"/> cremeweiß glänzend	1013	EFD-1UF (cg)	2318	3V	<b>134,15</b>	<b>159,64</b>	
<b>Raumtemperaturregler u.P. mit Fußboden- temperaturbegrenzer „Digital“ mit Display, ohne Zeitschaltuhr,</b> mit integriertem Fußboden- temperaturbegrenzer, Einstellbereich 5...30°C (Raum) und 10...40°C (Boden), großes, beleuchtetes Display, Ist- und Solltemperaturanzeige, Eingang für Temperaturabsenkung (Open-Window-Funktion und externe Wochenzeitschaltuhr)	<input type="radio"/> reinweiß glänzend	9010	ERBD-1UF (rg)	2337	3V	<b>132,90</b>	<b>158,15</b>	
	<input type="radio"/> cremeweiß glänzend	1013	ERBD-1UF (cg)	2338	3V	<b>134,15</b>	<b>159,64</b>	
<b>Fußbodenheizungsregler u.P. „Komfort“ mit Display, mit Zeitschaltuhr.</b> Einstellbereich 10...40°C, großes, beleuchtetes Display, Ist- und Solltemperaturanzeige, selbst- optimierend, Eingang für Temperaturabsenkung (Open-Window-Funktion)	<input type="radio"/> reinweiß glänzend	9010	EFK-1UF (rg)	2307	3D	<b>156,90</b>	<b>186,71</b>	
	<input type="radio"/> cremeweiß glänzend	1013	EFK-1UF (cg)	2308	3D	<b>158,40</b>	<b>188,50</b>	
<b>Raumtemperaturregler u.P. mit Fußboden- temperaturbegrenzer „Komfort“ mit Display, mit Zeitschaltuhr,</b> Einstellbereich 5...30°C (Raum) und 10...40°C (Boden), großes, beleuchtetes Display, Ist- und Solltemperatur- anzeige, selbstoptimierend, Eingang für Temperaturabsenkung (Open-Window-Funktion)	<input type="radio"/> reinweiß glänzend	9010	ERBK-1UF (rg)	2327	3D	<b>156,90</b>	<b>186,71</b>	
	<input type="radio"/> cremeweiß glänzend	1013	ERBK-1UF (cg)	2328	3D	<b>158,40</b>	<b>188,50</b>	
<b>Fühlerhülse</b> für M 20 Installationsrohr (FBY-EL-F), zur Aufnahme des Fühlers bei Fußbodenheizungen, 100 mm Länge				AH 2010	3333	2N	<b>6,30</b>	<b>7,50</b>

Meist-  
verkauft

Meist-  
verkauft



\* Die Garantiebedingungen finden Sie auf der vorletzten Seite.



Patentrechtlich  
geschütztes Design



Unterputz-Temperaturregler für:

# Busch-Jaeger alpha nea & alpha exclusive

Einfache Bedienung



- ✓ inklusive Zentralscheibe für Busch-Jaeger-Schalterprogramme alpha nea und alpha exclusive, ohne Abdeckrahmen
- ✓ inklusive Berührungsschutzkappe, Schutzart IP20
- ✓ Schalttemperaturdifferenz: ca. 0,5 K (Schaltgenauigkeit)
- ✓ Elektronische Ausführung mit über 100.000 Schaltspielen
- ✓ 10 (4) A, 230 V
- ✓ einschl. Fühler (33 kOhm) mit 4,00 m Leitung
- ✓ Selbstabschaltung nach einer Stunde Dauerheizen nach EN 50559

Patentrechtlich geschütztes Design



für Busch-Jaeger alpha nea & alpha exclusive

Beschreibung	Farbe	ähnlich RAL	Typ	Art.-Nr.	Rabatt-gruppe	Euro/Stück zzgl. USt.	Euro/Stück inkl. USt.
<b>Fußbodenheizungsregler u.P. „Digital“ mit Display, ohne Zeitschaltuhr.</b> Einstellbereich 10...40°C, großes, beleuchtetes Display, Ist- und Solltemperaturanzeige, Eingang für Temperaturabsenkung (Open-Window-Funktion und externe Wochenzeitschaltuhr)	<input type="radio"/> studioweiß glänzend	9016	EFD-81 (sg)	2413	3V	<b>137,75</b>	<b>163,92</b>
	<input type="radio"/> studioweiß matt	9016	EFD-81 (sm)	2419	3V	<b>137,75</b>	<b>163,92</b>
<b>Raumtemperaturregler u.P. mit Fußboden-temperaturbegrenzer „Digital“ mit Display, ohne Zeitschaltuhr,</b> mit integriertem Fußboden-temperaturbegrenzer, Einstellbereich 5...30°C (Raum) und 10...40°C (Boden), großes, beleuchtetes Display, Ist- und Solltemperaturanzeige, Eingang für Temperaturabsenkung (Open-Window-Funktion und externe Wochenzeitschaltuhr)	<input type="radio"/> studioweiß glänzend	9016	ERBD-81 (sg)	2415	3V	<b>137,75</b>	<b>163,92</b>
	<input type="radio"/> studioweiß matt	9016	ERBD-81 (sm)	2421	3V	<b>137,75</b>	<b>163,92</b>
<b>Fußbodenheizungsregler u.P. „Komfort“ mit Display, mit Zeitschaltuhr,</b> Einstellbereich 10...40°C, großes, beleuchtetes Display, Ist- und Solltemperaturanzeige, selbstoptimierend, Eingang für Temperaturabsenkung (Open-Window-Funktion)	<input type="radio"/> studioweiß glänzend	9016	EFK-81 (sg)	2412	3D	<b>162,65</b>	<b>193,55</b>
	<input type="radio"/> studioweiß matt	9016	EFK-81 (sm)	2418	3D	<b>162,65</b>	<b>193,55</b>
<b>Raumtemperaturregler u.P. mit Fußboden-temperaturbegrenzer „Komfort“ mit Display, mit Zeitschaltuhr,</b> Einstellbereich 5...30°C (Raum) und 10...40°C (Boden), großes, beleuchtetes Display, Ist- und Solltemperaturanzeige, selbstoptimierend, Eingang für Temperaturabsenkung (Open-Window-Funktion)	<input type="radio"/> studioweiß glänzend	9016	ERBK-81 (sg)	2414	3D	<b>162,65</b>	<b>193,55</b>
	<input type="radio"/> studioweiß matt	9016	ERBK-81 (sm)	2420	3D	<b>162,65</b>	<b>193,55</b>
<b>Fühlerhülse</b> für M 20 Installationsrohr (FBY-EL-F), zur Aufnahme des Fühlers bei Fußbodenheizungen, 100 mm Länge			AH 2010	3333	2N	<b>6,30</b>	<b>7,50</b>

Meist-  
verkauft

Meist-  
verkauft

**Zusatzinfo: Herstellerbezeichnung „alabaster“ entspricht „studioweiß“**



\* Die Garantiebedingungen finden Sie auf der vorletzten Seite.

Markennamen sind teilweise eingetragene Warenzeichen der Hersteller.





Unterputz-Temperaturregler für:

# Jung Serie LS Gira Flächenschalter Busch-Jaeger impuls

- ✓ inklusive Zentralscheibe für Jung-Schalterprogramme der Serie LS, Gira Flächenschalter, Busch-Jaeger impuls, ohne Abdeckrahmen
- ✓ inklusive Berührungsschutzkappe, Schutzart IP20
- ✓ Schalttemperaturdifferenz: ca. 0,5 K (Schaltgenauigkeit)
- ✓ Elektronische Ausführung mit über 100.000 Schaltspielen
- ✓ 10 (4) A, 230 V
- ✓ einschl. Fühler (33 kOhm) mit 4,00 m Leitung
- ✓ Selbstabschaltung nach einer Stunde Dauerheizen nach EN 50559

Einfache Bedienung



Patentrechtlich geschütztes Design



für Jung Serie LS, Gira Flächenschalter, Busch-Jaeger impuls

Beschreibung	Farbe	ähnlich RAL	Typ	Art.-Nr.	Rabattgruppe	Euro/Stück zzgl. USt.	Euro/Stück inkl. USt.
<b>Fußbodenheizungsregler u.P. „Digital“ mit Display, ohne Zeitschaltuhr.</b> Einstellbereich 10...40°C, großes, beleuchtetes Display, Ist- und Solltemperaturanzeige, Eingang für Temperaturabsenkung (Open-Window-Funktion und externe Wochenzeitschaltuhr)	○ reinweiß glänzend	9010	EFD-70 (rg)	2373	3V	135,55	161,30
	○ reinweiß (schneeweiß) matt	9010	EFD-70 (rm)	2443	3V	141,65	168,56
	○ cremeweiß glänzend	1013	EFD-70 (cg)	2374	3V	137,60	163,74
	● schwarz glänzend (Jung)		EFD-70 (swg/JU)	6973	3V	144,45	171,90
	● schwarz (graphitschwarz) matt		EFD-70 (swm/JU/BJ)	7101	3V	144,45	171,90
<b>Raumtemperaturregler u.P. mit Fußbodentemperaturbegrenzer „Digital“ mit Display, ohne Zeitschaltuhr,</b> mit integriertem Fußbodentemperaturbegrenzer, Einstellbereich 5...30°C (Raum) und 10...40°C (Boden), großes, beleuchtetes Display, Ist- und Solltemperaturanzeige, Eingang für Temperaturabsenkung (Open-Window-Funktion und externe Wochenzeitschaltuhr)	○ reinweiß glänzend	9010	ERBD-70 (rg)	2389	3V	135,55	161,30
	○ reinweiß (schneeweiß) matt	9010	ERBD-70 (rm)	2445	3V	141,65	168,56
	○ cremeweiß glänzend	1013	ERBD-70 (cg)	2390	3V	137,60	163,74
	● schwarz glänzend (Jung)		ERBD-70 (swg/JU)	6975	3V	144,45	171,90
	● schwarz (graphitschwarz) matt		ERBD-70 (swm/JU/BJ)	7103	3D	144,45	171,90
<b>Fußbodenheizungsregler u.P. „Komfort“ mit Display, mit Zeitschaltuhr,</b> Einstellbereich 10...40°C, großes, beleuchtetes Display, Ist- und Solltemperaturanzeige, selbstoptimierend, Eingang für Temperaturabsenkung (Open-Window-Funktion)	○ reinweiß glänzend	9010	EFK-70 (rg)	2371	3D	160,00	190,40
	○ reinweiß (schneeweiß) matt	9010	EFK-70 (rm)	2442	3D	167,25	199,03
	○ cremeweiß glänzend	1013	EFK-70 (cg)	2372	3D	162,45	193,32
	● schwarz glänzend (Jung)		EFK-70 (swg/JU)	6972	3D	170,55	202,95
	● schwarz (graphitschwarz) matt		EFK-70 (swm/JU/BJ)	7100	3D	170,55	202,95
<b>Raumtemperaturregler u.P. mit Fußbodentemperaturbegrenzer „Komfort“ mit Display, mit Zeitschaltuhr,</b> Einstellbereich 5...30°C (Raum) und 10...40°C (Boden), großes, beleuchtetes Display, Ist- und Solltemperaturanzeige, selbstoptimierend, Eingang für Temperaturabsenkung (Open-Window-Funktion)	○ reinweiß glänzend	9010	ERBK-70 (rg)	2375	3D	160,00	190,40
	○ reinweiß (schneeweiß) matt	9010	ERBK-70 (rm)	2444	3D	167,25	199,03
	○ cremeweiß glänzend	1013	ERBK-70 (cg)	2376	3D	162,45	193,32
	● schwarz glänzend (Jung)		ERBK-70 (swg/JU)	6974	3D	170,55	202,95
	● schwarz (graphitschwarz) matt		ERBK-70 (swm/JU/BJ)	7102	3D	170,55	202,95
<b>Fühlerhülse</b> für M 20 Installationsrohr (FBY-EL-F), zur Aufnahme des Fühlers bei Fußbodenheizungen, 100 mm Länge			AH 2010	3333	2N	6,30	7,50

Meistverkauft

Meistverkauft



\* Die Garantiebedingungen finden Sie auf der vorletzten Seite.

Minimaler Farbunterschied der Farbe „cremeweiß“ beim Schalterprogramm von Busch-Jaeger impuls.



**Hinweis zu den Abkürzungen:**  
 GI = Gira      JU = Jung  
 BE = Berker    BJ = Busch-Jaeger  
 ME = Merten

Unterputz-Temperaturregler für:

# Jung Serie CD (CD 500, CD plus)

- ✓ inklusive Zentralscheibe für Jung-Schalterprogramme der Serie CD (CD 500, CD plus), ohne Abdeckrahmen
- ✓ inklusive Berührungsschutzkappe, Schutzart IP20
- ✓ Schalttemperaturdifferenz: ca. 0,5 K (Schaltgenauigkeit)
- ✓ Elektronische Ausführung mit über 100.000 Schaltspielen
- ✓ 10 (4) A, 230 V
- ✓ einschl. Fühler (33 kOhm) mit 4,00 m Leitung
- ✓ Selbstabschaltung nach einer Stunde Dauerheizen nach EN 50559

Einfache Bedienung



für Jung Serie CD (CD 500, CD plus)

Beschreibung	Farbe	ähnlich RAL	Typ	Art.-Nr.	Rabattgruppe	Euro/Stück zzgl. USt.	Euro/Stück inkl. USt.
<b>Fußbodenheizungsregler u.P. „Digital“ mit Display, ohne Zeitschaltuhr.</b> Einstellbereich 10...40°C, großes, beleuchtetes Display, Ist- und Solltemperaturanzeige, Eingang für Temperaturabsenkung (Open-Window-Funktion und externe Wochenzeitschaltuhr)	<input type="radio"/> alpinweiß glänzend	9010	EFD-67 (rg)	2431	3V	<b>137,85</b>	<b>164,04</b>
	<input type="radio"/> cremeweiß glänzend	1013	EFD-67 (cg)	2437	3V	<b>137,85</b>	<b>164,04</b>
	<input type="radio"/> schwarz glänzend		EFD-67 (swg/JU)	6985	3V	<b>144,30</b>	<b>171,72</b>
<b>Raumtemperaturregler u.P. mit Fußboden-temperaturbegrenzer „Digital“ mit Display, ohne Zeitschaltuhr.</b> mit integriertem Fußboden-temperaturbegrenzer, Einstellbereich 5...30°C (Raum) und 10...40°C (Boden), großes, beleuchtetes Display, Ist- und Solltemperaturanzeige, Eingang für Temperaturabsenkung (Open-Window-Funktion und externe Wochenzeitschaltuhr)	<input type="radio"/> alpinweiß glänzend	9010	ERBD-67 (rg)	2433	3V	<b>137,85</b>	<b>164,04</b>
	<input type="radio"/> cremeweiß glänzend	1013	ERBD-67 (cg)	2439	3V	<b>137,85</b>	<b>164,04</b>
	<input type="radio"/> schwarz glänzend		ERBD-67 (swg/JU)	6987	3V	<b>144,30</b>	<b>171,72</b>
<b>Fußbodenheizungsregler u.P. „Komfort“ mit Display, mit Zeitschaltuhr.</b> Einstellbereich 10...40°C, großes, beleuchtetes Display, Ist- und Solltemperaturanzeige, selbst-optimierend, Eingang für Temperaturabsenkung (Open-Window-Funktion)	<input type="radio"/> alpinweiß glänzend	9010	EFK-67 (rg)	2430	3D	<b>162,75</b>	<b>193,67</b>
	<input type="radio"/> cremeweiß glänzend	1013	EFK-67 (cg)	2436	3D	<b>162,75</b>	<b>193,67</b>
	<input type="radio"/> schwarz glänzend		EFK-67 (swg/JU)	6984	3D	<b>170,35</b>	<b>202,72</b>
<b>Raumtemperaturregler u.P. mit Fußboden-temperaturbegrenzer „Komfort“ mit Display, mit Zeitschaltuhr.</b> Einstellbereich 5...30°C (Raum) und 10...40°C (Boden), großes, beleuchtetes Display, Ist- und Solltemperaturanzeige, selbstoptimierend, Eingang für Temperaturabsenkung (Open-Window-Funktion)	<input type="radio"/> alpinweiß glänzend	9010	ERBK-67 (rg)	2432	3D	<b>162,75</b>	<b>193,67</b>
	<input type="radio"/> cremeweiß glänzend	1013	ERBK-67 (cg)	2438	3D	<b>162,75</b>	<b>193,67</b>
	<input type="radio"/> schwarz glänzend		ERBK-67 (swg/JU)	6986	3D	<b>170,35</b>	<b>202,72</b>
<b>Fühlerhülse</b> für M 20 Installationsrohr (FBY-EL-F), zur Aufnahme des Fühlers bei Fußbodenheizungen, 100 mm Länge			AH 2010	3333	2N	<b>6,30</b>	<b>7,50</b>

Meistverkauft

Meistverkauft



\* Die Garantiebedingungen finden Sie auf der vorletzten Seite.

Markennamen sind teilweise eingetragene Warenzeichen der Hersteller.



Patentrechtlich geschütztes Design

Über uns | Temperaturregler Stellantriebe | Design-Glasrahmen | Wohnraumlüftung | Fußboden- & Fliesenheizung | Marmorheizung/ Natursteinheizung | Elektroheizkörper | Dachrinnen- & Rohrregletheizung | Freiflächenheizung Treppenheizung | Allgemeines | Steuerverteilungen



Unterputz-Temperaturregler für:

# Berker Serie Q.1, Q.3, Q.7 und Q.9

- ✓ inklusive Zentralscheibe für Berker-Schalterprogramme der Serie Q.1, Q.3, Q.7 und Q.9, ohne Abdeckrahmen
- ✓ inklusive Berührungsschutzkappe, Schutzart IP20
- ✓ Schalttemperaturdifferenz: ca. 0,5 K (Schaltgenauigkeit)
- ✓ Elektronische Ausführung mit über 100.000 Schaltspielen
- ✓ 10 (4) A, 230 V
- ✓ einschl. Fühler (33 kOhm) mit 4,00 m Leitung
- ✓ Selbstabschaltung nach einer Stunde Dauerheizen nach EN 50559

Einfache  
Bedienung



für Berker Serie Q.1, Q.3, Q.7 und Q.9

Beschreibung	Farbe	ähnlich RAL	Typ	Art.-Nr.	Rabattgruppe	Euro/Stück zzgl. USt.	Euro/Stück inkl. USt.
<b>Fußbodenheizungsregler u.P. „Digital“ mit Display, ohne Zeitschaltuhr.</b> Einstellbereich 10...40°C, großes, beleuchtetes Display, Ist- und Solltemperaturanzeige, Eingang für Temperaturabsenkung (Open-Window-Funktion und externe Wochenzeitschaltuhr)	<input type="radio"/> polarweiß samt	9010	EFD-58 (rsa/BE)	2407	3V	<b>136,10</b>	<b>161,96</b>
	<input type="radio"/> anthrazit samt lackiert		EFD-58 (ant/BE)	6943	3V	<b>143,40</b>	<b>170,65</b>
	<input type="radio"/> alu samt lackiert		EFD-58 (alu/BE)	6949	3V	<b>143,40</b>	<b>170,65</b>
<b>Raumtemperaturregler u.P. mit Fußboden-temperaturbegrenzer „Digital“ mit Display, ohne Zeitschaltuhr.</b> mit integriertem Fußboden-temperaturbegrenzer, Einstellbereich 5...30°C (Raum) und 10...40°C (Boden), großes, beleuchtetes Display, Ist- und Solltemperaturanzeige, Eingang für Temperaturabsenkung (Open-Window-Funktion und externe Wochenzeitschaltuhr)	<input type="radio"/> polarweiß samt	9010	ERBD-58 (rsa/BE)	2409	3V	<b>136,10</b>	<b>161,96</b>
	<input type="radio"/> anthrazit samt lackiert		ERBD-58 (ant/BE)	6945	3V	<b>143,40</b>	<b>170,65</b>
	<input type="radio"/> alu samt lackiert		ERBD-58 (alu/BE)	6951	3V	<b>143,40</b>	<b>170,65</b>
<b>Fußbodenheizungsregler u.P. „Komfort“ mit Display, mit Zeitschaltuhr.</b> Einstellbereich 10...40°C, großes, beleuchtetes Display, Ist- und Solltemperaturanzeige, selbstoptimierend, Eingang für Temperaturabsenkung (Open-Window-Funktion)	<input type="radio"/> polarweiß samt	9010	EFK-58 (rsa/BE)	2406	3D	<b>160,70</b>	<b>191,23</b>
	<input type="radio"/> anthrazit samt lackiert		EFK-58 (ant/BE)	6942	3D	<b>169,30</b>	<b>201,47</b>
	<input type="radio"/> alu samt lackiert		EFK-58 (alu/BE)	6948	3D	<b>169,30</b>	<b>201,47</b>
<b>Raumtemperaturregler u.P. mit Fußboden-temperaturbegrenzer „Komfort“ mit Display, mit Zeitschaltuhr.</b> Einstellbereich 5...30°C (Raum) und 10...40°C (Boden), großes, beleuchtetes Display, Ist- und Solltemperaturanzeige, selbstoptimierend, Eingang für Temperaturabsenkung (Open-Window-Funktion)	<input type="radio"/> polarweiß samt	9010	ERBK-58 (rsa/BE)	2408	3D	<b>160,70</b>	<b>191,23</b>
	<input type="radio"/> anthrazit samt lackiert		ERBK-58 (ant/BE)	6944	3D	<b>169,30</b>	<b>201,47</b>
	<input type="radio"/> alu samt lackiert		ERBK-58 (alu/BE)	6950	3D	<b>169,30</b>	<b>201,47</b>
<b>Fühlerhülse</b> für M 20 Installationsrohr (FBY-EL-F), zur Aufnahme des Fühlers bei Fußbodenheizungen, 100 mm Länge			AH 2010	3333	2N	<b>6,30</b>	<b>7,50</b>

Meist-  
verkauft

Meist-  
verkauft



\* Die Garantiebedingungen finden Sie auf der vorletzten Seite.



Patentrechtlich  
geschütztes Design





## Unterputz-Temperaturregler für:

# Berker Serie K.1, K.5

- ✓ inklusive Zentralscheibe für Berker-Schalterprogramme der Serie K.1, K.5, ohne Abdeckrahmen
- ✓ inklusive Berührungsschutzkappe, Schutzart IP20
- ✓ Schalttemperaturdifferenz: ca. 0,5 K (Schaltgenauigkeit)
- ✓ Elektronische Ausführung mit über 100.000 Schaltspielen
- ✓ 10 (4) A, 230 V
- ✓ einschl. Fühler (33 kOhm) mit 4,00 m Leitung
- ✓ Selbstabschaltung nach einer Stunde Dauerheizen nach EN 50559

Einfache  
Bedienung



### für Berker Serie K.1, K.5

Beschreibung	Farbe	ähnlich RAL	Typ	Art.-Nr.	Rabattgruppe	Euro/Stück zzgl. USt.	Euro/Stück inkl. USt.
<b>Fußbodenheizungsregler u.P. „Digital“ mit Display, ohne Zeitschaltuhr.</b> Einstellbereich 10...40°C, großes, beleuchtetes Display, Ist- und Solltemperaturanzeige, Eingang für Temperaturabsenkung (Open-Window-Funktion und externe Wochenzeitschaltuhr)	<input type="radio"/> polarweiß glänzend	9010	EFD-86 (rg)	2425	3V	<b>137,75</b>	<b>163,92</b>
	<input type="radio"/> anthrazit samtlackiert		EFD-86 (ant/BE)	6979	3V	<b>143,10</b>	<b>170,29</b>
<b>Raumtemperaturregler u.P. mit Fußboden-temperaturbegrenzer „Digital“ mit Display, ohne Zeitschaltuhr.</b> mit integriertem Fußboden-temperaturbegrenzer, Einstellbereich 5...30°C (Raum) und 10...40°C (Boden), großes, beleuchtetes Display, Ist- und Solltemperaturanzeige, Eingang für Temperaturabsenkung (Open-Window-Funktion und externe Wochenzeitschaltuhr)	<input type="radio"/> polarweiß glänzend	9010	ERBD-86 (rg)	2427	3V	<b>137,75</b>	<b>163,92</b>
	<input type="radio"/> anthrazit samtlackiert		ERBD-86 (ant/BE)	6981	3V	<b>143,10</b>	<b>170,29</b>
<b>Fußbodenheizungsregler u.P. „Komfort“ mit Display, mit Zeitschaltuhr.</b> Einstellbereich 10...40°C, großes, beleuchtetes Display, Ist- und Solltemperaturanzeige, selbst-optimierend, Eingang für Temperaturabsenkung (Open-Window-Funktion)	<input type="radio"/> polarweiß glänzend	9010	EFK-86 (rg)	2424	3D	<b>162,65</b>	<b>193,55</b>
	<input type="radio"/> anthrazit samtlackiert		EFK-86 (ant/BE)	6978	3D	<b>168,95</b>	<b>201,05</b>
<b>Raumtemperaturregler u.P. mit Fußboden-temperaturbegrenzer „Komfort“ mit Display, mit Zeitschaltuhr.</b> Einstellbereich 5...30°C (Raum) und 10...40°C (Boden), großes, beleuchtetes Display, Ist- und Solltemperaturanzeige, selbstoptimierend, Eingang für Temperaturabsenkung (Open-Window-Funktion)	<input type="radio"/> polarweiß glänzend	9010	ERBK-86 (rg)	2426	3D	<b>162,65</b>	<b>193,55</b>
	<input type="radio"/> anthrazit samtlackiert		ERBK-86 (ant/BE)	6980	3D	<b>168,95</b>	<b>201,05</b>
<b>Fühlerhülse</b> für M 20 Installationsrohr (FBY-EL-F), zur Aufnahme des Fühlers bei Fußbodenheizungen, 100 mm Länge			AH 2010	3333	2N	<b>6,30</b>	<b>7,50</b>

Meist-  
verkauft

Meist-  
verkauft



\* Die Garantiebedingungen finden Sie auf der vorletzten Seite.

Markennamen sind teilweise eingetragene Warenzeichen der Hersteller.



Patentrechtlich geschütztes Design

Über  
uns

Temperaturregler  
Stellantriebe

Design-  
Glasrahmen

Wohnraum-  
lüftung

Fußboden- &  
Fliesenheizung

Marmorheizung/  
Natursteinheizung

Elektro-  
heizkörper

Dachrinnen- &  
Rohrreglerheizung

Freiflächenheizung  
Treppenheizung

Steuererteilungen

Allgemeines



Unterputz-Temperaturregler für:

# Merten Serie System Design (D-Life)

Einfache  
Bedienung



- ✓ inklusive Zentralscheibe für Merten-Schalterprogramme der Serie System Design (D-Life), ohne Abdeckrahmen
- ✓ inklusive Berührungsschutzkappe, Schutzart IP20
- ✓ Schalttemperaturdifferenz: ca. 0,5 K (Schaltgenauigkeit)
- ✓ Elektronische Ausführung mit über 100.000 Schaltspielen
- ✓ 10 (4) A, 230 V
- ✓ einschl. Fühler (33 kOhm) mit 4,00 m Leitung
- ✓ Selbstabschaltung nach einer Stunde Dauerheizen nach EN 50559

für Merten Serie System Design (D-Life)

Beschreibung	Farbe	ähnlich RAL	Typ	Art.-Nr.	Rabatt-gruppe	Euro/Stück zzgl. USt.	Euro/Stück inkl. USt.
<b>Fußbodenheizungsregler u.P. „Digital“ mit Display, ohne Zeitschaltuhr,</b> Einstellbereich 10...40°C, großes, beleuchtetes Display, Ist- und Solltemperaturanzeige, Eingang für Temperaturabsenkung (Open-Window-Funktion und externe Wochenzeitschaltuhr)	<input type="radio"/> lotusweiß glänzend	9016	EFD-70 (sg)	2401	3V	<b>137,60</b>	<b>163,74</b>
<b>Raumtemperaturregler u.P. mit Fußboden-temperaturbegrenzer „Digital“ mit Display, ohne Zeitschaltuhr,</b> mit integriertem Fußboden-temperaturbegrenzer, Einstellbereich 5...30°C (Raum) und 10...40°C (Boden), großes, beleuchtetes Display, Ist- und Solltemperaturanzeige, Eingang für Temperaturabsenkung (Open-Window-Funktion und externe Wochenzeitschaltuhr)	<input type="radio"/> lotusweiß glänzend	9016	ERBD-70 (sg)	2403	3V	<b>137,60</b>	<b>163,74</b>
<b>Fußbodenheizungsregler u.P. „Komfort“ mit Display, mit Zeitschaltuhr,</b> Einstellbereich 10...40°C, großes, beleuchtetes Display, Ist- und Solltemperaturanzeige, selbst-optimierend, Eingang für Temperaturabsenkung (Open-Window-Funktion)	<input type="radio"/> lotusweiß glänzend	9016	EFK-70 (sg)	2400	3D	<b>162,45</b>	<b>193,32</b>
<b>Raumtemperaturregler u.P. mit Fußboden-temperaturbegrenzer „Komfort“ mit Display, mit Zeitschaltuhr,</b> Einstellbereich 5...30°C (Raum) und 10...40°C (Boden), großes, beleuchtetes Display, Ist- und Solltemperaturanzeige, selbstoptimierend, Eingang für Temperaturabsenkung (Open-Window-Funktion)	<input type="radio"/> lotusweiß glänzend	9016	ERBK-70 (sg)	2402	3D	<b>162,45</b>	<b>193,32</b>
<b>Fühlerhülse</b> für M 20 Installationsrohr (FBY-EL-F), zur Aufnahme des Fühlers bei Fußbodenheizungen, 100 mm Länge			AH 2010	3333	2N	<b>6,30</b>	<b>7,50</b>

Meist-  
verkauft

Meist-  
verkauft



\* Die Garantiebedingungen finden Sie auf der vorletzten Seite.



Patentrechtlich  
geschütztes Design



Unterputz-Temperaturregler

passend in nahezu alle Schalterprogramme mittels Zwischenrahmen 50x50 mm

- ✓ inklusive Zentralscheibe 50x50 mm, ohne Abdeckrahmen, ohne Zwischenrahmen
- ✓ inklusive Berührungsschutzkappe, Schutzart IP20
- ✓ Schalttemperaturdifferenz: ca. 0,5 K (Schaltgenauigkeit)
- ✓ Elektronische Ausführung mit über 100.000 Schaltspielen
- ✓ 10 (4) A, 230 V
- ✓ einschl. Fühler (33 kOhm) mit 4,00 m Leitung
- ✓ Selbstabschaltung nach einer Stunde Dauerheizen nach EN 50559
- ✓ Details zu den passenden Schalterprogrammen erhalten Sie auf Anfrage

Einfache Bedienung



passend in nahezu alle Schalterprogramme mittels Zwischenrahmen 50x50 mm

Beschreibung	Farbe	ähnlich RAL	Typ	Art.-Nr.	Rabattgruppe	Euro/Stück zzgl. USt.	Euro/Stück inkl. USt.
<b>Fußbodenheizungsregler u.P. „Standard“</b> , ohne Display, ohne Zeitschaltuhr, Einstellbereich 10...40°C, 16 (4) A, Eingang für Temperaturabsenkung (Open-Window-Funktion und externe Wochenzeitschaltuhr), mit Schalter „Ein/Aus“ und LED „Heizung ein“	<input type="radio"/> reinweiß glänzend	9010	EFS-50 (rg)	2360	2W	94,20	112,10
<b>Raumtemperaturregler u.P. mit Fußbodentemperaturbegrenzer „Standard“</b> , ohne Display, ohne Zeitschaltuhr, Einstellbereich 5...30°C (Raum) und 10...40°C (Boden), Eingang für Temperaturabsenkung (Open-Window-Funktion und externe Wochenzeitschaltuhr), mit Schalter „Ein/Aus“, LED „Heizung ein“ und LED „Nachtabsenkung“	<input type="radio"/> reinweiß glänzend	9010	ERBS-50 (rg)	2368	2W	97,15	115,61
<b>Fußbodenheizungsregler u.P. „Digital“</b> mit Display, ohne Zeitschaltuhr, Einstellbereich 10...40°C, großes, beleuchtetes Display, Ist- und Solltemperaturanzeige, Eingang für Temperaturabsenkung (Open-Window-Funktion und externe Wochenzeitschaltuhr)	<input type="radio"/> reinweiß glänzend	9010	EFD-50 (rg)	2310	3V	120,10	142,92
<b>Raumtemperaturregler u.P. mit Fußbodentemperaturbegrenzer „Digital“</b> mit Display, ohne Zeitschaltuhr, mit integriertem Fußbodentemperaturbegrenzer, Einstellbereich 5...30°C (Raum) und 10...40°C (Boden), großes, beleuchtetes Display, Ist- und Solltemperaturanzeige, Eingang für Temperaturabsenkung (Open-Window-Funktion und externe Wochenzeitschaltuhr)	<input type="radio"/> reinweiß glänzend	9010	ERBD-50 (rg)	2330	3V	120,10	142,92
<b>Fußbodenheizungsregler u.P. „Komfort“</b> mit Display, mit Zeitschaltuhr, Einstellbereich 10...40°C, großes, beleuchtetes Display, Ist- und Solltemperaturanzeige, selbstoptimierend, Eingang für Temperaturabsenkung (Open-Window-Funktion)	<input type="radio"/> reinweiß glänzend	9010	EFK-50 (rg)	2300	3D	141,70	168,62
<b>Raumtemperaturregler u.P. mit Fußbodentemperaturbegrenzer „Komfort“</b> mit Display, mit Zeitschaltuhr, Einstellbereich 5...30°C (Raum) und 10...40°C (Boden), großes, beleuchtetes Display, Ist- und Solltemperaturanzeige, selbstoptimierend, Eingang für Temperaturabsenkung (Open-Window-Funktion)	<input type="radio"/> reinweiß glänzend	9010	ERBK-50 (rg)	2320	3D	141,70	168,62

Meistverkauft

Meistverkauft



\* Die Garantiebedingungen finden Sie auf der vorletzten Seite.

Markennamen sind teilweise eingetragene Warenzeichen der Hersteller.

Über uns

Temperaturregler Stellantriebe

Design-Glasrahmen

Wohnraumlüftung

Fußboden- & Fliesenheizung

Marmorheizung/ Natursteinheizung

Elektroheizkörper

Dachrinnen- & Rohrregletheizung

Freiflächenheizung Treppenheizung

Steuererteilungen









Allgemeines



passend in nahezu alle Schalterprogramme mittels Zwischenrahmen 50x50 mm

Beschreibung	Farbe	ähnlich RAL	Typ	Art.-Nr.	Rabattgruppe	Euro/Stück zzgl. USt.	Euro/Stück inkl. USt.
<b>Fußbodenheizungsregler u.P. „Standard“</b> , ohne Display, ohne Zeitschaltuhr, Einstellbereich 10...40°C, 16 (4) A, Eingang für Temperaturabsenkung (Open-Window-Funktion und externe Wochenzeitschaltuhr), mit Inneneinstellung (Behördenvariante)	 reinweiß glänzend	9010	EFS-50/I (rg)	2361	2W	<b>119,10</b>	<b>141,73</b>
							
<b>Raumtemperaturregler u.P. mit Fußboden-temperaturbegrenzer „Standard“</b> , ohne Display, ohne Zeitschaltuhr, Einstellbereich 5...30°C (Raum) und 10...40°C (Boden), Eingang für Temperaturabsenkung (Open-Window-Funktion und externe Wochenzeitschaltuhr), mit Inneneinstellung (Behördenvariante)	 reinweiß glänzend	9010	ERBS-50/I (rg)	2369	2W	<b>125,10</b>	<b>148,87</b>
							
<b>Ersatzabdeckung (rund)</b> für EFS-50/I (rg) und ERBS-50/I (rg)	 reinweiß glänzend	9010	EA/I	1799	2J	<b>4,30</b>	<b>5,12</b>
<b>Fühlerhülse</b> für M 20 Installationsrohr (FBY-EL-F), zur Aufnahme des Fühlers bei Fußbodenheizungen, 100 mm Länge			AH 2010	3333	2N	<b>6,30</b>	<b>7,50</b>
<b>Standardrahmen</b> Innenmaß 50x50 mm bei Einzelmontage der vorgenannten Fußbodenheizungsregler 50x50 mm, reinweiß glänzend (ähnlich RAL 9010)			ESR-50 (rg)	2385	2J	<b>3,55</b>	<b>4,22</b>

## Weitere Temperaturregler und Zubehör

Abbildung	Typ	Art.-Nr.	Rabattgruppe	Beschreibung	Euro/Stück zzgl. USt.	Euro/Stück inkl. USt.
	FR-E 52531/i	2211	2G	<b>Fußbodenheizungsregler Aufputz „Standard“</b> , Einstellbereich 10...40°C, mit Schalter „Ein/Aus“ und LED „Heizung ein“, 230 V, 14 (4) A, IP20, Eingang für Temperaturabsenkung (Open-Window-Funktion und externe Wochenzeitschaltuhr), Farbe: reinweiß matt (ähnlich RAL 9010), einschl. Fühler (33 kOhm) mit 4,00 m Leitung	<b>107,50</b>	<b>127,93</b>
	easy 3ft	2217	2F	<b>Fußbodenheizungsregler Aufputz „Komfort“</b> mit Zeitschaltuhr (Tagesprogramm), Einstellbereich 10...50°C, Wechslerkontakt 230 V, 16 (4) A, IP20, einschl. Fühler (33 kOhm) mit 4,00 m Leitung, Farbe: reinweiß matt (ähnlich RAL 9010)	<b>188,95</b>	<b>224,85</b>
	EEF-ST-33K	2386	2J	<b>Ersatzfühler</b> (33 kOhm) „Standardausführung“, Länge 4,00 m, für vorgenannte Temperaturregler	<b>18,85</b>	<b>22,43</b>
	EEF-S0-33K	2387	2J	<b>Ersatzfühler</b> (33 kOhm) „Sonderausführung“, extradünn, Länge 4,00 m, für vorgenannte Temperaturregler	<b>24,30</b>	<b>28,92</b>
	EEF-FFW-33K	2388	2J	<b>Fernfühler für Wandmontage</b> (33 kOhm) zur Erfassung der Raumtemperatur, ohne Anschlussleitung, max. Länge 50,00 m, reinweiß matt (ähnlich RAL 9010), 75x75x25,5 mm	<b>30,90</b>	<b>36,77</b>
	ITR-3 0...40°C	2267	2T	<b>Universaltemperaturregler für Verteilereinbau (2 TE)</b> , zur Erfassung der Fußbodentemperatur, 230 V, 10 (4) A, LED für „Heizung ein“, Einstellbereich 0...40°C, einschl. Fühler (1 kOhm) mit 4,00 m Leitung (PVC), zu verwenden bei elektrischen Fußbodenheizungen	<b>122,60</b>	<b>145,89</b>
	ITR-3 0...60°C	2268	2T	<b>Universaltemperaturregler für Verteilereinbau (2 TE)</b> , zur Erfassung der Fußbodentemperatur, 230 V, 10 (4) A, LED für „Heizung ein“, Einstellbereich 0...60°C, einschl. Fühler (1 kOhm) mit 4,00 m Leitung (PVC)	<b>136,75</b>	<b>162,73</b>
	EEF-P-1K	2215	2J	<b>Ersatzfühler</b> (1 kOhm) PVC, Länge 4,00 m, für vorgenannten Temperaturregler	<b>31,60</b>	<b>37,60</b>
	FV2	2622	2K	<b>Fühlerverlängerung</b> 2-adrig	<b>15,40</b>	<b>18,33</b>
	FVS 2/4/5	2691	2U	<b>Fühlerverbindungsset</b> 2/4/5-adrig	<b>15,95</b>	<b>18,98</b>
	H05RR-F 2X0,75mm <sup>2</sup>	2925	2V	<b>Fühlerleitung</b> 2X0,75 mm <sup>2</sup> , temperaturbeständig von -30...+60°C	<b>1,10</b>	<b>1,31</b>

# Universelle Wärmedämm-, Trittschall- und Entkopplungsplatten (Polyester-Faser-Platten)

- ✓ Universell einsetzbar
- ✓ Schnelle Montage & kurze Wartezeiten für Folgearbeiten
- ✓ Einfache Verarbeitung

**Die universellen Wärmedämm-, Trittschall- und Entkopplungsplatten** von Halmburger sind Polyester-Faser-Platten in den Stärken 4, 7 und 15 mm, mit einer hohen Reißfestigkeit und Druckfestigkeit, die in Verbindung mit konventionellen, kunststoffvergüteten Klebern und Klebemörteln verlegt und mit allen Arten von Oberbelägen versehen werden können. Vor allem die 7 mm und 15 mm starke Polyester-Faser-Platte eignet sich zur Wärmedämmung in der Altbauanierung bei sehr geringer Bodenaufbauhöhe in Verbindung mit elektrischer Fliesenheizung (Dünnbettheizung).

**Die universellen Polyester-Faser-Platten** sind als entkoppelnde Unterlage für alle Arten von Oberbelägen wie Keramik, Naturstein, Parkett und nach einer Spachtelung auch für Teppichböden und Kunststoffbeläge geeignet. Diese Platte kann z.B. auf Estrichen, gespachtelten Betonflächen und alten Hartbelägen eingesetzt werden. Ihre hohe Druckfestigkeit

ermöglicht die Anwendung unter Verkehrslasten bis 5,0 kN/m<sup>2</sup>, also in Wohn- und Gewerberäumen.

**Aufgrund des geringen Wärmedurchgangswiderstandes** kann die 4 mm starke Polyester-Faser-Platte auf Warmwasserfußbodenheizungen (nicht auf Elektrofußboden- und Fliesenheizungen) verlegt werden, insbesondere bei zu geringer Rohüberdeckung.

**Die entkoppelnde Wirkung** beruht auf den Abbau von Scherspannungen aus einem rissigen Untergrund oder einem Untergrund mit störenden Bewegungsfugen durch plastische Verformungen innerhalb der Platte. Die besondere Struktur der Platte bewirkt eine erhebliche Schallabsorption.

**Neben der Sanierung** kritischer Untergründe kann im Neubau durch die Polyester-Faser-Platte der Anteil der optisch oft störenden Bewegungsfugen in einem starren Belag wesentlich reduziert werden (nicht bei Elektrofußboden- und Fliesenheizungen).

Universelle Wärmedämm-, Trittschall- und Entkopplungsplatten (Polyester-Faser-Platten)

Beschreibung	Typ	Art.-Nr.	Rabattgruppe	Stärke	Abmessungen	Euro/Stück zzgl. USt.	Euro/Stück inkl. USt.
<b>Polyester-Faser-Platte, 4 mm</b>	PFP 4	8931	2P	4 mm	1.000 x 600 mm	<b>12,85</b>	<b>15,29</b>
<b>Polyester-Faser-Platte, 7 mm</b>	PFP 7	8932	2P	7 mm	1.000 x 600 mm	<b>17,40</b>	<b>20,71</b>
<b>Polyester-Faser-Platte, 15 mm</b>	PFP 15	8934	2P	15 mm	1.000 x 600 mm	<b>27,50</b>	<b>32,73</b>

## Technische Daten

Eigenschaften	Werte und Toleranzen		
	PFP 4	PFP 7	PFP 15
Typ			
Schichtdicke (± 0,5 mm)	4 mm	7 mm	15 mm
Format (± 1,0 mm)	1000 x 600 mm	1000 x 600 mm	1000 x 600 mm
Flächengewicht (± 5%)	3,2 kg/m <sup>2</sup>	4,8 kg/m <sup>2</sup>	12 kg/m <sup>2</sup>
Druckfestigkeit (DIN 53456)	15 N/mm <sup>2</sup>	10 N/mm <sup>2</sup>	11 N/mm <sup>2</sup>
Biegefestigkeit (DIN 53453)	4 N/mm <sup>2</sup>	2 N/mm <sup>2</sup>	2 N/mm <sup>2</sup>
Reißfestigkeit (DIN 53457)	6 N/mm <sup>2</sup>	6 N/mm <sup>2</sup>	6 N/mm <sup>2</sup>
Verkehrslastaufnahme	5,0 kN/m <sup>2</sup>	5,0 kN/m <sup>2</sup>	5,0 kN/m <sup>2</sup>
Wärmeleitfähigkeit	0,11 W/mK	0,06 W/mK	0,08 W/mK
Wärmedurchgangskoeffizient	27,5 W/m <sup>2</sup> K	8,6 W/m <sup>2</sup> K	5,3 W/m <sup>2</sup> K
Brandverhalten nach DIN EN 13501-1	E (fl)	E (fl)	E (fl)
Anwendungsbereich	Innen	Innen	Innen
Trittschalldämmung mit keramischem Oberbelag	ca. 10/11 dB* (verklebt/lose)	15 dB* (lose)	13/17 dB* (verklebt/lose)
Lagerung	trocken, liegend	trocken, liegend	trocken, liegend

\* Prüfstandswert nach DIN 140-8:1998 der zur Orientierung dient





## Systemaufbau am Beispiel eines Fliesenbelages auf einem rissigen Estrich auf Dämmlage

- 1 Flexfugenmörtel
- 2 Fliesenkleber C2 und Fliesen
- 3 Verbundabdichtung bei Bedarf
- 4 **Polyester-Faser-Platte**
- 5 Fliesenkleber C2
- 6 Estrich
- 7 Dämmung

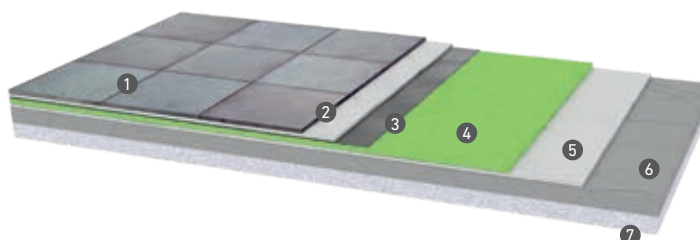

## Systemaufbau am Beispiel eines schalldämmten Fliesenbelages mit elektrischer Fußbodenheizung

- 1 Flexfugenmörtel
- 2 Fliesenkleber C2 und Fliesen
- 3 Spachtelmasse
- 4 Elektrische Fliesenheizung
- 5 **Polyester-Faser-Platte**
- 6 Fliesenkleber C2
- 7 Estrich
- 8 Dämmung

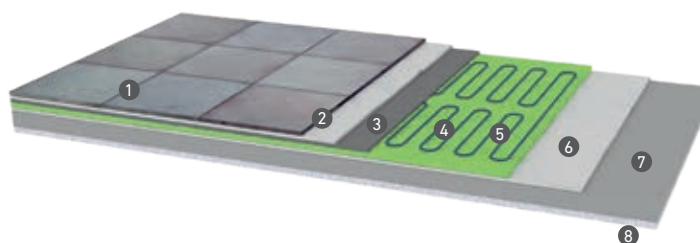

## Systemaufbau am Beispiel Massivparkett auf gerissenem Estrich über Dämmlage

- 1 Alle Parkettarten
- 2 Parkettkleber
- 3 **Polyester-Faser-Platte**
- 4 Parkettkleber
- 5 Estrich
- 6 Dämmung

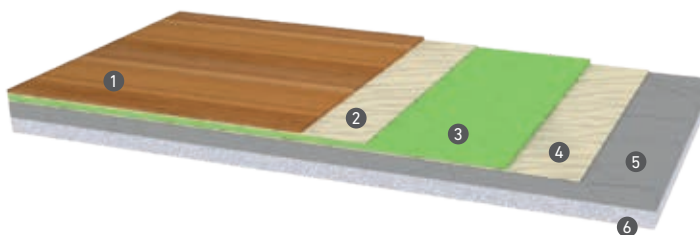

## Systemaufbau am Beispiel Fliesenbelag auf Holzdielenboden

- 1 Flexfugenmörtel
- 2 Fliesenkleber C2 und Fliesen
- 3 Verbundabdichtung bei Bedarf
- 4 **Polyester-Faser-Platte** (ab 7 mm)
- 5 Fliesenkleber C2
- 6 Spachtelmasse
- 7 Grundierung
- 8 Acryl-Dichtstoff
- 9 Holzdielenboden

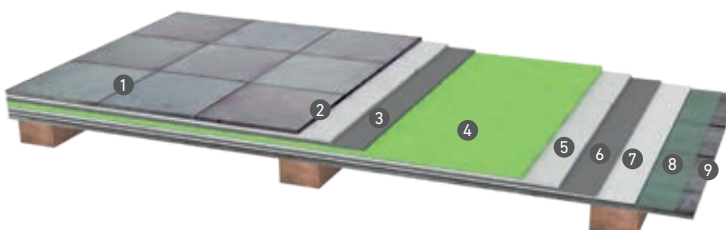

# Bodenaufbau & Beläge

## Fliesenheizung (Dünnbettheizung)

- ✓ Fliesenheizung Twin
- ✓ Fliesenheizung Twin selbstklebend
- ✓ Fliesenheizung Twin Maßanfertigung
- ✓ Niedervolt Maßanfertigung



- 1 Temperaturregler montiert in Schalterdose (tief)
- 2 Abzweigkasten beim Anschluss mehrerer Heizmatten
- 3 Leerrohr(e) zur Aufnahme der Anschlussleitung(en)
- 4 Leerrohr mit Fühlerhülse für Bodentemperaturfühler
- 5 Fußbodenbelag, z.B. Fliesen
- 6 **Fliesenheizung (Dünnbettheizung)** verlegt im Fliesenkleber oder in der Ausgleichsmasse
- 7 Tragender, fester und wärmebeständiger Untergrund mit Wärmedämmung

Bei Niedervolt-Fliesenheizungen wird zwischen Temperaturregler und Heizmatte der passende Transformator installiert. Induktive Schaltleistung der Temperaturregler beachten!

## Fußbodenheizung (Estrichheizung)

- ✓ Estrichheizung Twin

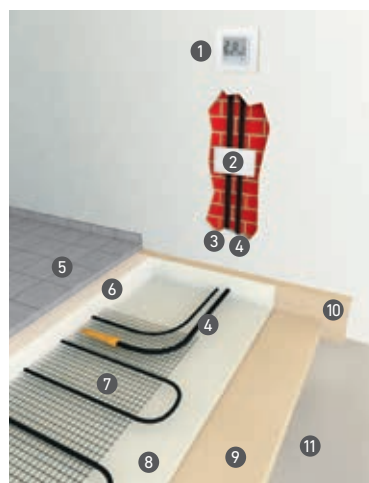

- 1 Regelgerät montiert in Schalterdose  $\varnothing$  60 mm
- 2 Abzweigkasten beim Anschluss mehrerer Heizmatten
- 3 Leerrohr(e) zur Aufnahme der Anschlussleitung(en)
- 4 Leerrohr mit Fühlerhülse für Bodentemperaturfühler
- 5 Fußbodenbelag, z.B. Fliesen
- 6 Estrich nach DIN 18560
- 7 **Estrichheizung**
- 8 PE-Folie (mind. 0,20 mm)
- 9 Wärme- und Trittschalldämmung
- 10 Randdämm- und Ausdehnstreifen
- 11 Rohbeton (mit Feuchtesperre gegenüber Erdreich)

### Mögliche Bodenbeläge:

Material	max. Dicke	Lambda-Wert
Fliesen/Marmor/Granit	30 mm	1,00
Parkett*	16 mm	0,14
Teppichboden	10 mm	0,09
PVC-Belag	10 mm	0,23
Laminatboden*	8 mm	0,08
Kork*	8 mm	0,23

Verwendete Fußbodenbeläge müssen für elektrische Fußbodenheizungen geeignet sein. Zusätzliche Hinweise in der Montage- und Bedienungsanleitung beachten!

\* Bei Verlegung von Fußböden aus Holz empfehlen wir Ihnen Heizmatten mit einer niedrigeren Heizleistung, z.B. 125 W/m<sup>2</sup> zu verwenden. Durch den langsameren Aufheizvorgang erhalten Sie eine geringere thermische Belastung.

### Fußbodenheizungen in ebenerdig gefliesten Duschen:

Grundsätzlich sind Fehlerstromschutzeinrichtungen (RCDs) mit einem Bemessungsdifferenzstrom  $I_{\Delta N} \leq 30$  mA vorzusehen. Des Weiteren dürfen nur Heizsysteme mit metallischem Mantel eingesetzt werden, wie unsere 230V-Systeme Fliesenheizung Twin und Estrichheizung Twin. Die metallene Umhüllung ist fachgerecht mit dem Schutzleiter zu verbinden. Nach Vorgabe des VDE endet der Schutzbereich an der Oberkante des Oberbelags. Somit können unsere Fußbodenheizungen auch in ebenerdig gefliesten Duschen eingesetzt werden, da sie den strengen Anforderungen entsprechen.



## Kosten sparen, Energie sparen

**Durch die günstigen** Anschaffungskosten sind die Halmburger Fußboden- und Fliesenheizungen eine echte Alternative zu herkömmlichen Heizsystemen. Vor allem in der Altbausanierung und Renovierung kann oft auf eine kostenaufwendige Erweiterung des bestehenden zentralen Heizsystems verzichtet werden.

**Die Erwärmung** basiert auf Strahlungswärme – die durch die Wärmestrahlung erwärmten Objekte geben die gespeicherte Wärme wieder an die Umgebung ab. Dadurch wird die Raumtemperatur bei gleichem Wohlbefinden um ca. 2 – 3°C niedriger gehalten als bei Heizsystemen mit hohem Konvektionsanteil. Das spart wertvolle Heizenergie. Details finden Sie auf unserer Website unter [www.halmburger.eu](http://www.halmburger.eu) und auf **Seite 154**.

**Bei einer Vollheizung**, welche den Gesamtwärmebedarf zu 100% deckt, einem Wärmebedarf von z.B. 35 W/m<sup>2</sup>, einem Strompreis von 0,35 Euro/kWh und 1.500 Betriebsstunden ergeben sich jährliche

Verbrauchskosten in Höhe von ca. 18,40 Euro/m<sup>2</sup>. Die Verbrauchskosten sind von der Nutzung (Vollheizung oder Zusatzheizung zur Bodentemperierung), der Wärmedämmung und dem Stromtarif abhängig. Fragen Sie Ihren Energieversorger nach speziellen Tarifen für Elektroheizungen.

$$\begin{array}{ccccccc}
 \text{Wärmebedarf} & \times & \text{Strompreis} & \times & \text{Betriebsdauer} & \times & \text{Vollheizung zu} \\
 35 \text{ W/m}^2 & & 0,35 \text{ Euro/kWh} & & 1.500 \text{ h/Jahr} & & 100\% \\
 \hline
 & & & & \text{pro Jahr pro m}^2: & & \\
 & & & & \text{ca. 18,40 Euro} & & 
 \end{array}$$

geschätzte Beispielrechnung eines Neubaus auf Basis aktueller Strompreise 10/2023

### Energiekosten senken!

Nutzen Sie Ihren eigenen Photovoltaik-Strom oder vergleichen Sie verschiedene Stromanbieter!

## Einfach und bequem: Heizmatten verlegen durch Einschneiden und Umklappen

**Die Heizmatten** können durch beliebiges Einschneiden und Umklappen des Glasgittergewebes leicht der zu beheizenden Fläche angepasst werden.

**Für komplexere Formen** wie geflieste Duschen oder Sitzbänke empfehlen wir Ihnen unsere maßangefertigten Fliesenheizungen.

## Wichtige Informationen zur Verlegung:

- ✓ Eine **Wärmedämmung** im Fußboden ist zwingend erforderlich.
- ✓ Wegen des **erhöhten Wärmebedarfs** ist in Bädern, Duschen und Wintergärten in der Regel eine **Zusatzheizung** erforderlich. Die Fußboden- bzw. Fliesenheizung dient in diesen Räumen zur Bodentemperierung.
- ✓ Verlegung nur auf freien Flächen, die Gesamtfläche des Raumes wird zwischen **70 und 90 Prozent** mit Heizmatten belegt. Die Verlegeplanung übernehmen wir für Sie.
- ✓ Als Temperaturregelung dürfen nur **Temperaturregler mit Bodenfühler** verwendet werden.

## Elektrosmogarm

Natürlich haben wir unsere elektrischen Fußboden- und Fliesenheizsysteme (230 V) erfolgreich auf elektromagnetische Felder (Elektrosmog) geprüft. Entsprechende Prüfberichte erhalten Sie gerne auf Anfrage.

Lieferform 0,40 m / 0,50 m breit, Anschlussleitung 4,00 m bzw. 5,00 m (Darstellung: System mit einer Anschlussleitung)



Glasgittergewebe einschneiden und umklappen

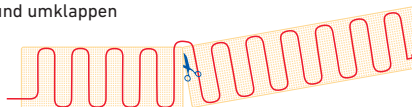

Zurückverlegung um 180°

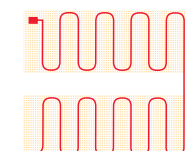



## 108 Elektrische Fußboden- & Fliesenheizungen (Dünnbettheizungen)



### Über 30% Leistungsreserve

Keine Heizleiterbelastung bis zur Leistungsgrenze, dadurch erreichen unsere Fliesenheizungen eine wesentlich höhere Lebenserwartung.



### Planung & Berechnung

Wir übernehmen die Planung für Sie – schnell & kostenfrei. Ein Grundriss oder eine Skizze genügt.



### Größte Heizmattenauswahl

Wir haben die größte Auswahl verschiedenster Heizmattentypen und -ausführungen – 230 V und Niedervolt-Heizsysteme & Heizmattengrößen von 0,1 bis 15 m<sup>2</sup>.



### Temperaturregler für Ihr Schalterprogramm

Unsere Temperaturregler können in nahezu alle Schalterprogramme der bekannten Hersteller integriert werden.

- ✓ Berker
- ✓ Busch-Jaeger
- ✓ ELSO
- ✓ Merten
- ✓ Jung
- ✓ Gira



### Einsatzbereich Dusche

Durch den speziellen Kabelaufbau unserer Fliesenheizung darf diese sogar in ebenerdig geflieste Duschen eingebaut werden.



### Qualität, Zuverlässigkeit, Langlebigkeit & Sicherheit

Unsere Fliesenheizungen werden selbstverständlich in Deutschland hergestellt und jede Heizmatte wird einzeln geprüft. Deshalb erhalten Sie auf unsere Fliesenheizungen 10 Jahre Garantie.\*



### Strahlungswärme

Die Wärmeübertragung unserer Fußbodenheizungen basiert auf Strahlungswärme. Details zu den Arten der Wärmeübertragung finden Sie auf unserer Homepage unter

[www.halmburger.eu](http://www.halmburger.eu)



### Hochwertiger Heizleiteraufbau

Wir verwenden keine starren Drähte, sondern mehrdrähtige Widerstandslitzen. Dies ist ein besonderes Qualitätsmerkmal.



### Maßanfertigung

Knifflige Flächen oder Sonderformen? Nichts ist Halmburger zu kompliziert. Die Lieferung erfolgt in nur wenigen Tagen.



### Robustes Heizsystem

Leicht zu verlegen & hohe Montagesicherheit durch hochwertigen Aufbau des Heizsystems.



### Geeignete Bodenbeläge

Unsere Fliesenheizungen können unter die verschiedensten Bodenbeläge verlegt werden.

- ✓ Fliesen
- ✓ Marmor
- ✓ Granit
- ✓ Parkett
- ✓ Laminat
- ✓ Teppichboden
- ✓ PVC-Belag
- ✓ Linoleum
- ✓ Kork



### Schnelle & kostenfreie Lieferung

Bei Bestellungen bis 15 Uhr bzw. Freitags bis 12 Uhr erfolgt der Versand noch am Bestelltage. Natürlich frei Haus!



### Zulassung & Zertifizierung

Unsere elektrischen Fliesenheizungen besitzen die VDE-Zulassung für ein garantiert zuverlässiges Heizsystem. Die Produktion erfolgt natürlich nach DIN ISO 9001.



### Absolut wasserdicht

Unsere Fußbodenheizsysteme sind absolut wasserdicht, deshalb sind sie auch für den Wellnessbereich wie z.B. Dampfsaunen usw. geeignet.

\*Die Garantiebedingungen finden Sie auf der vorletzten Seite.



Über  
uns

Temperaturregler  
Stellantriebe

Design-  
Glasrahmen

Wohnraum-  
lüftung

Fußboden- &  
Fliesenheizung

Marmorheizung /  
Natursteinheizung

Elektro-  
heizkörper

Dachrinnen- &  
Rohrreggleitheizung

Freiflächenheizung  
Treppenheizung

Steuerverteilungen

Allgemeines

# Marmorheizungen / Natursteinheizungen

Für Neubau und Sanierung  
Zeitlos schön und exklusiv  
Einfache Montage

[www.halmburger.eu](http://www.halmburger.eu)

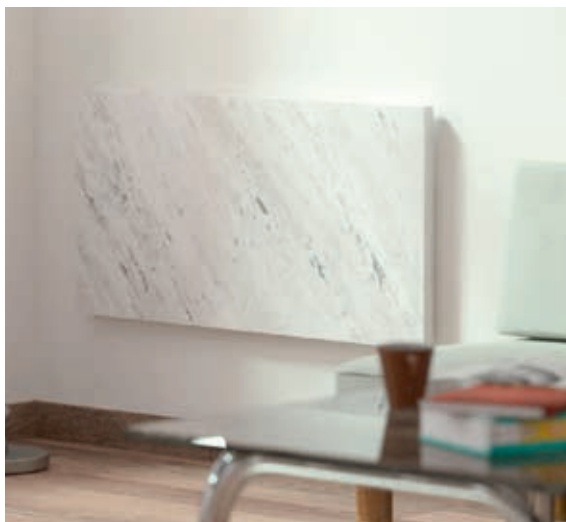

Halmburger Händler-Shop:  
[shop.halmburger.eu](http://shop.halmburger.eu)





## Technische Daten

Typ	MH 4	MH 7	MH 9	MH 12	MH 15	MH 17
Heizleistung	350 W	650 W	850 W	1150 W	1450 W	1650 W
Nennstrom	1,52 A	2,83 A	3,70 A	5,00 A	6,30 A	7,17 A
Abmessung (mm)	600 x 400 x 30	1000 x 400 x 30	1000 x 500 x 30	1000 x 600 x 30	1250 x 600 x 30	1350 x 600 x 30
Gewicht	ca. 19 kg	ca. 33 kg	ca. 40 kg	ca. 49 kg	ca. 62 kg	ca. 70 kg
Nennspannung	230 V AC / 50 Hz					
Bautiefe	insgesamt ca. 70 mm					
Heizplattenstärke	30 mm					
Halterung	Halterungen bereits vormontiert, mit verdeckten Halterungen, waagerechte und senkrechte Montage möglich					
Schutzklasse	II					
Schutzart	IP 66					
Netzanschluss	Festanschluss; ca. 1,00 m Netzanschlussleitung					
ErP-Konform	Produktanforderungen gemäß Ökodesign-Richtlinie finden Sie in den Produktinformationen auf <a href="http://www.halmburger.eu">www.halmburger.eu</a>					

Sondernatursteinsorten und Maßanfertigungen sind vom Umtausch ausgeschlossen.

## Marmor- & Natursteinsorten

Weitere Natursteine und Granite auf Anfrage!

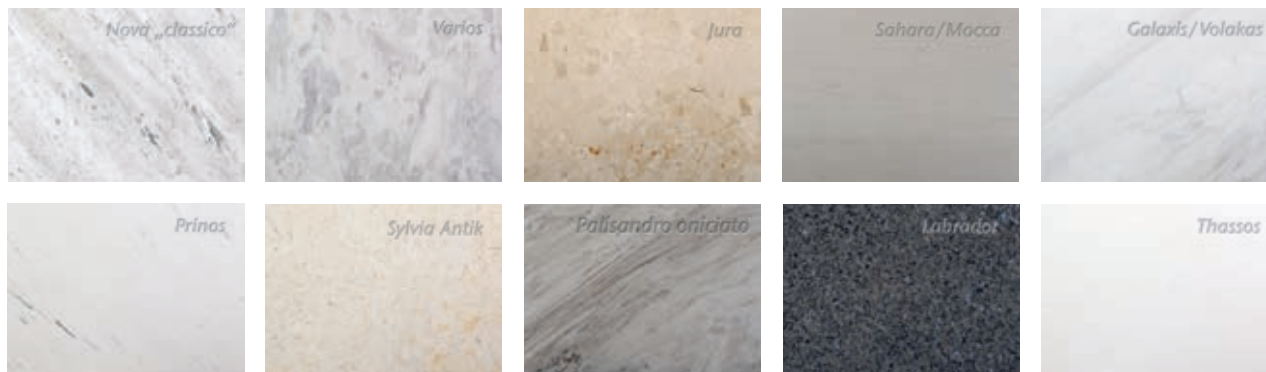

## Wärmeübertragung

### Unsere Marmor- und Natursteinheizungen

erzeugen eine besonders angenehme Strahlungswärme, ähnlich der Sonnenwärme. Details zu den Arten der Wärmeübertragung finden Sie auf unserer Website unter [www.halmburger.eu](http://www.halmburger.eu)

## Hinweis: Warenlieferungen per Spedition

**Wichtiger Hinweis:** Vermerken Sie sichtbare Schäden (auch kleinste Schäden an der Verpackung) exakt auf dem Frachtbrief und lassen Sie sich Schäden vom Spediteur quittieren. Die Warenannahme unter Vorbehalt ohne exakte Beschreibung ist nicht ausreichend! Wenn es Ihnen möglich ist, kontrollieren Sie bitte die Sendung im Beisein des Spediteurs. Bei Warenannahme ohne Kontrolle ist ein Schadenersatz nicht möglich! **Bitte kontrollieren Sie die Sendung unverzüglich!** Wenn Sie nicht innerhalb von 5 Tagen einen Schaden bei uns melden, gilt die Ware als angenommen. Ein eventueller Schadenersatz ist dann nicht mehr möglich!



\* Die Garantiebedingungen finden Sie auf der vorletzten Seite.



Downloads auf unserer Website [www.halmburger.eu](http://www.halmburger.eu)



- ✓ Montageanleitungen
- ✓ Bedienungsanleitungen
- ✓ Leistungsbeschreibungen
- ✓ Zertifikate
- ✓ Prüfberichte
- ✓ Garantiebedingungen



# Preisliste

## Marmorheizungen / Natursteinheizungen

Typ	Art.-Nr.	Rabatt- gruppe	Leistung	Euro/Stück zzgl. USt.	Euro/Stück inkl. USt.
<b>Nova</b> „classico“ (poliert)	8282	7A	350 W	<b>544,50</b>	<b>647,96</b>
	8283	7A	650 W	<b>651,00</b>	<b>774,69</b>
	8284	7A	850 W	<b>716,40</b>	<b>852,52</b>
	8285	7A	1150 W	<b>776,90</b>	<b>924,51</b>
	8286	7A	1450 W	<b>868,80</b>	<b>1.033,87</b>
	8287	7A	1650 W	<b>987,40</b>	<b>1.175,01</b>
<b>Varios</b> (poliert)	8270	7A	350 W	<b>554,20</b>	<b>659,50</b>
	8271	7A	650 W	<b>668,00</b>	<b>794,92</b>
	8272	7A	850 W	<b>735,70</b>	<b>875,48</b>
	8273	7A	1150 W	<b>798,60</b>	<b>950,33</b>
	8274	7A	1450 W	<b>899,10</b>	<b>1.069,93</b>
	8280	7A	1650 W	<b>1.014,00</b>	<b>1.206,66</b>
<b>Galaxis / Volakas</b> (poliert)	8200	7A	350 W	<b>606,30</b>	<b>721,50</b>
	8201	7A	650 W	<b>729,70</b>	<b>868,34</b>
	8202	7A	850 W	<b>805,90</b>	<b>959,02</b>
	8203	7A	1150 W	<b>879,70</b>	<b>1.046,84</b>
	8204	7A	1450 W	<b>994,70</b>	<b>1.183,69</b>
	8243	7A	1650 W	<b>1.114,50</b>	<b>1.326,26</b>
<b>Jura</b> (poliert)	8205	7A	350 W	<b>606,30</b>	<b>721,50</b>
	8206	7A	650 W	<b>729,70</b>	<b>868,34</b>
	8207	7A	850 W	<b>805,90</b>	<b>959,02</b>
	8208	7A	1150 W	<b>879,70</b>	<b>1.046,84</b>
	8209	7A	1450 W	<b>994,70</b>	<b>1.183,69</b>
	8240	7A	1650 W	<b>1.114,50</b>	<b>1.326,26</b>
<b>Sahara /Mocca</b> (poliert)	8275	7A	350 W	<b>606,30</b>	<b>721,50</b>
	8276	7A	650 W	<b>729,70</b>	<b>868,34</b>
	8277	7A	850 W	<b>805,90</b>	<b>959,02</b>
	8278	7A	1150 W	<b>879,70</b>	<b>1.046,84</b>
	8279	7A	1450 W	<b>994,70</b>	<b>1.183,69</b>
	8241	7A	1650 W	<b>1.114,50</b>	<b>1.326,26</b>

Meist-  
verkauft

Typ	Art.-Nr.	Rabatt- gruppe	Leistung	Euro/Stück zzgl. USt.	Euro/Stück inkl. USt.
<b>Prinos</b> (poliert)	8210	7A	350 W	<b>824,50</b>	<b>981,16</b>
	8211	7A	650 W	<b>970,20</b>	<b>1.154,54</b>
	8212	7A	850 W	<b>1.070,20</b>	<b>1.273,54</b>
	8213	7A	1150 W	<b>1.197,20</b>	<b>1.424,67</b>
	8214	7A	1450 W	<b>1.364,20</b>	<b>1.623,40</b>
	8242	7A	1650 W	<b>1.504,60</b>	<b>1.790,47</b>
	<b>Sylvia antik</b> (gehämmert)	8235	7A	350 W	<b>606,30</b>
8236		7A	650 W	<b>729,70</b>	<b>868,34</b>
8237		7A	850 W	<b>805,90</b>	<b>959,02</b>
8238		7A	1150 W	<b>879,70</b>	<b>1.046,84</b>
8239		7A	1450 W	<b>994,70</b>	<b>1.183,69</b>
<b>Palisandro onciato</b> (poliert)	8260	7A	350 W	<b>824,50</b>	<b>981,16</b>
	8261	7A	650 W	<b>970,20</b>	<b>1.154,54</b>
	8262	7A	850 W	<b>1.070,20</b>	<b>1.273,54</b>
	8263	7A	1150 W	<b>1.197,20</b>	<b>1.424,67</b>
	8264	7A	1450 W	<b>1.364,20</b>	<b>1.623,40</b>
	8265	7A	1650 W	<b>1.504,60</b>	<b>1.790,47</b>
<b>Labrador / Blue Pearl</b> (poliert)	8255	7A	350 W	<b>962,70</b>	<b>1.145,61</b>
	8256	7A	650 W	<b>1.125,60</b>	<b>1.339,46</b>
	8257	7A	850 W	<b>1.236,70</b>	<b>1.471,67</b>
	8258	7A	1150 W	<b>1.372,40</b>	<b>1.633,16</b>
	8259	7A	1450 W	<b>1.566,30</b>	<b>1.863,90</b>
<b>Thassos (A)</b> (poliert)	8245	7A	1650 W	<b>1.686,10</b>	<b>2.006,46</b>
	8250	7A	350 W	<b>1.227,00</b>	<b>1.460,13</b>
	8251	7A	650 W	<b>1.456,90</b>	<b>1.733,71</b>
	8252	7A	850 W	<b>1.636,40</b>	<b>1.947,32</b>
	8253	7A	1150 W	<b>1.840,00</b>	<b>2.189,60</b>
	8254	7A	1450 W	<b>2.234,90</b>	<b>2.659,53</b>
	8246	7A	1650 W	<b>2.393,40</b>	<b>2.848,15</b>

### Sonderausführung & Zubehör

Typ	Beschreibung	Art.-Nr.	Rabatt- gruppe	Euro/Stück zzgl. USt.	Euro/Stück inkl. USt.
HH	<b>Handtuchhalter</b> für Natursteinheizung	8298	7A	<b>92,00</b>	<b>109,48</b>
DM	<b>Aufpreis Ausführung</b> Natursteinheizung für Deckenmontage	8293	7A	<b>167,10</b>	<b>198,85</b>

## Temperaturregler

Hier finden Sie die passenden Temperaturregler:

- Unterputz-Thermostate ab **Seite 9**
- Aufputz- und Stecker-Thermostate auf **Seite 56**
- Funk-Thermostate auf **Seite 57**



Weitere Natursteine  
und Granite auf Anfrage!



# Planung und Montage

**Die Planung** der Halmburger Marmor- und Natursteinheizungen erledigen wir für Sie. Aufgrund des errechneten Wärmebedarfs werden die entsprechenden Größen der Heizplatten ermittelt und im Bauplan vermerkt. Die Freigabezeit vom Energieversorger ist unbedingt zu beachten.

**Mit einer Bautiefe von nur 70 mm** lässt sich die Halmburger Marmor- und Natursteinheizung fast überall problemlos montieren. Es ist lediglich ein Elektroanschluss (über 30 mA Fehlerstrom-Schutzschalter) erforderlich.

**Die Halmburger Marmor- und Natursteinheizungen** werden bereits mit vormontierten Halterungen geliefert. Die Halterungen sind natürlich von vorne nicht sichtbar.

**Die Montage** ist senkrecht oder waagrecht möglich. Dabei ist die Montage- und Bedienungsanleitung für Heizung und Regelung sowie die einschlägigen VDE-DIN-Normen, Rechtsvorschriften und EVU-Bedingungen (TAB/TAR) zu beachten. Die Heizanlage ist nach dem Einbau dem Bauherrn/ Nutzer zu übergeben. Die Übergabe beinhaltet die Bedienungsanleitung für Heizung und Regelung sowie die Funktions-erklärung des Heizsystems.

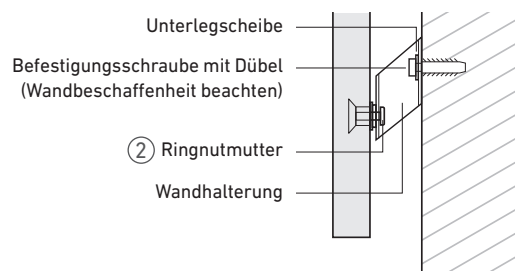
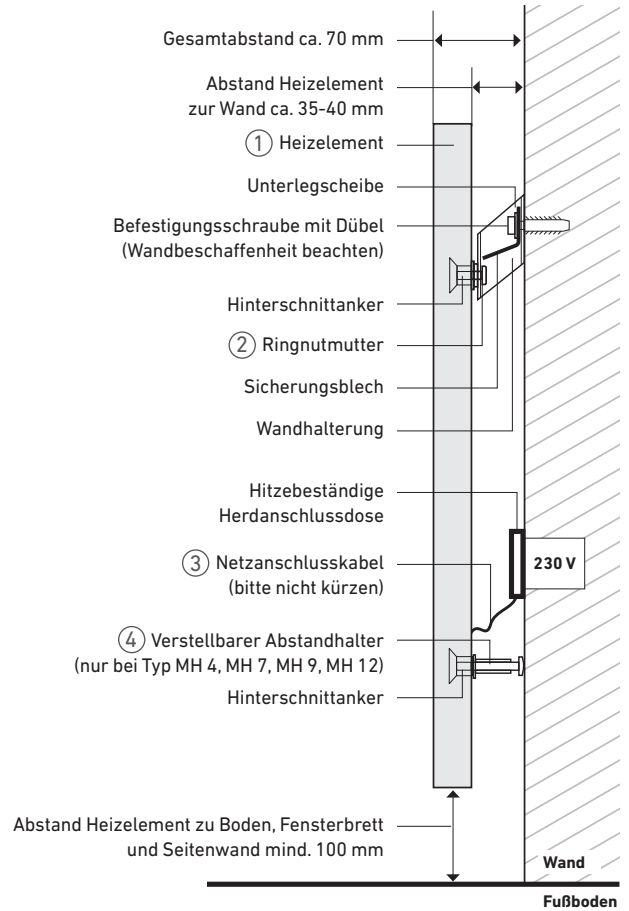

**Typ MH 15 und MH 17** müssen auch unten über zwei Ringnutmüttern und Wandhalterungen montiert werden (verstellbarer Abstandhalter entfällt).

Typ	Heizelement	Höhe*	Breite*	Maß A*	Maß B*	Maß C*
MH 4	350 Watt	400	600	380	180	180
MH 7	650 Watt	400	1000	780	180	180
MH 9	850 Watt	500	1000	780	280	230
MH 12	1150 Watt	600	1000	780	380	280
MH 15	1450 Watt	600	1250	1030	380	280
MH 17	1650 Watt	600	1350	1130	380	280

\* Alle Maße in mm. Toleranz +/- 5 mm

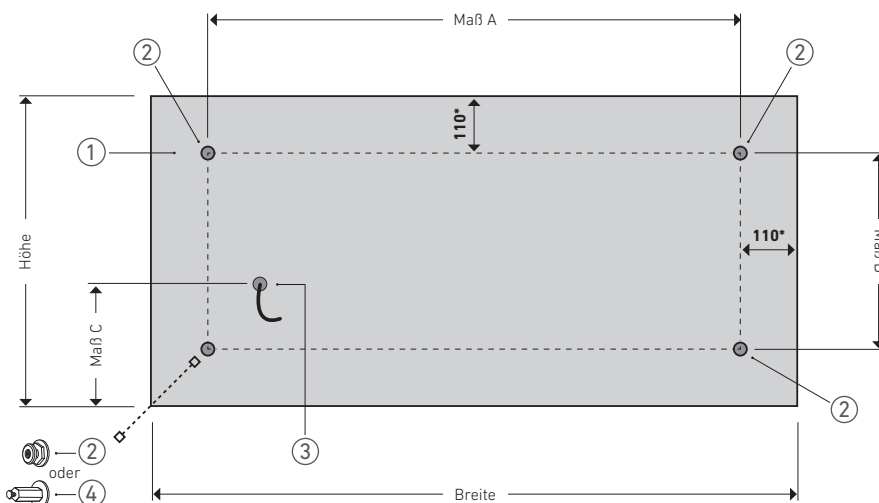

## Bohrloch-abstände

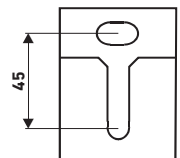

### Hinweis Wandhalterung:

Durch die Bauart der Wandhalterung hängt die Heizplatte 5 cm tiefer als die Bohrung. Wichtig: Abstand und Höhe prüfen! Toleranz +/- 1,5 mm

Über uns  
 Temperaturregler Stellantriebe  
 Design-Glasrahmen  
 Wohnraum-lüftung  
 Fußboden- & Fliesenheizung  
 Marmorheizung/ Natursteinheizung  
 Elektro-heizkörper  
 Dachrinnen- & Rohrregletheizung  
 Freiflächenheizung Treppenheizung  
 Allgemeines



# Von klassisch bis modern. Von dezent bis ausdrucksstark.



**Nova „classico“**  
Dolomit aus Griechenland



**Galaxis / Volakas**  
Dolomit aus Griechenland

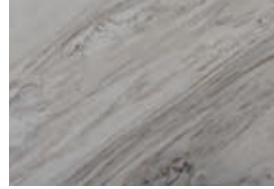

**Palisandro oniciato**  
Kalkstein aus Italien



**Varios**  
Dolomit aus Griechenland



**Prinos**  
Dolomit aus Griechenland

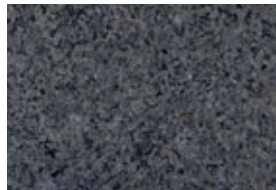

**Labrador / Blue Pearl**  
Granit aus Norwegen



**Jura**  
Kalkstein aus Deutschland

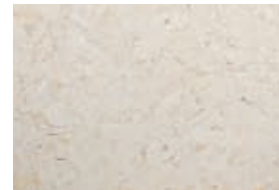

**Sylvia Antik**  
Kalkstein aus Ägypten



**Thassos**  
Dolomit aus Griechenland



**Sahara / Mocca**  
Kalkstein aus Portugal



Größere Abbildungen finden  
Sie auf unserer Website:  
[www.halmburger.eu/natursteinheizung](http://www.halmburger.eu/natursteinheizung)

## Farb- und Strukturunterschiede

Marmor oder Naturstein kann in Farbe oder Struktur, speziell bei größeren Flächen, trotz Sortierung unterschiedlich sein, da er immer natürlichen Schwankungen unterliegt.

Die vorkommenden Quarzadern, Poren, Farbunterschiede, offenen Stellen oder Haarrisse, Einsprengungen und sonstige natürliche Erscheinungen sind Ausdruck dieses edlen Materials und stellen für Beanstandungen keinerlei Anlass dar. Es ist ganz natürlich, dass Haarrisse in den Heizelementen auftreten können – diese beeinträchtigen weder die Heizleistung, noch die Sicherheit des Heizsystems.

### Hinweis bei Dolomitischem Marmor:

Durch organische Stoffe (fossilen Ursprungs) und eisenhaltige Mineralien kann es vereinzelt zu Gelb- oder Braunverfärbungen kommen. Die Ursache ist in der Regel hohe Luftfeuchtigkeit, Sauerstoff aus der Luft und betrifft bei uns die Marmorsorten Nova „classico“, Galaxis, Thassos, Prinos und Varios. Diese Verfärbungen werden nicht durch das Aufheizen der Natursteine verursacht. Zwecks Beseitigung der Verfärbungen wenden Sie sich bitte an uns!

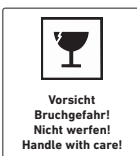

Produktanforderungen  
gemäß Ökodesign-Richtlinie  
finden Sie in den Produkt-  
informationen auf  
[www.halmburger.eu](http://www.halmburger.eu)



## Made in Germany. Für Qualität, Zuverlässigkeit, Langlebigkeit und Sicherheit.

**Die Halmburger Marmor- und Natursteinheizung** ist ein Naturprodukt, zeitlos schön und exklusiv. Sie gehört zu den edelsten Heizsystemen am Markt. Ein spezielles Hochtemperaturheizkabel, welches auf der Rückseite der Marmorplatte eingebettet ist, sorgt für die bestmögliche Wärmeübertragung auf den Marmor. Zwei eingebaute Temperaturbegrenzer in der Marmor- und Natursteinheizung begrenzen die Oberflächentemperatur, wodurch ein Überhitzen ausgeschlossen ist.

**Jede Heizplatte** wird einer strengen Qualitäts- und Funktionsprüfung unterzogen. Alle Arbeitsschritte und Prüfergebnisse werden einzeln dokumentiert.

## Kosten sparen, Energie sparen.

**Durch die günstigen** Anschaffungskosten sind die Halmburger Marmor- und Natursteinheizungen eine echte Alternative zu herkömmlichen Heizsystemen. Vor allem in der AltbauSanierung und Renovierung kann oft auf eine kostenaufwendige Erweiterung des bestehenden zentralen Heizsystems verzichtet werden.

**Die Erwärmung** basiert auf Strahlungswärme, ähnlich der Sonnenwärme – die so erwärmten Objekte geben die gespeicherte Wärme wieder an die Umgebung ab. Dadurch wird die Raumtemperatur bei gleichem Wohlbefinden um ca. 2 – 3°C niedriger gehalten als bei Heizsystemen mit hohem Konvektionsanteil. Das spart wertvolle Heizenergie.

**Bei einer Vollheizung**, welche den Gesamtwärmebedarf zu 100 % deckt, einem Wärmebedarf von z.B. 35 W/m<sup>2</sup>, einem

<b>Wärmebedarf</b>	×	<b>Strompreis</b>	×	<b>Betriebsdauer</b>	×	<b>Vollheizung zu</b>
35 W/m <sup>2</sup>		0,35 Euro/kWh		1.500 h/Jahr		100 %
= <b>pro Jahr pro m<sup>2</sup>:</b>						
ca. 18,40 Euro						

geschätzte Beispielrechnung eines Neubaus  
auf Basis aktueller Strompreise 10/2023

**Unser Marmor** kommt aus der ganzen Welt, wird aber bei uns in Deutschland verarbeitet. Denn bei Halmburger wird „Made in Germany“ groß geschrieben. Deshalb erhalten Sie auf unsere Marmor- und Natursteinheizungen auch 10 Jahre Garantie.\*

**Das Heizsystem** besitzt die VDE-Zulassung für eine garantiert lange Lebensdauer. Durch die hohe Schutzart IP66 „strahlwassergeschützt“ kann das Heizsystem bedenkenlos in feuchten Räumen wie Badezimmern oder Duschräumen eingesetzt werden.

**Natürlich haben wir** auch unsere elektrischen Natursteinheizungen erfolgreich auf elektromagnetische Felder (Elektrosmog) geprüft. Entsprechende Prüfberichte erhalten Sie gerne auf Anfrage.

Strompreis von 0,35 Euro/kWh und 1.500 Betriebsstunden pro Jahr ergeben sich jährliche Verbrauchskosten in Höhe von ca. 18,40 Euro/m<sup>2</sup>. Die Verbrauchskosten sind von der Nutzung (Vollheizung oder Zusatzheizung), der Wärmedämmung und dem Stromtarif abhängig. Fragen Sie Ihren Energieversorger nach speziellen Tarifen für Elektroheizungen.

**Unsere Marmor- und Natursteinheizungen** sind besonders langlebig. Des Weiteren besitzen sie keine Verschleißteile und benötigen somit keine Wartung. Ein besonderer Vorteil dieser Heizsysteme.

### Energiekosten senken!

Nutzen Sie Ihren eigenen Photovoltaik-Strom oder vergleichen Sie verschiedene Stromanbieter!



\* Die Garantiebedingungen finden Sie auf der vorletzten Seite.



Über uns

Temperaturregler  
Stellantriebe

Design-  
Glasrahmen

Wohnraum-  
lüftung

Fußboden- &  
Fliesenheizung

Marmorheizung/  
Natursteinheizung

Elektro-  
heizkörper

Dachrinnen- &  
Rohrregletheizung

Freiflächenheizung  
Treppenheizung

Steuerverteilungen

Allgemeines





Über  
uns

Temperaturregler  
Stellantriebe

Design-  
Glasrahmen

Wohnraum-  
lüftung

Fußboden- &  
Fliesenheizung

Marmorheizung/  
Natursteinheizung

Elektro-  
heizkörper

Dachrinnen- &  
Rohrbegleitheizung

Freiflächenheizung  
Treppenheizung

Steuerverteilungen

Allgemeines

# Badheizkörper / Handtuchhalter

Kostengünstige Anschaffung

Einfache Montage & integrierte Regelung

Zeitloses Design

[www.halmburger.eu](http://www.halmburger.eu)



Halmburger Händler-Shop:  
[shop.halmburger.eu](http://shop.halmburger.eu)

# Badheizkörper/ Handtuchhalter

- ✓ Elektrischer Badheizkörper (Handtuchhalter)
- ✓ Integrierter elektronischer Thermostat mit Display
- ✓ Tages- und Wochenzeitschaltuhr
- ✓ Frostschutzfunktion
- ✓ Anschlusspunkt rechts unten
- ✓ Farbe: weiß (ähnlich RAL 9016)
- ✓ Schnelle & einfache Montage
- ✓ Nicht brennbare Wärmeleitflüssigkeit
- ✓ Gleichmäßige Wärmeverteilung
- ✓ Hochwertige Verarbeitung
- ✓ Steckerfertig mit 1,20 m Anschlussleitung

## Eigenschaften

**Unsere Badheizkörper/Handtuchhalter** haben ein unauffälliges Design und ermöglichen die Montage in fast jedem Badezimmer ohne aufdringlich zu wirken.

**Dank hoher Leistung** kann der Heizkörper auch als Vollheizung verwendet werden. Der hohe Anteil an Strahlungswärme sorgt für ein behagliches Raumklima. Der Badheizkörper/Handtuchhalter wird lediglich an 230 V angeschlossen und ist sofort einsatzbereit. Die nahtlose Verschweißung rundet das optische Gesamtbild perfekt ab.

**Der Badheizkörper/Handtuchhalter** ist mit einem elektronischen Thermostat ausgestattet. Neben manueller Temperatureinstellung und einer Frostschutzfunktion besitzt das Gerät auch eine Wochenzeitschaltuhr und kann frei programmiert werden.

**Bei Stromausfall** beträgt die Gangreserve ca. 5 Minuten. Danach geht der eingestellte Tag und die Uhrzeit verloren und muss neu eingestellt und das Gerät wieder in Betrieb genommen werden.



## Technische Daten

Leistung:	500, 750 oder 1.000 W
Spannung/Frequenz:	230 V AC/50 Hz
Schutzklasse:	II
Schutzart:	IP44
Standby-Verbrauch	≤ 0,5 W
FI-Schutzschaltung:	30 mA
Absicherung:	16 A (B-Charakteristik)
Farbe:	weiß (ähnlich RAL 9016)
ErP-Konform:	Produktanforderungen gemäß Ökodesign-Richtlinie finden Sie in den Produktinformationen auf <a href="http://www.halmburger.eu">www.halmburger.eu</a>

### Badheizkörper/Handtuchhalter

Typ	Art.-Nr.	Rabattgruppe	Beschreibung	Abmessungen	Euro/Stück zzgl. USt.	Euro/Stück inkl. USt.
ZNE-120-050/MD	4420	7C	<b>Badheizkörper/Handtuchhalter</b> 500 W, 17,1 kg	1258 x 500 x 95 mm	<b>422,55</b>	<b>502,83</b>
ZNE-150-050/MD	4421	7C	<b>Badheizkörper/Handtuchhalter</b> 750 W, 17,9 kg	1582 x 500 x 95 mm	<b>521,95</b>	<b>621,12</b>
ZNE-170-060/MD	4425	7C	<b>Badheizkörper/Handtuchhalter</b> 1.000 W, 27,8 kg	1762 x 600 x 95 mm	<b>560,10</b>	<b>666,52</b>



Downloads auf unserer Website [www.halmburger.eu](http://www.halmburger.eu)

- ✓ Montageanleitungen
- ✓ Bedienungsanleitungen



## Weitere Infos...

...zu den drei Arten der Wärmeübertragung finden Sie auf **Seite 154**.



Über  
uns

Temperaturregler  
Stellantriebe

Design-  
Glasrahmen

Wohnraum-  
lüftung

Fußboden- &  
Fliesenheizung

Marmorheizung/  
Natursteinheizung

Elektro-  
heizkörper

Dachrinnen- &  
Rohrbegleitheizung

Freiflächenheizung  
Treppenheizung

Steuerverteilungen

Allgemeines

# Dachrinnen- & Rohrbegleitheizungen

Selbstlimitierende Heizbänder

Einfache Montage

Werkseitige Konfektionierung

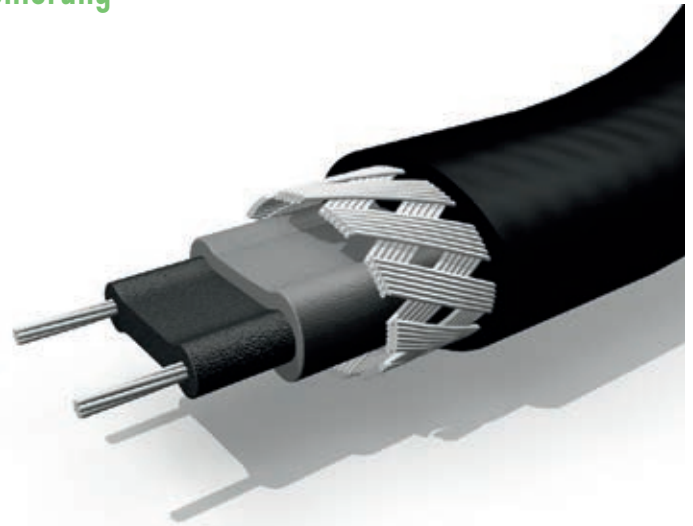

[www.halmburger.eu](http://www.halmburger.eu)



Halmburger Händler-Shop:  
[shop.halmburger.eu](http://shop.halmburger.eu)

# Dachrinnenheizungen

- ✓ **Frostschutz an Dachrinnen und Fallrohren**
- ✓ selbstlimitierende Ausführung
- ✓ nur eine Anschlussleitung
- ✓ VDE-Zulassung

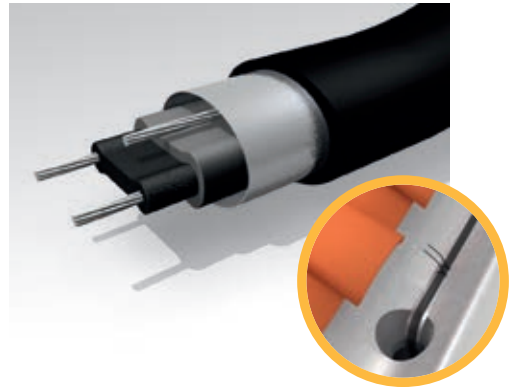

## Dachrinnenheizbänder

Typ	Art.-Nr.	Rabatt-gruppe	Beschreibung	Leistung	Euro/m zzgl. USt.	Euro/m inkl. USt.
ES-18	4701	4A	<b>Dachrinnenheizband</b> für Metall- und Kunststoffrinnen, max. Heizkreislänge 80,00 m	18/36 W/m (10°C Luft/0°C Eiswasser)	<b>15,45</b>	<b>18,39</b>
ES-18F	4703	4E	<b>Dachrinnenheizband</b> mit Fluorpolymer-Außenmantel beim Einsatz auf Bitumen, max. Heizkreislänge 80,00 m	18/36 W/m (10°C Luft/0°C Eiswasser)	<b>23,85</b>	<b>28,38</b>

**Der Betrieb der Heizbänder ist nur mit geeigneter Regelung zulässig!**

## Technische Daten

Ausführung:	ES-18	ES-18F*
<b>Leistung:</b>	18 W/m (10°C Luft) 36 W/m (0°C Eiswasser)	18 W/m (10°C Luft) 36 W/m (0°C Eiswasser)
<b>Außenmantel:</b>	Polyolefin, schwarz, UV-beständig	Fluorpolymer, grau, UV-beständig
<b>Abmessungen:</b>	ca. 11,8 x 5,8 mm	ca. 11,6 x 5,6 mm
<b>Heizkreislänge bei min. Einschalttemperatur bis -10°C:</b>	max. 80,00 m	max. 80,00 m
<b>max. Umgebungstemperatur:</b>	+65°C (eingeschaltet), +85°C (ausgeschaltet)	
<b>Spannung:</b>	230 V AC/50 Hz	
<b>Schutzklasse:</b>	I	
<b>Schutzmaßnahme:</b>	FI-Schutzschaltung 30 mA (max. 500,00 m pro FI)	
<b>Absicherung:</b>	16 A (C-Charakteristik)	
<b>min. Biegeradius:</b>	25 mm	
<b>Mindestverarbeitungstemp.:</b>	-55°C (empfohlen +5°C)	
<b>selbsttragend bis:</b>	25,00 m	
<b>Regelung:</b>	über Eis- und Schneemelder oder Doppelthermostat	

\* geeignet für den Einsatz auf Asphalt, Bitumen, Teerpappe und dergleichen.  
Auf die maximale Temperaturbeständigkeit der Anschlusstechnik und Anschlussleitung achten.



\* Die Garantiebedingungen finden Sie auf der vorletzten Seite.

Downloads auf unserer Website [www.halmburger.eu](http://www.halmburger.eu)



- ✓ Montageanleitungen
- ✓ Bedienungsanleitungen
- ✓ Leistungsbeschreibungen
- ✓ Zertifikate
- ✓ Prüfberichte
- ✓ Garantiebedingungen



# Rohrbegleitheizungen

- ✓ **Frostschutz oder Temperaturhaltung an Rohrleitungen**
- ✓ selbstlimitierende Ausführung
- ✓ nur eine Anschlussleitung
- ✓ VDE-Zulassung

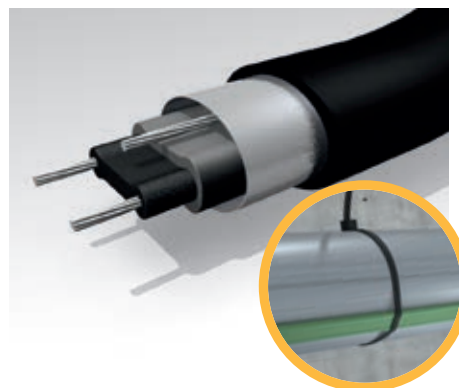

## Rohrbegleitheizbänder

Typ	Art.-Nr.	Rabatt- gruppe	Beschreibung	Leistung	Euro/m zzgl. USt.	Euro/m inkl. USt.
ES-10	4700	4A	<b>Rohrbegleitheizband</b> für Frostschutzanwendungen, max. Heizkreislänge 180,00 m	10 W/m (+10°C am Rohr)	15,45	18,39
ES-18	4701	4A	<b>Rohrbegleitheizband</b> für Frostschutzanwendungen, max. Heizkreislänge 100,00 m	18 W/m (+10°C am Rohr)	15,45	18,39
ES-18F	4703	4E	<b>Rohrbegleitheizband</b> mit Fluorpolymer-Außenmantel für Sonderanwendungen, max. Heizkreislänge 100,00 m	18 W/m (+10°C am Rohr)	23,85	28,38
ES-25	4702	4A	<b>Rohrbegleitheizband</b> für Frostschutzanwendungen und Temperaturhaltung an Rohrleitungen mit fetthaltigen Abwässern, max. Heizkreislänge 77,00 m	25 W/m (+10°C am Rohr)	15,45	18,39
MT210	4751	4E	<b>Rohrbegleitheizband</b> mit Fluorpolymer-Außenmantel, für Sonderanwendungen: Frostschutz an Heizungsleitungen mit erhöhten Temperaturen, dampfgespülte Rohrleitungsanlagen (auf max. Dampftemperaturen achten, im Zweifelsfall Heizband mit höherer Temperaturbeständigkeit verwenden), max. Heizkreislänge 205,00 m	10 W/m (+10°C am Rohr)	28,15	33,50
MT230	4754	4E	<b>Rohrbegleitheizband</b> mit Fluorpolymer-Außenmantel, für Sonderanwendungen: Frostschutz an Heizungsleitungen mit erhöhten Temperaturen, dampfgespülte Rohrleitungsanlagen (auf max. Dampftemperaturen achten, im Zweifelsfall Heizband mit höherer Temperaturbeständigkeit verwenden), max. Heizkreislänge 82,00 m	30 W/m (+10°C am Rohr)	31,25	37,19

**Der Betrieb der Heizbänder ist nur mit geeigneter Regelung zulässig!**

## Hinweise:

Selbstlimitierende Heizbänder sind nicht für den dauerhaften Betrieb bei Temperaturen unter  $-10^{\circ}\text{C}$  (z.B. in Kühlhäusern) vorgesehen. In diesen Fällen sind Festwiderstandsheizsysteme zu verwenden. Wir beraten Sie gerne.

Auf die maximale Temperaturbeständigkeit der Anschlusstechnik und Anschlussleitung achten – ggf. Anschluss, Endabschluss und Anschlussleitung mit Abstand zur Rohrleitung montieren.





## Technische Daten

Ausführung:	ES-10	ES-18	ES-18F*	ES-25
<b>Leistung:</b>	10 W/m (10°C Rohr)	18 W/m (10°C Rohr)	18 W/m (10°C Rohr)	25 W/m (10°C Rohr)
<b>Außenmantel:</b>	Polyolefin, schwarz, UV-beständig	Polyolefin, schwarz, UV-beständig	Fluorpolymer, grau, UV-beständig	Polyolefin, schwarz, UV-beständig
<b>Abmessungen:</b>	ca. 11,8 x 5,8 mm	ca. 11,8 x 5,8 mm	ca. 11,6 x 5,6 mm	ca. 11,8 x 5,8 mm
<b>Heizkreislänge bei min. Einschalttemperatur bis -10°C:</b>	max. 180,00 m	max. 100,00 m	max. 100,00 m	max. 77,00 m
<b>max. Umgebungstemp.:</b>	+ 65°C (eingeschaltet), + 85°C (ausgeschaltet)			
<b>Spannung:</b>	230 V AC/50 Hz			
<b>Schutzklasse:</b>	I			
<b>Schutzmaßnahme:</b>	FI-Schutzschaltung 30 mA (max. 500,00 m pro FI)			
<b>Absicherung:</b>	16 A (C-Charakteristik)			
<b>min. Biegeradius:</b>	25 mm			
<b>Mindestverarbeitungstemp.:</b>	-55°C (empfohlen +5°C)			
<b>Regelung:</b>	über Universaltemperaturregler mit Rohranlegefühler			

Ausführung:	MT210*	MT230+ / **
<b>Leistung:</b>	10 W/m (10°C Rohr)	30 W/m (10°C Rohr)
<b>Außenmantel:</b>	Fluorpolymer, grün, UV-beständig	Fluorpolymer, grün, UV-beständig
<b>Abmessungen:</b>	ca. 10,2 x 4,8 mm	ca. 10,2 x 4,8 mm
<b>Heizkreislänge bei min. Einschalttemperatur bis -10°C:</b>	max. 205,00 m	max. 82,00 m
<b>max. Umgebungstemp.:</b>	+ 110°C (eingeschaltet), + 130°C (ausgeschaltet)	
<b>Spannung:</b>	230 V AC/50 Hz	
<b>Schutzklasse:</b>	I	
<b>Schutzmaßnahme:</b>	FI-Schutzschaltung 30 mA (max. 500,00 m pro FI)	
<b>Absicherung:</b>	16 A (C-Charakteristik)	
<b>min. Biegeradius:</b>	25 mm	
<b>Mindestverarbeitungstemp.:</b>	-60°C (empfohlen +5°C)	
<b>Regelung:</b>	über Universaltemperaturregler mit Rohranlegefühler	

\* Geeignet für den Einsatz auf Asphalt, Bitumen, Teerpappe und dergleichen.

\*\* Das Heizband muss kreuzungs- und berührungsfrei verlegt werden. Aufgrund der hohen Heizleistung sind Doppelverlegungen an Stichleitungen oder der Wechsel von sehr großen auf sehr kleine Durchmesser (über einen Regelkreis) zu vermeiden, damit die betroffene Rohrleitung nicht unkontrolliert überhitzt.



\* Die Garantiebedingungen finden Sie auf der vorletzten Seite.



- ✓ Montageanleitungen
- ✓ Bedienungsanleitungen
- ✓ Leistungsbeschreibungen
- ✓ Zertifikate
- ✓ Prüfberichte
- ✓ Garantiebedingungen

Über uns

Temperaturregler  
Stellantriebe

Design-  
Glasrahmen

Wohnraum-  
lüftung

Fußboden- &  
Fliesenheizung

Marmorheizung/  
Natursteinheizung

Elektro-  
heizkörper

Dachrinnen- &  
Rohrbegleitheizung

Freiflächenheizung  
Treppenheizung

Steuerverteilungen

Allgemeines



# Heizbandauswahltabelle

## Frostschutzanwendungen an Kalt-, Warm- und Abwasserleitungen

- ES-10
  - ES-18 und ES-18F
  - ES-25
- ✓ minimale Umgebungstemperatur bis -25°C
  - ✓ Wärmedämmung mindestens 0,040 W/(m x K)

Rohrdurchmesser	DN 15 ½"	DN 20 ¾"	DN 25 1"	DN 32 1 ¼"	DN 40 1 ½"	DN 50 2"	DN 65 2 ½"	DN 80 3"	DN 100 4"	DN 125 5"	DN 150 6"	DN 200 8"
10	ES-18	ES-25	ES-25	ES-25								
15	ES-18	ES-18	ES-18	ES-25	ES-25	ES-25						
20	ES-10	ES-10	ES-18	ES-18	ES-25	ES-25	ES-25	ES-25				
25	ES-10	ES-10	ES-10	ES-18	ES-18	ES-25	ES-25	ES-25	ES-25			
30	ES-10	ES-10	ES-10	ES-18	ES-18	ES-25	ES-25	ES-25	ES-25			
40	ES-10	ES-10	ES-10	ES-10	ES-10	ES-18	ES-18	ES-18	ES-25	ES-25	ES-25	
50	ES-10	ES-10	ES-10	ES-10	ES-10	ES-10	ES-18	ES-18	ES-18	ES-25	ES-25	ES-25

Auf Dauertemperaturbeständigkeit von Heizband, Rohrwerkstoff und Wärmedämmung muss geachtet werden.

## Frostschutz an Heizungsleitungen

- MT210
  - MT230
- ✓ minimale Umgebungstemperatur bis -25°C
  - ✓ Wärmedämmung mindestens 0,040 W/(m x K)

Rohrdurchmesser	DN 15 ½"	DN 20 ¾"	DN 25 1"	DN 32 1 ¼"	DN 40 1 ½"	DN 50 2"	DN 65 2 ½"	DN 80 3"	DN 100 4"	DN 125 5"	DN 150 6"	DN 200 8"
10	MT230	MT230	MT230	MT230	MT230	MT230						
15	MT230	MT230	MT230	MT230	MT230	MT230	MT230	MT230				
20	MT210	MT210	MT230	MT230	MT230	MT230	MT230	MT230	MT230			
25	MT210	MT210	MT210	MT230	MT230	MT230	MT230	MT230	MT230	MT230		
30	MT210	MT210	MT210	MT230	MT230	MT230	MT230	MT230	MT230	MT230	MT230	
40	MT210	MT210	MT210	MT210	MT210	MT230	MT230	MT230	MT230	MT230	MT230	MT230
50	MT210	MT210	MT210	MT210	MT210	MT210	MT230	MT230	MT230	MT230	MT230	MT230

Auf Dauertemperaturbeständigkeit von Heizband, Rohrwerkstoff und Wärmedämmung muss geachtet werden.

Bei hier nicht aufgeführten Heizbändern setzen Sie sich bitte mit uns in Verbindung.



## Temperaturhalter +40°C an Rohrleitungen mit fetthaltigen Abwässern

■ Einfachbelegung ■ Doppelbelegung

Minimale Umgebungstemperatur: +15°C

Heizbandbelegung ES-25

Dämmstärke/Rohrdurchmesser	DN 50	DN 65	DN 80	DN 100	DN 125	DN 150	DN 200
40 mm	■	■	■	■	■	■	■
50 mm	■	■	■	■	■	■	■
60 mm	■	■	■	■	■	■	■
80 mm	■	■	■	■	■	■	■
100 mm	■	■	■	■	■	■	■
120 mm	■	■	■	■	■	■	■
150 mm	■	■	■	■	■	■	■
200 mm	■	■	■	■	■	■	■

Auf Dauertemperaturbeständigkeit von Heizband, Rohrwerkstoff und Wärmedämmung muss geachtet werden.

Minimale Umgebungstemperatur: +10°C

Heizbandbelegung ES-25

Dämmstärke/Rohrdurchmesser	DN 50	DN 65	DN 80	DN 100	DN 125	DN 150	DN 200
40 mm	■	■	■	■	■	■	■
50 mm	■	■	■	■	■	■	■
60 mm	■	■	■	■	■	■	■
80 mm	■	■	■	■	■	■	■
100 mm	■	■	■	■	■	■	■
120 mm	■	■	■	■	■	■	■
150 mm	■	■	■	■	■	■	■
200 mm	■	■	■	■	■	■	■

Auf Dauertemperaturbeständigkeit von Heizband, Rohrwerkstoff und Wärmedämmung muss geachtet werden.

Minimale Umgebungstemperatur: +5°C

Heizbandbelegung ES-25

Dämmstärke/Rohrdurchmesser	DN 50	DN 65	DN 80	DN 100	DN 125	DN 150	DN 200
40 mm	■	■	■	■	■	■	■
50 mm	■	■	■	■	■	■	■
60 mm	■	■	■	■	■	■	■
80 mm	■	■	■	■	■	■	■
100 mm	■	■	■	■	■	■	■
120 mm	■	■	■	■	■	■	■
150 mm	■	■	■	■	■	■	■
200 mm	■	■	■	■	■	■	■

Auf Dauertemperaturbeständigkeit von Heizband, Rohrwerkstoff und Wärmedämmung muss geachtet werden.

Bei hier nicht aufgeführten Heizbändern setzen Sie sich bitte mit uns in Verbindung.

Über uns

Temperaturregler Stellantriebe

Design-Glasrahmen

Wohnraum-lüftung

Fußboden- & Fliesenheizung

Marmorheizung/ Natursteinheizung

Elektro-heizkörper

Dachrinnen- & Rohrbegleitheizung

Freiflächenheizung Treppenheizung

Steuerverteilungen

Allgemeines



## Temperaturhaltung +40°C an Rohrleitungen mit fetthaltigen Abwässern

■ Einfachbelegung ■ Doppelbelegung

Minimale Umgebungstemperatur: 0°C

Heizbandbelegung ES-25

Dämmstärke/Rohrdurchmesser	DN 50	DN 65	DN 80	DN 100	DN 125	DN 150	DN 200
40 mm	■	■	■	■	■		
50 mm	■	■	■	■	■	■	
60 mm	■	■	■	■	■	■	■
80 mm	■	■	■	■	■	■	■
100 mm	■	■	■	■	■	■	■
120 mm	■	■	■	■	■	■	■
150 mm	■	■	■	■	■	■	■
200 mm	■	■	■	■	■	■	■

Auf Dauertemperaturbeständigkeit von Heizband, Rohrwerkstoff und Wärmedämmung muss geachtet werden.

Minimale Umgebungstemperatur: -15°C

Heizbandbelegung ES-25

Dämmstärke/Rohrdurchmesser	DN 50	DN 65	DN 80	DN 100	DN 125	DN 150	DN 200
40 mm	■	■	■				
50 mm	■	■	■	■			
60 mm	■	■	■	■	■		
80 mm	■	■	■	■	■	■	
100 mm	■	■	■	■	■	■	■
120 mm	■	■	■	■	■	■	■
150 mm	■	■	■	■	■	■	■
200 mm	■	■	■	■	■	■	■

Auf Dauertemperaturbeständigkeit von Heizband, Rohrwerkstoff und Wärmedämmung muss geachtet werden.

### Wichtige Hinweise:

- ✓ Die Abwassertemperatur darf max. +85°C betragen.
- ✓ Die Heizbänder dürfen nur über Temperaturregler mit Rohranlegefühler betrieben werden.
- ✓ Außerhalb der Betriebszeiten, welche die Temperaturhaltung der Rohrleitung erforderlich macht, ist die Heizanlage abzuschalten.
- ✓ Wärmedämmung mindestens 0,040 W/(m · k)

#### Die Planung und Berechnung

Ihrer Heizanlage bei abweichenden Temperaturen, Dämmstärken bzw. Wärmeleitgruppen übernehmen wir selbstverständlich gerne für Sie – schnell und kostenfrei!

Bei hier nicht aufgeführten Heizbändern setzen Sie sich bitte mit uns in Verbindung.



## Werkseitige Konfektionierung

### Praxistipp

Kein zusätzlicher  
Montageaufwand!  
Kein Verschnitt!



Betriebsspannung:	230 V AC
Max. Stromaufnahme:	16 A
Temperaturbeständigkeit:	-25°C...+80°C
Min. Verarbeitungstemp.:	+5°C
Isolationsfestigkeit:	4.000 V
Schutzart:	IPX8

### Werkseitige Konfektionierung in Schrumpftechnik

Typ	Art.-Nr.	Rabatt- gruppe	Beschreibung	Dachrinnen- heizung	Rohrbegleit- heizung	Euro/Stück zzgl. USt.	Euro/Stück inkl. USt.
KA1	2619	2K	<b>Werkseitige Konfektionierung</b> von Anschluss und Endabschluss	✓	✓	<b>41,15</b>	<b>48,97</b>
KY1	2616	2K	<b>Werkseitige Konfektionierung</b> Y-Abzweig für 3 Heizbänder oder 2 Heizbänder mit 1 Anschlussleitung, einschl. der erforderlichen Endabschlüsse	✓	✓	<b>69,60</b>	<b>82,82</b>
KGU	2607	2K	<b>Konfektionierung</b> Gummistecker an Anschlussleitung	✓	✓	<b>20,40</b>	<b>24,28</b>
KKT	2608	2K	<b>Konfektionierung</b> Kabelthermostat in Anschlussleitung, Öffnungstemperatur +13°C, Schließtemperatur +5°C, Schaltleistung 10 (1,6) A, 230 V, eingebaut in Schrumpfmuffe (nicht direkt an Heizband montieren!)	✓	✓	<b>44,20</b>	<b>52,60</b>

Anschlussleitungen finden Sie auf [Seite 126](#)

## Anschlussgarnituren in Schrumpftechnik



Betriebsspannung:	230 V AC
Max. Stromaufnahme:	16 A
Temperaturbeständigkeit:	-25°C...+80°C
Min. Verarbeitungstemp.:	+5°C
Isolationsfestigkeit:	4.000 V
Schutzart:	IPX8

### Anschlussgarnituren in Schrumpftechnik

Typ	Art.-Nr.	Rabatt- gruppe	Beschreibung	Dachrinnen- heizung	Rohrbegleit- heizung	Euro/Stück zzgl. USt.	Euro/Stück inkl. USt.
HBAV/1	2657	2U	<b>Anschluss- und Endabschlussgarnitur</b> zur Erstellung von Anschluss und Endabschluss von 1 Heizband und 1 Anschlussleitung oder zur Verbindung von 2 Heizbänder	✓	✓	<b>17,15</b>	<b>20,41</b>
HBYV/1	2656	2U	<b>Anschluss- und Endabschlussgarnitur</b> zur Erstellung eines Y-Abzweiges von 3 Heizbänder oder 2 Heizbänder mit 1 Anschlussleitung	✓	✓	<b>37,15</b>	<b>44,21</b>
HBE/1	2660	2U	<b>Endabschlussgarnitur</b> zur Erstellung eines Endabschlusses	✓	✓	<b>4,50</b>	<b>5,36</b>





## Gelanschluss- Technik für Rohr- begleitheizbänder



Betriebsspannung:	230 V AC
Max. Stromaufnahme:	16 A
Temperaturbeständigkeit Gelmuffe:	-25°C...+80°C
Temperaturbeständigkeit Anschlussleitung:	-30°C...+60°C
Min. Verarbeitungstemp.:	+5°C
Isolationsfestigkeit:	4.000 V
Schutzart:	IP68

### Gelanschluss-Technik für Rohrbegleitheizungen

Typ	Art.-Nr.	Rabatt- gruppe	Beschreibung	Dachrinnen- heizung	Rohrbegleit- heizung	Euro/Stück zzgl. USt.	Euro/Stück inkl. USt.
GAT-S	4971	2J	<b>Heizbandanschluss und Heizbandendabschluss</b> für 1 selbstlimitierendes Heizband, einschl. 2,00 m Anschlussleitung, Gelanschluss-Technik (Kaltanschlusstechnik)	✗	✓	<b>62,15</b>	<b>73,96</b>
GAT-C	4972	2J	<b>Heizbandverbindung</b> für 2 selbstlimitierende Heizbänder, Gelanschluss-Technik (Kaltanschlusstechnik)	✗	✓	<b>46,60</b>	<b>55,45</b>
GAT-T	4973	2J	<b>Heizband-T-Abzweig</b> für 3 selbstlimitierende Heizbänder, einschl. ein Heizbandendabschluss, Gelanschluss-Technik (Kaltanschlusstechnik)	✗	✓	<b>77,65</b>	<b>92,40</b>
GAT-TE2	4974	2J	<b>Heizbandverbindung mit Anschluss</b> für 2 selbstlimitierende Heizbänder, einschl. 2,00 m Anschlussleitung und 2 Heizbandendabschlüsse, Gelanschluss-Technik (Kaltanschlusstechnik)	✗	✓	<b>95,25</b>	<b>113,35</b>
GAT-TE3	4975	2J	<b>Heizband-T-Abzweig mit Anschluss</b> für 3 selbstlimitierende Heizbänder, einschl. 2,00 m Anschlussleitung und 3 Heizbandendabschlüsse, Gelanschluss-Technik (Kaltanschlusstechnik)	✗	✓	<b>111,25</b>	<b>132,39</b>
GAT-X	4976	2J	<b>Heizband-X-Abzweig</b> für 4 selbstlimitierende Heizbänder, einschl. 2 Heizbandendabschlüsse, Gelanschluss-Technik (Kaltanschlusstechnik)	✗	✓	<b>94,50</b>	<b>112,46</b>
GAT-E	4977	2J	<b>Heizbandendabschluss</b> für 1 selbstlimitierendes Heizband, Gelanschluss-Technik (Kaltanschlusstechnik)	✗	✓	<b>12,30</b>	<b>14,64</b>

## Schnellanschluss-Technik für Rohrbegleitheizbänder ES-10/18/25(F)



Betriebsspannung:	230 V AC
Max. Stromaufnahme:	16 A
Temperaturbeständigkeit:	-25°C...+60°C
Min. Verarbeitungstemp.:	-20°C
Isolationsfestigkeit:	2.000 V
Schutzart:	IP66

### Schnellanschlusstechnik für Rohrbegleitheizungen

Typ	Art.-Nr.	Rabatt- gruppe	Beschreibung	Dachrinnen- heizung	Rohrbegleit- heizung	Euro/Stück zzgl. MwSt.	Euro/Stück inkl. MwSt.
Twisto-B-S	4760	2J	<b>Heizbandanschluss- und Endabschlussgarnitur</b> einschl. 2,00 m Anschlussleitung	✗	✓	<b>70,80</b>	<b>84,25</b>
Twisto-B-C	4761	2J	<b>Heizbandverbindungsgarnitur</b> für zwei Heizbänder	✗	✓	<b>62,30</b>	<b>74,14</b>
Twisto-B-T	4762	2J	<b>Heizband-T-Abzweig</b> für drei Heizbänder einschl. Endabschluss	✗	✓	<b>159,95</b>	<b>190,34</b>
Twisto-B-TE2	4763	2J	<b>Heizbandverbindung</b> für zwei Heizbänder und 2,00 m fertig angeschlossener Anschlussleitung einschl. zwei Endabschlüsse	✗	✓	<b>142,60</b>	<b>169,69</b>
Twisto-B-TE3	4764	2J	<b>Heizband-T-Abzweig</b> für drei Heizbänder und 2,00 m fertig angeschlossener Anschlussleitung einschl. drei Endabschlüsse	✗	✓	<b>197,05</b>	<b>234,49</b>
Twisto-B-X	4765	2J	<b>Heizband-X-Abzweig</b> für vier Heizbänder einschl. zwei Endabschlüsse	✗	✓	<b>224,70</b>	<b>267,39</b>
Twisto-B-E	4766	2J	<b>Heizbandendabschluss</b>	✗	✓	<b>9,95</b>	<b>11,84</b>
Twisto-B-AH	4767	2J	<b>Abstandhalter</b> für Anschlusstechnik Twisto-B... für max. zwei Muffenverbindungen	✗	✓	<b>43,65</b>	<b>51,94</b>



## Anschluss- und Fühlerleitungen

### Anschluss- und Fühlerleitungen für Dachrinnen- und Rohrbegleitheizungen

Typ	Art.-Nr.	Rabattgruppe	Beschreibung	Dachrinnenheizung	Rohrbegleitheizung	Euro/m zzgl. USt.	Euro/m inkl. USt.
H07BQ-F 3G1,5 mm <sup>2</sup>	2918	2V	<b>Anschlussleitung</b> 3G1,5 mm <sup>2</sup> , UV-beständig, Polyurethan-Außenmantel, temperaturbeständig von -40°C bis +80°C	✓	✓	3,05	3,63
H07BQ-F 3G2,5 mm <sup>2</sup>	2919	2V	<b>Anschlussleitung</b> 3G2,5 mm <sup>2</sup> , UV-beständig, Polyurethan-Außenmantel, temperaturbeständig von -40°C bis +80°C	✓	✓	4,60	5,47
H07RN-F 3G1,5 mm <sup>2</sup>	2921	2V	<b>Anschlussleitung</b> 3G1,5 mm <sup>2</sup> , schwere Gummischlauchleitung, temperaturbeständig von -30°C bis +60°C	✗	✓	2,25	2,68
H07RN-F 3G2,5 mm <sup>2</sup>	2922	2V	<b>Anschlussleitung</b> 3G2,5 mm <sup>2</sup> , schwere Gummischlauchleitung, temperaturbeständig von -30°C bis +60°C	✗	✓	3,85	4,58
SIHF 3G2,5 mm <sup>2</sup>	2924	2V	<b>Anschlussleitung</b> 3G2,5 mm <sup>2</sup> , Silikonschlauchleitung, temperaturbeständig von -60°C bis +180°C	✓	✓	6,90	8,21
ÖLFLEX 4X1,5 mm <sup>2</sup>	2931	2V	<b>Fühlerleitung</b> 4X1,5 mm <sup>2</sup> (Ölflex Classic 400 P), temperaturbeständig von -40°C bis +80°C (Außenanwendung)			4,55	5,41
ÖLFLEX 5X1,5 mm <sup>2</sup>	2932	2V	<b>Fühlerleitung</b> 5X1,5 mm <sup>2</sup> (Ölflex Classic 400 P), temperaturbeständig von -40°C bis +80°C (Außenanwendung)			5,55	6,60
H05RR-F 2X0,75 mm <sup>2</sup>	2925	2V	<b>Fühlerleitung</b> 2X0,75 mm <sup>2</sup> , leichte Gummischlauchleitung, temperaturbeständig von -30°C bis +60°C (Innenanwendung)			1,10	1,31
H07BQ-F 2X1,5 mm <sup>2</sup>	2916	2V	<b>Fühlerleitung</b> 2X1,5 mm <sup>2</sup> , UV-beständig, Polyurethan-Außenmantel, temperaturbeständig von -40°C bis +80°C (Außenanwendung)			3,80	4,52

## Regelung für Dachrinnenheizungen

Für den wirtschaftlichen Betrieb von Dachrinnenheizungen ist eine automatische Regelung erforderlich, da sich das Heizband trotz der selbstlimitierenden Eigenschaft bei hohen Umgebungstemperaturen nicht eigenständig komplett abschalten kann.

Ab einer Heizbandlänge von ca. 30,00 m ist eine feuchte- und temperaturabhängige Regelung sinnvoll. Sie besteht aus einem Auswertegerät in der Elektroverteilung und einem Eis- und Schneefühler, welcher in der Dachrinne montiert wird. Heizanlagen mit einer Heizbandlänge unter 30,00 m können temperaturabhängig mit einem Doppelthermostat ohne Feuchteerfassung geregelt werden.



### Regelung Dachrinnenheizung

Abbildung	Typ	Art.-Nr.	Rabattgruppe	Beschreibung	Euro/Stück zzgl. USt.	Euro/Stück inkl. USt.
	DTR-E 3102	2235	2I	<b>Doppelthermostat</b> für die temperaturabhängige Regelung von Dachrinnenheizungen (kleine Anlagen bis 30 m), <u>IP65</u> , 230 V, 16 A, Einstellbereich -20...+25°C, zur Montage an der Außenwand	96,35	114,66
	1893DT	3935	2G	<b>Doppelthermostat</b> für die temperaturabhängige Regelung von Dachrinnenheizungen (kleine Anlagen bis 30 m), 230 V, 20 A, Einstellbereich -20...+10°C, Regelgerät für Verteilereinbau, Temperaturfühler IP44 (2 kOhm) zur Montage an der Außenwand	165,35	196,77
	3115	3939	2G	<b>Ersatzfühler</b> für Doppelthermostat 1893DT, 2 kOhm, IP44	45,40	54,03
	ESMd	2293	2G	<b>Eis- und Schneemelder</b> für die feuchte- und temperaturabhängige Regelung von Dachrinnen- und Dachflächenheizungen (große Anlagen ab 30 m), mit Digitalanzeige und Störmeldeausgang, für Verteilereinbau (6 TE), 230 V, 16 (4) A, in Verbindung mit Eisfühler Typ FSD	318,40	378,90
	ESMd2	2295	2G	<b>Eis- und Schneemelder</b> , wie 2293, jedoch für 2 getrennte Regelkreise (9 TE)	539,15	641,59
	ESMdW	2294	2G	<b>Eis- und Schneemelder</b> , wie 2293, jedoch im Feuchtraumgehäuse IP55	384,55	457,61
	FSD	2291	2G	<b>Eis- und Schneefühlerset</b> für Eismelder Typ ESMd, die Fühler erfassen gleichzeitig Temperatur & Feuchte in der Dachrinne, bestehend aus einem Temperatur- und einem Feuchtefühler, einschl. 4,00 m Anschlussleitungen (2- und 5-adrig)	157,00	186,83

Über uns  
Temperaturregler  
Stellantriebe  
Design-  
Glasrahmen  
Wohnraum-  
lüftung  
Fußboden- &  
Fliesenheizung  
Marmorheizung/  
Natursteinheizung  
Elektro-  
heizkörper  
Dachrinnen- &  
Rohrbegleitheizung  
Freiflächenheizung  
Treppenheizung  
Steuerverteilungen  
Allgemeines



## Regelung für Dachrinnenheizungen



### Regelung Dachrinnenheizung

Abbildung	Typ	Art.-Nr.	Rabatt- gruppe	Beschreibung	Euro/Stück zzgl. USt.	Euro/Stück inkl. USt.
	1773	3909	2G	<b>Eis- und Schneemelder</b> für die feuchte- und temperaturabhängige Regelung von Dachrinnen- und Dachflächenheizungen (große Anlagen ab 30 m), mit Digitalanzeige und Störmeldeausgang 24 V DC, für Verteilereinbau (6 TE), 230 V, 6 A, in Verbindung mit Eisfühler Typ 3354	365,00	434,35
	1798	3919	2G	<b>Koppelrelais für Eismelder 1773</b> , zur potentialfreien Ausgabe des Störmeldesignals	71,70	85,32
	3354	3903	2G	<b>Eis- und Schneefühler</b> für Eismelder Typ 1773, zur Erfassung der Eis- und Schnee- verhältnisse in der Dachrinne, einschl. 6,00 m Anschlussleitung (4-adrig)	191,95	228,42
	MBTZ	3940	2F	<b>Montageblech „Titanzink“</b> für Eis- und Schneefühler 3354	22,05	26,24
	MBKU	3941	2F	<b>Montageblech „Kupfer“</b> für Eis- und Schneefühler 3354	27,25	32,43
	KKT	2608	2K	<b>Konfektionierung</b> Kabelthermostat in Anschlussleitung, Öffnungstemperatur +13°C, Schließtemperatur +5°C, Schaltleistung 10 (1,6) A, 230 V, eingebaut in Schrupf- mufte (nicht direkt an Heizband montieren!)	44,20	52,60
	FV2	2622	2K	<b>Fühlerverlängerung</b> 2-adrig	15,40	18,33
	FV4/5	2690	2K	<b>Fühlerverlängerung</b> 4- oder 5-adrig	30,05	35,76
	FVS 2/4/5	2691	2U	<b>Fühlerverbindungsset</b> 2/4/5-adrig	15,95	18,98

## Zubehör für Dachrinnenheizungen



### Zubehör Dachrinnenheizung

Typ	Art.-Nr.	Rabatt- gruppe	Beschreibung	Euro/Stück zzgl. USt.	Euro/Stück inkl. USt.
KAS 300	3821	2N	<b>Kantenschutz</b> bei Fallrohren und Abstandhalter bei der Doppelverlegung von Heizbändern in der Rinne, aus VA-Stahl, 300 mm lang, mit entgrateten Bohrungen und 2 Stück UV-beständige Kabelbinder	7,30	8,69
KAS 200	3831	2N	<b>Abstandhalter</b> für Doppelverlegung von Heizbändern in der Rinne, aus VA-Stahl, 200 mm, 2 St. Kabelbinder	6,10	7,26
KAS 400	3822	3T	<b>Abstandhalter</b> für Mehrfachverlegung von Heizbändern in der Rinne, aus VA-Stahl, 400 mm, ohne Kabelb.	9,40	11,19
KAS 500	3828	3T	<b>Abstandhalter</b> für Mehrfachverlegung von Heizbändern in der Rinne, aus VA-Stahl, 500 mm, ohne Kabelb.	9,40	11,19
KAS 600	3823	3T	<b>Abstandhalter</b> für Mehrfachverlegung von Heizbändern in der Rinne, aus VA-Stahl, 600 mm, ohne Kabelb.	15,00	17,85
KAS 700	3829	3T	<b>Abstandhalter</b> für Mehrfachverlegung von Heizbändern in der Rinne, aus VA-Stahl, 700 mm, ohne Kabelb.	15,00	17,85
KAS 800	3824	3T	<b>Abstandhalter</b> für Mehrfachverlegung von Heizbändern in der Rinne, aus VA-Stahl, 800 mm, ohne Kabelb.	18,75	22,31
KAS 900	3830	3T	<b>Abstandhalter</b> für Mehrfachverlegung von Heizbändern in der Rinne, aus VA-Stahl, 900 mm, ohne Kabelb.	18,75	22,31
KAS 1000	3825	3T	<b>Abstandhalter</b> für Mehrfachverlegung von Heizbändern in der Rinne, aus VA-Stahl, 1000 mm, ohne Kabelb.	18,75	22,31
GS	3835	3R	<b>Gratschutz</b> für KAS Kantenschutz/Abstandhalter bei Verlegung auf z.B. Foliendächern	2,75	3,27
MLB 10	3846	3U	<b>Montagelochband</b> 10,00 m als Kantenschutz und Abstandhalter für Dachrinnen- heizungen, mit Kunststoffummantelung, schwarz, UV-beständig, ohne Kabelbinder	15,70	18,68
KAB 140	3898	3U	<b>Kabelbinder</b> 140 mm, 100 St./Packung, schwarz, UV-beständig	3,20	3,81
ESTT	3820	3T	<b>T-Traverse</b> aus V2A, als komfortabler und sicherer Kantenschutz bei Fallrohren für Dachrinnen- heizungen und zum Abhängen von Heizkabeln und Heizbändern in Verbindung mit Nylonseil und Zugentlastungsschellen, einschließlich 4 Stück Kabelbinder	19,70	23,44
ESZE	3802	3R	<b>Zugentlastungsschellen</b> aus V2A, zum Abhängen des Dachrinnenheizbands im Fallrohr, ab einer Fallrohrlänge von 25 m, in Verbindung mit Nylonseil und Tragrohr	8,45	10,06
ESKS	3804	3R	<b>Kunststoff-Seil</b> , Ø 5 mm, für Zugentlastungsschellen, zum Abhängen von Dachrinnen- heizleitungen in Fallrohren	1,10	1,31
PE	3884	3U	<b>Kunststoffverlegestege</b> M4, Länge 1,00 m, zur Mehrfachbelegung von Dachrinnenheizbänder, ohne Kabelb.	1,75	2,08



## Regelung für Rohrbegleitheizungen

Für den wirtschaftlichen Betrieb von Rohrbegleitheizungen ist eine automatische Regelung erforderlich, da sich das Heizband trotz der selbstlimitierenden Eigenschaft bei hohen Umgebungstemperaturen nicht eigenständig komplett abschalten kann.

Die automatische Regelung besteht üblicherweise aus einem Universaltemperaturregler mit Rohranlegefühler. Der Fühler ist an der Stelle der Rohrleitung mit dem höchsten Wärmebedarf (Rohrdurchmesser, Wind- und Kälteeinfluss) und gegenüber dem Heizband zu montieren.



### Regelung Rohrbegleitheizung

Abbildung	Typ	Art.-Nr.	Rabattgruppe	Beschreibung	Euro/Stück zzgl. USt.	Euro/Stück inkl. USt.
	UTR-60	2252	2T	<b>Universaltemperaturregler</b> in Feuchtraumausführung IP65, zur Erfassung der Temperatur an Rohrleitungen, 230 V, 16 (4) A, Einstellbereich 0...60°C, einschl. Fühler (1 kOhm) mit 4,00 m Leitung (PVC)	160,80	191,35
	ITR-3 0...40°C	2267	2T	<b>Universaltemperaturregler</b> für Verteilereinbau (2 TE), zur Erfassung der Temperatur an Rohrleitungen, 230 V, 10 (4) A, Einstellbereich 0...40°C, einschl. Fühler (1 kOhm) mit 4,00 m Leitung (PVC)	122,60	145,89
	ITR-3 0...60°C	2268	2T	<b>Universaltemperaturregler</b> für Verteilereinbau (2 TE), zur Erfassung der Temperatur an Rohrleitungen, 230 V, 10 (4) A, Einstellbereich 0...60°C, einschl. Fühler (1 kOhm) mit 4,00 m Leitung (PVC)	136,75	162,73
	ITR-3 -40...20°C	2266	2T	<b>Universaltemperaturregler</b> für Verteilereinbau (2 TE), zur Erfassung der Temperatur an Rohrleitungen, 230 V, 10 (4) A, Einstellbereich -40...20°C, einschl. Fühler (1 kOhm) mit 1,50 m Leitung (Silikon)	137,50	163,63
	ITR-3 40...100°C	2269	2T	<b>Universaltemperaturregler</b> für Verteilereinbau (2 TE), zur Erfassung der Temperatur an Rohrleitungen, 230 V, 10 (4) A, Einstellbereich 40...100°C, einschl. Fühler (1 kOhm) mit 1,50 m Leitung (Silikon)	141,85	168,80
	EEF-P-1K	2215	2J	<b>Ersatzfühler PVC</b> (1 kOhm) für UTR-60/ITR-3 mit 4,00 m Leitung	31,60	37,60
	EEF-S-1K	2219	2J	<b>Ersatzfühler Silikon</b> (1 kOhm) für UTR-60/UTR-100/ITR-3 mit 1,50 m Leitung	32,45	38,62
	EEF-A-1K	2218	2J	<b>Außenfühler</b> (1 kOhm) für UTR-60/UTR-100/ITR-3, IP65	55,05	65,51
	AC1-27	1900	2Q	<b>Universaltemperaturregler</b> für Verteilereinbau (4 TE), mit Digitalanzeige und Alarmkontakt, zur Erfassung der Temperatur an Rohrleitungen, 230 V, 2 x 16 (4) A (Wechslerkontakt), einschl. Fühler (PTC1000) mit 2,00 m Leitung, Einsatzbereich -50...+110°C	225,80	268,70
	AC1-27/W	1901	2Q	<b>Universaltemperaturregler</b> in Feuchtraumausführung IP55, mit Digitalanzeige und Alarmkontakt, zur Erfassung der Temperatur an Rohrleitungen, 230 V, 2 x 16 (4) A (Wechslerkontakt), einschl. Fühler (PTC1000) mit 2,00 m Leitung, Einsatzbereich -50...+110°C	299,60	356,52
	QT68K20P	1910	2Q	<b>Ersatzfühler</b> (PTC1000) für AC1-27 und AC1-27/W, Einsatzbereich -50...+110°C, mit 2,00 m Leitung	33,40	39,75
	FTR-E 3121	2237	2I	<b>Universaltemperaturregler</b> ohne Fühler, in Feuchtraumausführung IP65, zur Erfassung der Umgebungstemperatur, 230 V, 16 (4) A, Einstellbereich -20...+35°C	96,35	114,66
	KKT	2608	2K	<b>Konfektionierung</b> Kabelthermostat in Anschlussleitung, Öffnungstemperatur +13°C, Schließtemperatur +5°C, Schaltleistung 10 (1,6) A, 230 V, eingebaut in Schrumpfmuffe (nicht direkt an Heizband montieren!)	44,20	52,60
	FV2	2622	2K	<b>Fühlerverlängerung</b> 2-adrig	15,40	18,33
	FVS 2/4/5	2691	2U	<b>Fühlerverbindungsset</b> 2/4/5-adrig	15,95	18,98



Downloads auf unserer Website [www.halmburger.eu](http://www.halmburger.eu)

## Steuerverteilungen

Steuerverteilungen finden Sie **ab Seite 148**.





## Zubehör für Rohrbegleitheizung

Zubehör Rohrbegleitheizung					Euro/Stück zzgl. USt.	Euro/Stück inkl. USt.
Typ	Art.-Nr.	Rabatt- gruppe	Beschreibung			
KZS	3847	3T	<b>Kennzeichnungsaufkleber</b> „Achtung elektrisch beheizt“ für Begleitheizungen, Montageabstand ca. 5 – 7 m, Warnfarbe: gelb, Sprache: deutsch		1,70	2,02
KAB 140	3898	3U	<b>Kabelbinder</b> 140 mm, 100 St./Packung, schwarz, UV-beständig, zur Befestigung des Heizbandes am Rohr		3,20	3,81
KAB 370	3899	3U	<b>Kabelbinder</b> 370 mm, 100 St./Packung, schwarz, UV-beständig, zur Befestigung des Heizbandes am Rohr		18,80	22,37
KB 57	3810	3U	<b>Gewebeklebeband</b> 50 m Rolle, 12 mm breit, zur Befestigung des Heizbandes am Rohr, temperaturbeständig +60°C		13,35	15,89
PKB	3812	2J	<b>Polyesterklebeband</b> 66 m Rolle, 12 mm breit, zur Befestigung des Heizbandes am Rohr, temperaturbeständig +200°C		23,60	28,08
AK 50	3807	3U	<b>Aluminiumklebeband</b> zum vollflächigen Überkleben des Heizbandes an Guss- und Kunststoffrohren für eine bessere Wärmeverteilung, 50 m Rolle, 50 mm breit, temperaturbeständig +160°C		14,90	17,73
IDF	3850	3T	<b>Isolierdurchführung</b> für Heizbänder oder Anschlussleitungen bei Rohrleitungen mit Blechmantelverkleidungen		17,95	21,36
KAK	3880	2J	<b>Kabelabzweigkasten</b> IP66, Abmessungen 104 x 104 x 70 mm, einschl. Klemme 5-polig		13,75	16,36
BFWU	3852	3R	<b>Befestigungswinkel</b> gedreht aus V2A für Universaltemperaturregler UTR-xx, FTR-E 3121, KAK-Kabelabzweigkasten und GAT-Gelanschlusstechnik, zur Montage an der Rohrleitung, einschl. 4 Stück Kabelbinder 370 mm und 2 Stück Kabelbinder 300 mm		25,90	30,82
GB25	3813	2J	<b>Gummiband</b> Länge 25,00 m als Montagehilfe zur Befestigung des Heizbandes bei Behälterheizungen		104,65	124,53

## Dachflächenheizungen

Heizmatten in Festwiderstandstechnik (einschl. Konfektionierung, ohne Anschlussleitung)						
Typ	Art.-Nr.	Rabatt- gruppe	Beschreibung	Mattengröße	Euro/m <sup>2</sup> zzgl. USt.	Euro/m <sup>2</sup> inkl. USt.
DFH 200 1-3	4538	3G	<b>Dachflächenheizung</b> , vermattet auf Kunststoffstege, <b>200 W/m<sup>2</sup></b>	1-3 m <sup>2</sup>	77,65	92,40
DFH 200 3-6	4539	3G	<b>Dachflächenheizung</b> , vermattet auf Kunststoffstege, <b>200 W/m<sup>2</sup></b>	3-6 m <sup>2</sup>	63,40	75,45
DFH 200 6-	4540	3G	<b>Dachflächenheizung</b> , vermattet auf Kunststoffstege, <b>200 W/m<sup>2</sup></b>	ab 6 m <sup>2</sup>	56,00	66,64
DFH 250 1-3	4546	3G	<b>Dachflächenheizung</b> , vermattet auf Kunststoffstege, <b>250 W/m<sup>2</sup></b>	1-3 m <sup>2</sup>	79,15	94,19
DFH 250 3-6	4547	3G	<b>Dachflächenheizung</b> , vermattet auf Kunststoffstege, <b>250 W/m<sup>2</sup></b>	3-6 m <sup>2</sup>	64,80	77,11
DFH 250 6-	4548	3G	<b>Dachflächenheizung</b> , vermattet auf Kunststoffstege, <b>250 W/m<sup>2</sup></b>	ab 6 m <sup>2</sup>	57,30	68,19
DFH 300 1-3	4556	3G	<b>Dachflächenheizung</b> , vermattet auf Kunststoffstege, <b>300 W/m<sup>2</sup></b>	1-3 m <sup>2</sup>	79,15	94,19
DFH 300 3-6	4557	3G	<b>Dachflächenheizung</b> , vermattet auf Kunststoffstege, <b>300 W/m<sup>2</sup></b>	3-6 m <sup>2</sup>	64,80	77,11
DFH 300 6-	4558	3G	<b>Dachflächenheizung</b> , vermattet auf Kunststoffstege, <b>300 W/m<sup>2</sup></b>	ab 6 m <sup>2</sup>	57,30	68,19

Dachflächenheizungen werden nach Kundenwunsch gefertigt und sind vom Umtausch ausgeschlossen.

Anschlussleitungen finden Sie auf [Seite 126](#)

## Technische Daten

<b>Spannung:</b>	230 oder 400 V AC	<b>Schutzmaßnahme:</b>	FI-Schutzschaltung 30 mA
<b>Leistung (Matte):</b>	200 bis 300 W/m <sup>2</sup>	<b>Nenngrenztemperatur:</b>	+ 90°C
<b>Leistung (Leiter):</b>	20 – 25 W/m	<b>Mindestverarbeitungstem.:</b>	+ 5°C
<b>Schutzklasse:</b>	I	<b>Trägermaterial:</b>	Kunststoffstege
<b>Abmessung (Leiter):</b>	ø ca. 7,3 mm	<b>Prüfspannung:</b>	2.500 – 4.000 V
<b>Biegeradius:</b>	6 x Außendurchmesser	<b>Abmessungen:</b>	Maßanfertigung nach Bedarf
<b>Absicherung:</b>	16 A, B-Charakteristik	<b>Einsatzbereich:</b>	ausschließlich für Ziegel-, Betonziegel- und Metalldächer





# Heizbandkennlinien

## Selbstlimitierende Heizbänder: ES-10/18/25

- ES-10
- ES-18 / ES-18F
- ES-25

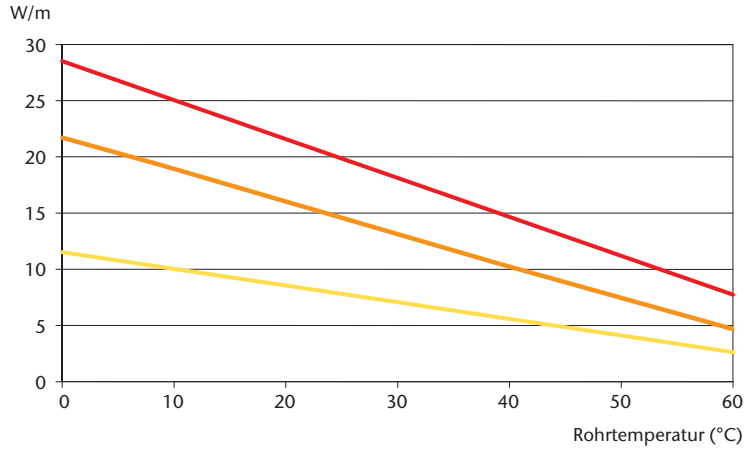

## Selbstlimitierende Heizbänder: MT210, MT230

- MT210
- MT230

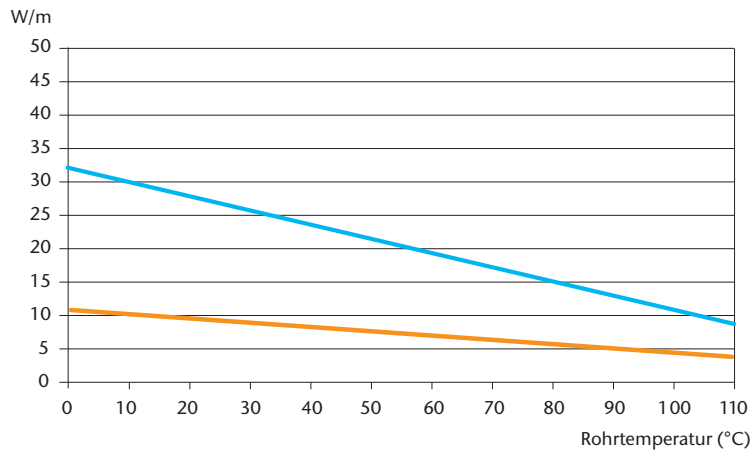



# Heizbandaufbau

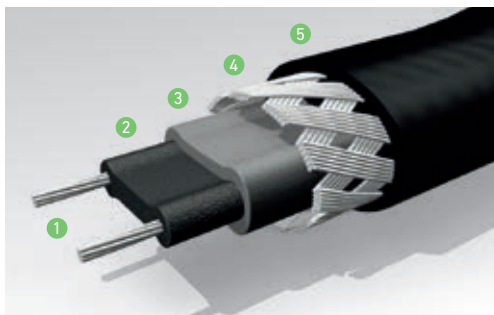

## Heizband mit Schutzgeflecht

- 1 Stromführende Leiter aus verzinnem Kupfer 1,2 mm<sup>2</sup>
- 2 Selbstlimitierendes strahlenvernetztes Kunststoffheizelement
- 3 Isolierhülle aus Polyolefin oder Fluorpolymer
- 4 Schutzgeflecht aus verzinnem Kupfer
- 5 Äußerer Schutzmantel aus Polyolefin oder Fluorpolymer

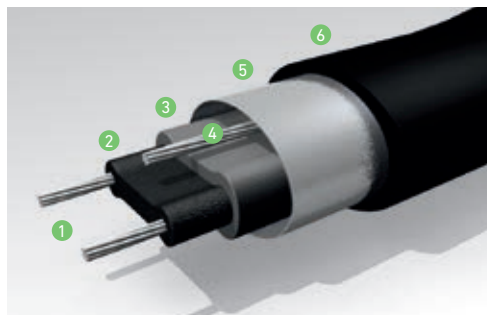

## Heizband mit Schutzleiterbeilauf

- 1 Stromführende Leiter aus verzinnem Kupfer 1,2 mm<sup>2</sup>
- 2 Selbstlimitierendes strahlenvernetztes Kunststoffheizelement
- 3 Isolierhülle aus Polyolefin
- 4 Schutzleiterbeilauf aus verzinnem Kupfer
- 5 Aluminiumfolie
- 6 Äußerer Schutzmantel aus Polyolefin oder Fluorpolymer

## Besondere chemische und brandschutztechnische Eigenschaften

Eigenschaften	Heizbandserie mit Außenmantel aus <b>Polyolefin</b>	Heizbandserie mit Außenmantel aus <b>Fluorpolymer</b>
selbstverlöschend	✓	✓
flammhemmend	✓	✓
weichmacherfrei	✓	✓
halogenfrei	✓	✗
raucharm	✓	✗

Selbstlimitierende Heizbänder sind nicht für den direkten Einbau in Mauerwerk (einputzen) oder für direkten Estrich-/Betoneinbau zugelassen (Festwiderstandsheizsysteme verwenden).

# Anschlussstechnik & Hinweise



## Werkseitige Konfektionierung in Schrumpftechnik

- UV-beständig: ja (nach längerer Zeit sind Verfärbungen möglich)
- Einsatz im Ex-Bereich: nein
- Silikonfrei: ja (kann jedoch Spuren von Silikon enthalten)
- Anschlussstechnik freigegeben für:  
Dachrinnen- und Rohrbegleitheizbänder der Serien  
ES-10/18/25(F), MT210/215/230/245/260

### Praxistipp

Kein zusätzlicher  
Montageaufwand!  
Kein Verschnitt!



## Anschlussgarnituren in Schrumpftechnik

- UV-beständig: ja (nach längerer Zeit sind Verfärbungen möglich)
- Einsatz im Ex-Bereich: nein
- Silikonfrei: ja (kann jedoch Spuren von Silikon enthalten)
- Anschlussstechnik freigegeben für:  
Dachrinnen- und Rohrbegleitheizbänder der Serien  
ES-10/18/25(F), MT210/215/230/245/260



## Gelanschluss-Technik für Rohrbegleitheizungen

- Zulässige Leiterquerschnitte der Klemmen: 1,00 – 6,00 mm<sup>2</sup>,  
ausschließlich für flexible Leiter in Verbindung mit Aderendhülsen
- UV-beständig: ja (nach längerer Zeit sind Verfärbungen möglich)
- Einsatz im Ex-Bereich: nein
- Silikonfrei: nein
- Anschlussstechnik freigegeben für Rohrbegleitheizbänder der Serien  
ES-10/18/25(F), MT210/215/230/245/260



## Schnellanschluss-Technik für Rohrbegleitheizungen

- UV-beständig: nein
- Einsatz im Ex-Bereich: nein
- Silikonfrei: nein
- Anschlussstechnik freigegeben für:  
Rohrbegleitheizbänder der Serien ES-10/18/25(F)

## Hinweise für Dachrinnenheizungen:

- Bis zu einer Rinnenbreite von max. 150 mm ist eine einfache und gestreckte Verlegung ausreichend – abhängig von Meereshöhe, Schneemenge und besonderen örtlichen, klimatischen und baulichen Gegebenheiten.
- Eine Dachrinnenheizung dient nicht zur Reduzierung der Dachlast.
- Fallrohre einschließlich Frostmeter sind immer mitzubeheizen.
- Eine geeignete Schneefangkonstruktion (Schneefanggitter) ist in der Regel erforderlich.



# Zubehör

## Kantenschutz & Abstandhalter für Dachrinnenheizungen



**Die T- Traverse ermöglicht** eine besonders komfortable Montage des Heizbandes zwischen der Dachrinne und dem Fallrohr.



**Kantenschutz** am Übergang von Dachrinne in Fallrohr.



**Kantenschutz** am Übergang in die Dachrinne.



**Kantenschutz** an der Halterung des Schneefanggitters.



**Abstandhalter** bei der Doppelverlegung des Dachrinnenheizbandes.



**T- Traverse** am Übergang von Dachrinne in Fallrohr.



**Kantenschutz** am Fallrohr zur Zugentlastung.



**Abstandhalter** bei der Doppelverlegung des Dachrinnenheizbandes.



**T- Traverse** am Übergang von Dachrinne in Fallrohr mit Weiterverlegung z.B. bei Y-Abzweigungen.

# Montage

## von Rohrbegleitheizungen



Parallelmontage



Montage mit Isolierdurchführung und Hinweisaufkleber

**Zusätzliche Heizleitungsschleufe** bei höherem Wärmeverlust an Armaturen, Ventilen, Flanschen, etc.

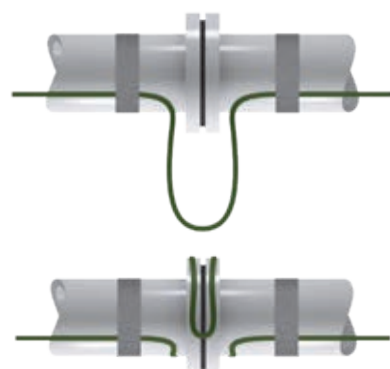

Spiralmontage



# Dachflächenheizungen in Festwiderstandstechnik



## Aufbau des Heizsystems

**Das Heizsystem besteht aus** UV-beständigen Heizmatten mit einer Leistung (je nach örtlichen, klimatischen oder baulichen Gegebenheiten) von 200 W/m<sup>2</sup> bis 300 W/m<sup>2</sup>. Für die leichtere Verlegung haben die Heizmatten nur eine UV-beständige Anschlussleitung.

## Planung & Montage

**Zuerst werden die Anschlusspunkte** sowie Länge und Breite der zu beheizenden Fläche ermittelt. Vor allem bei geneigten, aber auch bei waagrecht verlaufenden Dachflächen ist das Befestigungsmaterial ggf. mit der Spengler- oder Dachdeckerfirma abzustimmen und bauseitig zu stellen.

**Eine geeignete Schneefangkonstruktion** (Schneefanggitter) ist in den meisten Fällen erforderlich. Die für die Entwässerung betroffenen Dachrinnen und Fallrohre (einschl. Frostmeter) sind unbedingt mitzubeheizen.

**Die Anschluss- und Endabschlussmuffen** müssen ebenfalls auf der Dachfläche verlegt werden (Brandschutz). Die Verlegung des Heizsystems ist nur auf Ziegel-, Betonziegel- und Metalldächern zulässig. Die Verlegung auf Holz-, Kunststoff-, Teer-, Asphalt-, Bitumen- und Folien-dächern ist nicht zulässig (hierbei sind selbstlimitierende Heizbänder zu verwenden – Informationen und geeignete Produkte erhalten Sie auf Anfrage).

# Behälterheizungen

**Die Rohrbegleitheizungen können auch als Behälterheizungen eingesetzt werden.**

**Behälterheizungen** werden häufig in der Lebensmittelindustrie, Kosmetikindustrie oder in der Petrochemie eingesetzt, um Produkte mit höherer Viskosität auf Temperatur zu halten, sodass ein ungehindertes Pump- und Fließverhalten und dadurch ein gleichmäßiger Volumenstrom z.B. bei Abfüllanlagen gewährleistet werden kann.

**Auch zum Aufheizen** von verschiedenen Stoffen kann die Behälterbeheizung eingesetzt werden. Ebenso werden die Heizbänder zur Frostschutzanwendung verwendet.

**Die Berechnung und Planung** der Heizleistungen und Montagevorschläge übernehmen wir für Sie.

## Fühlerposition bei Behälterheizungen

**Die Temperaturfühler** sind an der zu beheizenden Fläche anliegend zu montieren. Alle Fühler müssen mittig zwischen den Heizleitungen verlegt, sowie mit Aluminiumklebeband überklebt werden.

## Montage des Begleitheizbandes als Behälterheizung:

**Fixierung des Heizbandes** mit Gummibändern als Montagehilfe und anschließender Befestigung mittels z.B. Klebeband und/oder Spannbänder.

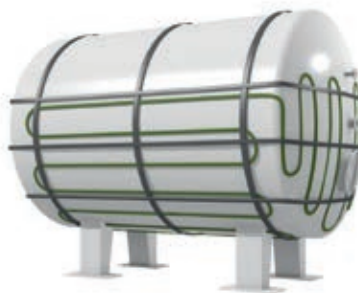

Tank liegend

Tank stehend



Temperaturfühler montiert am Tank







Über  
uns

Temperaturregler  
Stellantriebe

Design-  
Glasrahmen

Wohnraum-  
lüftung

Fußboden- &  
Fliesenheizung

Marmorheizung/  
Natursteinheizung

Elektro-  
heizkörper

Dachrinnen- &  
Rohrregletheizung

Freiflächenheizung  
Treppeheizung

Steuerverteilungen

Allgemeines

# Elektrische Freiflächenheizungen

Verlegefertige, robuste Heizmatten

Einfache Montage

Wirtschaftliche Regelung



[www.halmburger.eu](http://www.halmburger.eu)



Halmburger Händler-Shop:  
[shop.halmburger.eu](http://shop.halmburger.eu)

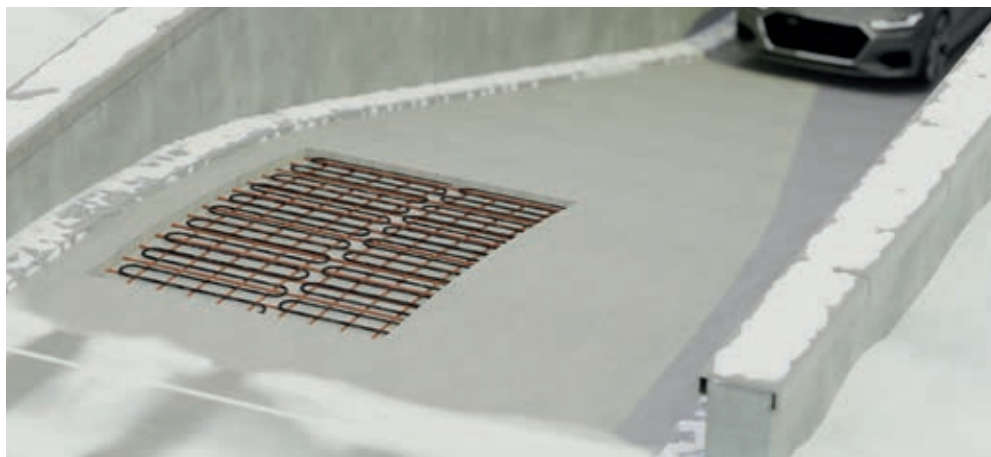



# Elektrische Freiflächenheizungen

## Betoneinbettung „rüttelfest“

Seite 137

<b>Spannung:</b>	230 oder 400 V AC	<b>Schutzmaßnahme:</b>	FI-Schutzschaltung 30 mA
<b>Leistung (Matte):</b>	300 W/m <sup>2</sup>	<b>Nenngrenztemperatur:</b>	+ 90°C
<b>Leistung (Leiter):</b>	20 – 40 W/m	<b>Mindestverarbeitungstemp.:</b>	+ 5°C
<b>Schutzklasse:</b>	I	<b>Trägermaterial:</b>	Stahlband (bei Matten)
<b>Abmessung (Leiter):</b>	ø ca. 9,2 mm	<b>Prüfspannung:</b>	2.500 – 4.000 V
<b>Biegeradius:</b>	9 x Außendurchmesser	<b>Berechnungsbreite:</b>	50 cm (bei Matten) oder lose Verlegung
<b>Absicherung:</b>	16 A, B-Charakteristik	<b>Lieferbreite:</b>	43 – 46 cm (bei Matten)

## Estrich/Sand/Mörtelbett

Seite 138

<b>Spannung:</b>	230 oder 400 V AC	<b>Schutzmaßnahme:</b>	FI-Schutzschaltung 30 mA
<b>Leistung (Matte):</b>	300 bis 450 W/m <sup>2</sup>	<b>Nenngrenztemperatur:</b>	+ 90°C
<b>Leistung (Leiter):</b>	20 – 25 W/m	<b>Mindestverarbeitungstemp.:</b>	+ 5°C
<b>Schutzklasse:</b>	I	<b>Trägermaterial:</b>	Glasgittergewebe
<b>Abmessung (Leiter):</b>	ø ca. 7,3 mm	<b>Prüfspannung:</b>	2.500 – 4.000 V
<b>Biegeradius:</b>	6 x Außendurchmesser	<b>Berechnungsbreite:</b>	50 cm bzw. Maßanfertigung
<b>Absicherung:</b>	16 A, B-Charakteristik	<b>Lieferbreite:</b>	43 – 46 cm bzw. Maßanfertigung

## Gussasphalt

Seite 140

<b>Spannung:</b>	230 oder 400 V AC	<b>Schutzmaßnahme:</b>	FI-Schutzschaltung 30 mA
<b>Leistung (Matte):</b>	300 bis 400 W/m <sup>2</sup>	<b>Nenngrenztemperatur:</b>	+ 90°C (+ 240°C Schocktemperatur)
<b>Leistung (Leiter):</b>	20 – 25 W/m	<b>Mindestverarbeitungstemp.:</b>	+ 5°C
<b>Schutzklasse:</b>	I	<b>Trägermaterial:</b>	Glasgittergewebe
<b>Abmessung (Leiter):</b>	ø ca. 6,0 mm	<b>Prüfspannung:</b>	2.500 – 4.000 V
<b>Biegeradius:</b>	6 x Außendurchmesser	<b>Berechnungsbreite:</b>	50 cm bzw. Maßanfertigung
<b>Absicherung:</b>	16 A, B-Charakteristik	<b>Lieferbreite:</b>	43 – 46 cm bzw. Maßanfertigung

## Fliesenkleber

Seite 142

<b>Spannung:</b>	230 oder 400 V AC	<b>Schutzmaßnahme:</b>	FI-Schutzschaltung 30 mA
<b>Leistung (Matte):</b>	300 bis 450 W/m <sup>2</sup>	<b>Nenngrenztemperatur:</b>	+ 90°C
<b>Leistung (Leiter):</b>	20 – 25 W/m	<b>Mindestverarbeitungstemp.:</b>	+ 5°C
<b>Schutzklasse:</b>	I	<b>Trägermaterial:</b>	Glasgittergewebe
<b>Abmessung (Leiter):</b>	ø ca. 3,5 mm	<b>Prüfspannung:</b>	2.500 – 4.000 V
<b>Biegeradius:</b>	6 x Außendurchmesser	<b>Abmessungen:</b>	Maßanfertigung nach Bedarf
<b>Absicherung:</b>	16 A, B-Charakteristik		

- ✓ Montageanleitungen
- ✓ Bedienungsanleitungen
- ✓ Leistungsbeschreibungen
- ✓ Zertifikate
- ✓ Prüfberichte
- ✓ Garantiebedingungen



Downloads auf unserer Website [www.halmburger.eu](http://www.halmburger.eu)



# Freiflächenheizungen

für Betoneinbettung „rüttelfest“

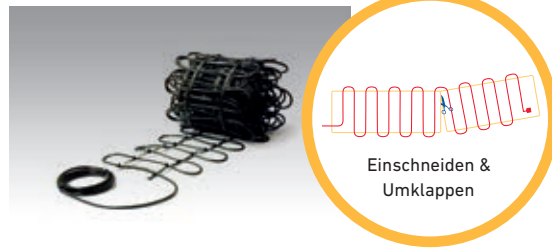

## Heizmatten für Betoneinbettung 300 W/m<sup>2</sup>

Typ	Art.-Nr.	Rabattgruppe	Beschreibung	Abmessungen	Euro/Stück zzgl. USt.	Euro/Stück inkl. USt.
STTW-B	5250	3A	Heizmatte	0,50 x 5,50 m	249,75	297,20
STTW-B	5251	3A	Heizmatte	0,50 x 6,50 m	277,50	330,23
STTW-B	5252	3A	Heizmatte	0,50 x 10,00 m	369,25	439,41
STTW-B	5253	3A	Heizmatte	0,50 x 15,50 m	488,75	581,61
STTW-B	5254	3A	Heizmatte	0,50 x 18,50 m	590,00	702,10
STTW-B	5255	3A	Heizmatte	0,50 x 24,50 m	742,20	883,22
STTW-B	5256	3A	Heizmatte	0,50 x 28,00 m	783,35	932,19

\* Bei Lagen über 1.000 NN oder bei bes. örtlichen, klimatischen oder baulichen Gegebenheiten ist eine höhere Heizleistung erforderlich.

## Anschlussleitung, Heizleitung & Zubehör

Typ	Art.-Nr.	Rabattgruppe	Beschreibung	Euro/Einheit zzgl. USt.	Euro/Einheit inkl. USt.
STTWL-15	2928	3A	<b>Anschlussleitung</b> für Betoneinbettung, mit zusätzlichem Außenmantel 1,5 mm <sup>2</sup> , je m	4,50	5,36
STTWL-25	2929	3A	<b>Anschlussleitung</b> für Betoneinbettung, mit zusätzlichem Außenmantel 2,5 mm <sup>2</sup> , je m	5,75	6,84
KAB 140	3898	3U	<b>Kabelbinder</b> 140 mm, 100 St./Packung, zur Befestigung der Heizleitung auf der Baustahlmatte	3,20	3,81
STTWBLS	2649	2U	<b>Anschluss-, Endabschluss-, und Reparaturset</b>	22,95	27,31
STTW-B	5210	3A	<b>Heizleitung</b> max. 40 W/m, Widerstandswerte 0,36...8,00 Ohm/m, je m	4,25	5,06
SPKO	2652	2K	<b>Konfektionierung Heizleitung</b>	53,70	63,90

**Das Heizsystem** ist für die direkte Verlegung auf der oberen Bewehrung (Baustahlmatte) direkt im Beton geeignet. Durch den besonders robusten Aufbau des Heizleiters ist die Verwendung des Flaschenrüttlers zulässig. Durch diese Einbauvariante kann auf eine zweite Deckschicht für ein Heizsystem verzichtet werden, da der Fahrbelag in einem Arbeitsgang „in einem Guss“ bis zur Oberkante erstellt wird. Damit wird Material und vor allem Zeit beim Einbau und für das Aushärten weiterer Oberbeläge eingespart.

**Durch die Vermattung** auf ein formstabiles Stahlband sind die Heizmatten besonders schnell zu montieren. Die verlegefertigen Heizmatten werden durch Einscheiden und Umklappen des Stahlbandes an die zu beheizende Fläche angepasst. Der Heizleiter ist zusätzlich mit Kabelbindern auf der oberen Bewehrung zu fixieren.

**Auch die Anschlussleitung** ist für den Einbau im Rüttelbeton geeignet. Durch den speziellen Aufbau ist die Montage im Schutzrohr im Beton nicht erforderlich.

**Das Heizsystem** besitzt durch den Twin-Aufbau nur eine Anschlussleitung. Dadurch wird wertvolle Montagezeit und Material eingespart.



Heizmatte direkt verlegt auf oberer Bewehrung

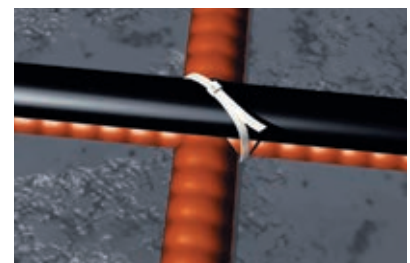

Befestigung des Heizkabels auf oberer Bewehrung mittels Kabelbinder

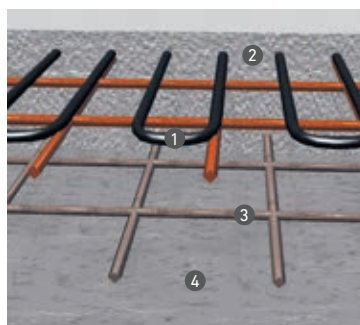

## Bodenaufbau

- 1 Beton-Heizmatte auf oberer Bewehrung
- 2 Beton nach statischen Anforderungen
- 3 Untere Bewehrung
- 4 Verdichteter Untergrund

Weitere Einbauvarianten sind möglich. Nähere Informationen auf Anfrage.

## Regelungen & Steuerverteilungen

Regelungen finden Sie **ab Seite 144**,  
Steuerverteilungen finden Sie **ab Seite 148**.



# Freiflächenheizungen

Standardmatten & Maßanfertigungen lieferbar!

für Estrich/Magerbeton/Sand/Mörtelbett

## Standard-Heizmatten Estrich/Sand/Mörtelbett 300 W/m<sup>2</sup> einschl. Konfektionierung, ohne Anschlussleitung

Leistung	Typ	Art.-Nr.	Rabattgruppe	Beschreibung	Gesamtleistung	Abmessungen	Euro/Stück zzgl. USt.	Euro/Stück inkl. USt.
300 W/m <sup>2</sup>	STTW-E	0803	3B	Heizmatte Twin Estrich/Sand	1.950 W	0,50 x 13,00 m	<b>327,05</b>	<b>389,19</b>
	STTW-E	0804	3B	Heizmatte Twin Estrich/Sand	2.325 W	0,50 x 15,50 m	<b>386,75</b>	<b>460,23</b>
	STTW-E	0805	3B	Heizmatte Twin Estrich/Sand	2.775 W	0,50 x 18,50 m	<b>448,90</b>	<b>534,19</b>
	STTW-E	0806	3B	Heizmatte Twin Estrich/Sand	3.075 W	0,50 x 20,50 m	<b>491,25</b>	<b>584,59</b>
	STTW-E	0807	3B	Heizmatte Twin Estrich/Sand	3.675 W	0,50 x 24,50 m	<b>569,30</b>	<b>677,47</b>
	STTW-E	0808	3B	Heizmatte Twin Estrich/Sand	4.200 W	0,50 x 28,00 m	<b>646,10</b>	<b>768,86</b>

## Maßgefertigte Heizmatten einschl. Konfektionierung, ohne Anschlussleitung

Leistung	Typ	Art.-Nr.	Rabattgruppe	Beschreibung	Euro/m <sup>2</sup> zzgl. USt.	Euro/m <sup>2</sup> inkl. USt.
300 W/m <sup>2</sup>	STTW-E 300	4559	3G	Heizmatte Twin Estrich/Sand bis 1 m <sup>2</sup>	<b>119,85</b>	<b>142,62</b>
	STTW-E 300	4551	3G	Heizmatte Twin Estrich/Sand 1 - 3 m <sup>2</sup>	<b>75,45</b>	<b>89,79</b>
	STTW-E 300	4552	3G	Heizmatte Twin Estrich/Sand 3 - 6 m <sup>2</sup>	<b>61,20</b>	<b>72,83</b>
	STTW-E 300	4553	3G	Heizmatte Twin Estrich/Sand ab 6 m <sup>2</sup>	<b>53,85</b>	<b>64,08</b>
	STTW-E 300 6-/30	4554	3G	Heizmatte Twin Estrich/Sand ab 6 m <sup>2</sup> für Objekte > 30 m <sup>2</sup>	<b>52,05</b>	<b>61,94</b>
	STTW-E 300 6-/60	4555	3G	Heizmatte Twin Estrich/Sand ab 6 m <sup>2</sup> für Objekte > 60 m <sup>2</sup>	<b>50,75</b>	<b>60,39</b>
400 W/m <sup>2</sup>	STTW-E 400	4579	3G	Heizmatte Twin Estrich/Sand bis 1 m <sup>2</sup>	<b>132,00</b>	<b>157,08</b>
	STTW-E 400	4571	3G	Heizmatte Twin Estrich/Sand 1 - 3 m <sup>2</sup>	<b>87,15</b>	<b>103,71</b>
	STTW-E 400	4572	3G	Heizmatte Twin Estrich/Sand 3 - 6 m <sup>2</sup>	<b>72,00</b>	<b>85,68</b>
	STTW-E 400	4573	3G	Heizmatte Twin Estrich/Sand ab 6 m <sup>2</sup>	<b>64,60</b>	<b>76,87</b>
450 W/m <sup>2</sup>	STTW-E 450	4589	3G	Heizmatte Twin Estrich/Sand bis 1 m <sup>2</sup>	<b>146,10</b>	<b>173,86</b>
	STTW-E 450	4581	3G	Heizmatte Twin Estrich/Sand 1 - 3 m <sup>2</sup>	<b>97,05</b>	<b>115,49</b>
	STTW-E 450	4582	3G	Heizmatte Twin Estrich/Sand 3 - 6 m <sup>2</sup>	<b>80,35</b>	<b>95,62</b>
	STTW-E 450	4583	3G	Heizmatte Twin Estrich/Sand ab 6 m <sup>2</sup>	<b>72,35</b>	<b>86,10</b>

Maßanfertigungen sind vom Umtausch ausgeschlossen.

Bei Lagen über 1.000 NN oder bei besonderen örtlichen, klimatischen oder baulichen Gegebenheiten ist eine höhere Heizleistung erforderlich.

## Anschlussleitung, Heizleitung & Zubehör

Typ	Art.-Nr.	Rabattgruppe	Beschreibung	Euro/Einheit zzgl. USt.	Euro/Einheit inkl. USt.
EVTWL-15	2926	2D	<b>Anschlussleitung</b> für Estrich/Sand/Mörtelbett-Einbettung, 1,5 mm <sup>2</sup> , je m	<b>3,40</b>	<b>4,05</b>
EVTWL-25	2927	2D	<b>Anschlussleitung</b> für Estrich/Sand/Mörtelbett-Einbettung, 2,5 mm <sup>2</sup> , je m	<b>4,60</b>	<b>5,47</b>
STTWELS	2648	2U	<b>Anschluss-, Endabschluss- und Reparaturset</b>	<b>18,20</b>	<b>21,66</b>
EVTWHS	3400	3M	<b>Heizleitung Twin</b> max. 25 W/m, versch. Widerstandswerte 0,215...800,035 Ohm/m, je m	<b>3,30</b>	<b>3,93</b>
EVTWKO	2634	2H	<b>Konfektionierung Heizleitung</b>	<b>30,45</b>	<b>36,24</b>





# Freiflächenheizungen

für Estrich/Magerbeton/Sand/Mörtelbett

**Das Heizsystem** ist für die Verlegung im Estrich, Magerbeton, Mörtel- oder Sandbett (kein Splitt) geeignet. Durch die Vermattung auf ein formstabiles Trägernetz sind die Heizmatten besonders schnell zu montieren. Die verlegefertigen Heizmatten werden durch Einschneiden und Umklappen des Trägernetzes an die zu beheizende Fläche angepasst.

**Auch die Anschlussleitung** ist für den Einbau in die oben genannten Beläge geeignet. Durch den speziellen Aufbau ist die Montage im Schutzrohr im Bodenbelag nicht erforderlich.

**Das Heizsystem** besitzt durch den Twin-Aufbau nur eine Anschlussleitung. Dadurch wird wertvolle Montagezeit und Material eingespart.



Einschneiden & Umklappen

## Bodenaufbau

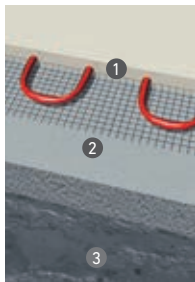

- 1 Heizmatten im Zementestrich
- 2 Beton nach statischen Anforderungen
- 3 Verdichteter Untergrund



- 1 Oberbelag: Pflasterbelag
- 2 Heizmatten im Mörtelbett
- 3 Verdichteter Untergrund

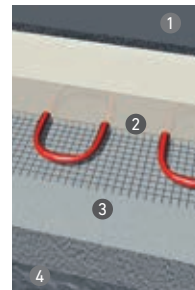

- 1 Oberbelag: Asphalt
- 2 Heizmatten im Zementestrich
- 3 Beton nach statischen Anforderungen
- 4 Verdichteter Untergrund

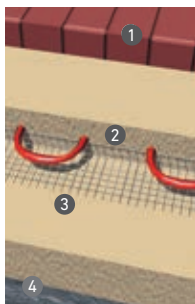

- 1 Oberbelag: Pflasterbelag
- 2 Heizmatten im Sandbett (kein Splitt)
- 3 Sandbett
- 4 Verdichteter Untergrund

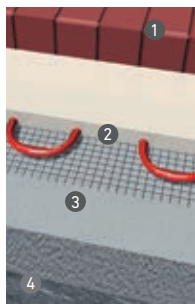

- 1 Oberbelag: Pflasterbelag
- 2 Heizmatten im Mörtelbett
- 3 Beton nach statischen Anforderungen
- 4 Verdichteter Untergrund

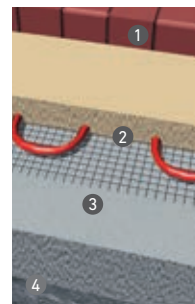

- 1 Oberbelag: Pflasterbelag
- 2 Heizmatten im Sandbett (kein Splitt)
- 3 Beton nach statischen Anforderungen
- 4 Verdichteter Untergrund



## Regelungen & Steuerverteilungen

Regelungen finden Sie ab Seite 144,  
Steuerverteilungen finden Sie ab Seite 148.

Weitere Einbauvarianten auf Anfrage.







# Freiflächenheizungen

Standardmatten & Maßanfertigungen lieferbar!

## für Gussasphalt

### Standard-Heizmatten Gussasphalt 300 W/m<sup>2</sup> einschl. Konfektionierung, ohne Anschlussleitung

Leistung	Typ	Art.-Nr.	Rabattgruppe	Beschreibung	Gesamtleistung	Abmessungen	Euro/Stück zzgl. USt.	Euro/Stück inkl. USt.
300 W/m <sup>2</sup>	STG	0903	3C	Heizmatte Guss	1.950 W	0,50 x 13,00 m	<b>437,10</b>	<b>520,15</b>
	STG	0904	3C	Heizmatte Guss	2.325 W	0,50 x 15,50 m	<b>528,90</b>	<b>629,39</b>
	STG	0905	3C	Heizmatte Guss	2.775 W	0,50 x 18,50 m	<b>627,50</b>	<b>746,73</b>
	STG	0906	3C	Heizmatte Guss	3.075 W	0,50 x 20,50 m	<b>695,60</b>	<b>827,76</b>
	STG	0907	3C	Heizmatte Guss	3.675 W	0,50 x 24,50 m	<b>825,30</b>	<b>982,11</b>
	STG	0908	3C	Heizmatte Guss	4.200 W	0,50 x 28,00 m	<b>966,90</b>	<b>1.150,61</b>

### Maßgefertigte Heizmatten einschl. Konfektionierung, ohne Anschlussleitung

Leistung	Typ	Art.-Nr.	Rabattgruppe	Beschreibung	Euro/m <sup>2</sup> zzgl. USt.	Euro/m <sup>2</sup> inkl. USt.
300 W/m <sup>2</sup>	STG 300	8032	3F	Heizmatte Guss 3,50 m <sup>2</sup> - 6,00 m <sup>2</sup>	<b>77,60</b>	<b>92,34</b>
	STG 300	8033	3F	Heizmatte Guss ab 6,00 m <sup>2</sup>	<b>71,60</b>	<b>85,20</b>
	O-STG-300	8034	3F	Heizmatte Guss ab 6,00 m <sup>2</sup> für Objekte > 30 m <sup>2</sup>	<b>69,80</b>	<b>83,06</b>
	O-STG-300	8035	3F	Heizmatte Guss ab 6,00 m <sup>2</sup> für Objekte > 60 m <sup>2</sup>	<b>68,50</b>	<b>81,52</b>
400 W/m <sup>2</sup>	STG-400	8042	3F	Heizmatte Guss 3,50 m <sup>2</sup> - 6,00 m <sup>2</sup>	<b>100,00</b>	<b>119,00</b>
	STG-400	8043	3F	Heizmatte Guss ab 6,00 m <sup>2</sup>	<b>94,40</b>	<b>112,34</b>
	O-STG-400	8044	3F	Heizmatte Guss ab 6,00 m <sup>2</sup> für Objekte > 30 m <sup>2</sup>	<b>92,45</b>	<b>110,02</b>
	O-STG-400	8045	3F	Heizmatte Guss ab 6,00 m <sup>2</sup> für Objekte > 60 m <sup>2</sup>	<b>90,95</b>	<b>108,23</b>

Maßanfertigungen sind vom Umtausch ausgeschlossen.

Bei Lagen über 1.000 NN oder bei besonderen örtlichen, klimatischen oder baulichen Gegebenheiten ist eine höhere Heizleistung erforderlich.

### Anschlussleitung, Heizleitung & Zubehör

Typ	Art.-Nr.	Rabattgruppe	Beschreibung	Euro/Einheit zzgl. USt.	Euro/Einheit inkl. USt.
STGL-25	2976	3F	<b>Anschlussleitung</b> für Gussasphalt-Einbettung 2,5 mm <sup>2</sup> , je m	<b>4,05</b>	<b>4,82</b>
STGLS	2681	2U	<b>Anschluss-, Endabschluss-, und Reparaturset</b>	<b>21,90</b>	<b>26,06</b>
STGHS	8000	3C	<b>Heizleitung</b> , max. 25 W/m, Widerstandswerte 0,18...1,00 Ohm/m, je m	<b>3,80</b>	<b>4,52</b>
STGKO	2680	2H	<b>Konfektionierung Heizleitung</b>	<b>27,40</b>	<b>32,61</b>



# Freiflächenheizungen

## für Gussasphalt

**Das Heizsystem** ist für die Verlegung in Gussasphalt nach DIN geeignet. Dieser wird in der Regel im 2-Schicht-Verfahren per Hand aufgebracht und verstrichen.

**Die Gussasphalt-Heizmatten** werden auf der ersten erkalteten Gussasphaltschicht ausgelegt und anschließend mit der zweiten Schicht (max. 30 mm) überzogen. Nach Erkalten dieser zweiten Schicht kann eine weitere Gussasphaltschicht als Verschleißschicht aufgebracht werden (max. 30 mm). Im heißen Zustand ist der Gussasphalt gieß- sowie streichbar und bedarf beim Einbau keiner Verdichtung!

Die maximale Einbautemperatur (Schocktemperatur) darf 240°C nicht überschreiten!

**Durch die Vermattung** auf ein formstabiles Trägernetz sind die Heizmatten besonders schnell zu montieren. Die verlegefertigen Heizmatten werden durch Einschneiden und Umklappen des Trägernetzes an die zu beheizende Fläche angepasst.

**Auch die beiden Anschlussleitungen** sind für den Einbau in den Gussasphalt geeignet. Durch den speziellen Aufbau ist die Montage im Schutzrohr im Gussasphalt nicht erforderlich.



## Bodenaufbau

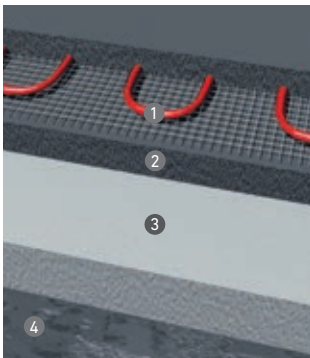

- 1 Heizmatten in der zweiten Gussasphaltschicht (max. 30 mm)
- 2 Gussasphalt max. 30 mm (Schicht 1)
- 3 Beton nach statischen Anforderungen
- 4 Verdichteter Untergrund

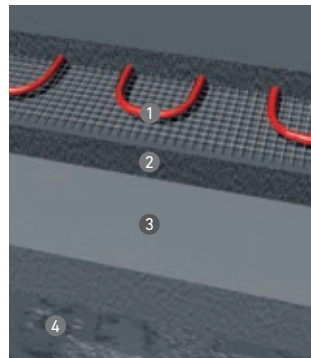

- 1 Heizmatten in der zweiten Gussasphaltschicht (max. 30 mm)
- 2 Gussasphalt max. 30 mm (Schicht 1)
- 3 Asphalt nach Erfordernis
- 4 Verdichteter Untergrund



Weitere Einbauvarianten auf Anfrage.

## Regelungen & Steuerverteilungen

Regelungen finden Sie **ab Seite 144**,  
Steuerverteilungen finden Sie **ab Seite 148**.







# Freiflächenheizungen

## für Fliesenkleber

- ✓ Fliesenheizung zur Verlegung im Fliesenkleber im Außenbereich (auf Frost- und Temperaturbeständigkeit des Fliesenklebers ist zu achten – Herstellerfreigabe ist einzuholen!)
- ✓ Maßanfertigung
- ✓ Heizleistung bis zu 450 W/m<sup>2</sup> möglich
- ✓ 230 V oder 400 V

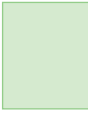

### Maßgefertigte Heizmatten für Fliesenkleber ohne Konfektionierung, ohne Anschlussleitung

Form & Abmessung	Typ	Art.-Nr.	Rabatt-gruppe	Leistung	Euro/m <sup>2</sup> zzgl. USt.	Euro/m <sup>2</sup> inkl. USt.
<b>Symmetrische (rechteckige) Formen</b> 	STK	5401	3E	300 W/m <sup>2</sup>	<b>102,65</b>	<b>122,15</b>
	STK	5402	3E	350 W/m <sup>2</sup>	<b>131,15</b>	<b>156,07</b>
	STK	5403	3E	400 W/m <sup>2</sup>	<b>135,40</b>	<b>161,13</b>
	STK	5404	3E	450 W/m <sup>2</sup>	<b>148,25</b>	<b>176,42</b>
<b>Asymmetrische (nicht rechteckige) Formen</b> 	STK	5411	3E	300 W/m <sup>2</sup>	<b>112,50</b>	<b>133,88</b>
	STK	5412	3E	350 W/m <sup>2</sup>	<b>141,05</b>	<b>167,85</b>
	STK	5413	3E	400 W/m <sup>2</sup>	<b>145,30</b>	<b>172,91</b>
	STK	5414	3E	450 W/m <sup>2</sup>	<b>158,10</b>	<b>188,14</b>

Maßanfertigungen sind vom Umtausch ausgeschlossen.

Bei Lagen über 1.000 NN oder bei besonderen örtlichen, klimatischen oder baulichen Gegebenheiten ist eine höhere Heizleistung erforderlich.

### Anschlussleitung, Heizleitung & Zubehör

Typ	Art.-Nr.	Rabatt-gruppe	Beschreibung	Euro/Einheit zzgl. USt.	Euro/Einheit inkl. USt.
STKKO	5499	2H	<b>Konfektionierung</b> je Heizmatte/Heizleitung	<b>27,45</b>	<b>32,67</b>
STKL	2954	3E	<b>Anschlussleitung</b> 1,5 mm <sup>2</sup> , je m	<b>3,25</b>	<b>3,87</b>
STKLS	2651	2U	<b>Anschluss-, Verbindungs- und Reparaturset</b>	<b>16,90</b>	<b>20,11</b>
STKHS	5490	30	<b>Heizleitung</b> , verschiedene Widerstandswerte 0,18...40 Ohm/m, je m	<b>4,05</b>	<b>4,82</b>

Made in Germany

## Regelungen & Steuerverteilungen

Regelungen finden Sie **ab Seite 144**,  
Steuerverteilungen finden Sie **ab Seite 148**.



Über uns

Temperaturregler  
Stellantriebe

Design-  
Glasrahmen

Wohnraum-  
lüftung

Fußboden- &  
Fliesenheizung

Marmorheizung/  
Natursteinheizung

Elektro-  
heizkörper

Dachrinnen- &  
Rohrreglerheizung

Freiflächenheizung  
Treppenheizung

Steuerverteilungen

Allgemeines



# Treppenheizungen

## Maßanfertigung

- ✓ Verschiedene Einbauvarianten
- ✓ Präzise und schnelle Verlegung
- ✓ 230 V oder 400 V

Treppenheizung **bis** 1,00 m Breite

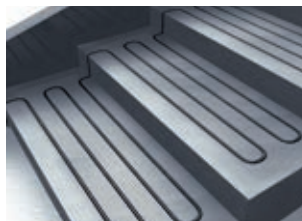

Treppenheizung **ab** 1,00 m Breite

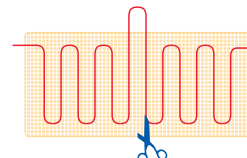
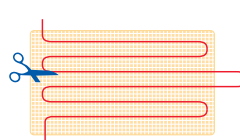

Die Heizmatten werden durch Einschneiden und Umklappen des Trägernetzes an die Stufenflächen angepasst.

### Treppenheizung Maßanfertigung – Verlegung im Estrich/Mörtel/Magerbeton

Typ	Art.-Nr.	Rabatt- gruppe	Beschreibung	Euro/Einheit zzgl. USt.	Euro/Einheit inkl. USt.
TH-E	1420	3E	<b>Treppenheizung</b> 400 W/m <sup>2</sup> , Fläche lt. Plan, einschl. Konfektionierung, ohne Anschlussleitung	<b>118,70</b>	<b>141,25</b>
EVTWL-15	2926	2D	<b>Anschlussleitung</b> 1,5 mm <sup>2</sup> , je m	<b>3,40</b>	<b>4,05</b>
EVTWL-25	2927	2D	<b>Anschlussleitung</b> 2,5 mm <sup>2</sup> , je m	<b>4,60</b>	<b>5,47</b>

Maßanfertigungen sind vom Umtausch ausgeschlossen.

### Treppenheizung Maßanfertigung – Verlegung im Gussasphalt

Typ	Art.-Nr.	Rabatt- gruppe	Beschreibung	Euro/Einheit zzgl. USt.	Euro/Einheit inkl. USt.
TH-G	1480	3E	<b>Treppenheizung</b> 400 W/m <sup>2</sup> , Fläche lt. Plan, einschl. Konfektionierung, ohne Anschlusl.	<b>141,25</b>	<b>168,09</b>
STGL-25	2976	3F	<b>Gussasphalt-Anschlussleitung</b> 2,5 mm <sup>2</sup> , je m	<b>4,05</b>	<b>4,82</b>

Maßanfertigungen sind vom Umtausch ausgeschlossen.

### Treppenheizung Maßanfertigung – Verlegung im Fliesenkleber

Typ	Art.-Nr.	Rabatt- gruppe	Beschreibung	Euro/Einheit zzgl. USt.	Euro/Einheit inkl. USt.
TH-K	1440	3E	<b>Treppenheizung</b> 400 W/m <sup>2</sup> , Fläche lt. Plan, ohne Konfektionierung, ohne Anschlusl.	<b>145,30</b>	<b>172,91</b>
STKKO	5499	2H	<b>Konfektionierung</b> je Heizmatte	<b>27,45</b>	<b>32,67</b>
STKL	2954	3E	<b>Anschlussleitung</b> 1,5 mm <sup>2</sup> , je m	<b>3,25</b>	<b>3,87</b>

Maßanfertigungen sind vom Umtausch ausgeschlossen.

Die **Halmburger Freiflächenheizmatten** können auch als Treppenheizungen angefertigt werden. In der Regel werden die Heizmatten im Estrich, Mörtelbett oder im Fliesenkleber verlegt.

Um eine **präzise Montage** der Heizmatten zu gewährleisten, ist ein detaillierter Plan erforderlich, da die Heizmatten nicht nur speziell auf die Stufenfläche gefertigt werden, sondern auch

auf die Stufenhöhe! Durch diese äußerst spezielle Vermattung auf das formstabile Trägernetz sind die Heizmatten besonders schnell und exakt zu verlegen.

Bei **freitragenden Treppen und Metalltreppen** ist unter Umständen eine höhere Heizleistung, Wärmedämmung oder Sonderlösung erforderlich. Anruf genügt – wir beraten Sie gern.



## Regelungen & Steuerverteilungen

Regelungen finden Sie **ab Seite 144**,  
Steuerverteilungen finden Sie **ab Seite 148**.



# Regelung für Freiflächenheizungen

- ✓ Für den wirtschaftlichen und energiesparenden Betrieb von Freiflächenheizungen ist eine automatische Regelung erforderlich.
- ✓ Sie besteht aus einem Auswertegerät in der Steuerverteilung sowie Feuchte- und Temperaturfühler im Fahrbahnbelag.



ESMd Eis- und Schneemelder

## Regelung für Freiflächenheizungen

Abbildung	Typ	Art.-Nr.	Rabattgruppe	Beschreibung	Euro/Stück zzgl. USt.	Euro/Stück inkl. USt.
	ESMd	2293	2G	<b>Eis- und Schneemelder</b> für die feuchte- und temperaturabhängige Regelung von Freiflächenheizungen mit Digitalanzeige und Störmeldeausgang, für Verteilereinbau (6 TE), 230 V, 16 (4) A, in Verbindung mit Eisfühler Typ FSF	<b>318,40</b>	<b>378,90</b>
	ESMd2	2295	2G	<b>Eis- und Schneemelder</b> , wie 2293, jedoch mit zwei getrennten Regelkreisen (9 TE)	<b>539,15</b>	<b>641,59</b>
	ESMdW	2294	2G	<b>Eis- und Schneemelder</b> , wie 2293, jedoch im Feuchtraumgehäuse IP55	<b>384,55</b>	<b>457,61</b>
	FSF	2292	2G	<b>Eis- und Schneefühlerset</b> für Eismelder Typ ESMd, bestehend aus 15,00 m Eis- und Schneefühler (4-adrig) und 15,00 m Eis- und Schneesensor (5-adrig), einschl. zwei Fühleraufnahmegehäuse. Beide Fühler sind auswechselbar. Montagehinweis: Eis- und Schneefühler im beheizten Bereich, Eis- und Schneesensor im nicht beheizten Bereich.	<b>630,30</b>	<b>750,06</b>
	1773	3909	2G	<b>Eis- und Schneemelder</b> für die feuchte- und temperaturabhängige Regelung von Freiflächenheizungen, mit Digitalanzeige und Störmeldeausgang 24 V DC, für Verteilereinbau (6 TE), 230 V, 6 A, in Verbindung mit Eisfühler Typ 3356	<b>365,00</b>	<b>434,35</b>
	1798	3919	2G	<b>Koppelrelais für Eismelder 1773</b> , zur potentialfreien Ausgabe des Störmeldesignals	<b>71,70</b>	<b>85,32</b>
	3356	3911	2G	<b>Eis- und Schneefühler</b> für Eismelder Typ 1773, zur Erfassung der Eis- und Schneeverhältnisse in der beheizten Fläche, einschl. 20,00 m Anschlussleitung (4-adrig)	<b>450,70</b>	<b>536,33</b>
	ITR-3 0...40°C	2267	2T	<b>Universaltemperaturregler</b> für Verteilereinbau (2 TE), als zusätzlicher Temperaturbegrenzer, mit Fühler (1 kOhm) und 4,00 m Leitung, zur Erfassung der Temperatur im beheizten Bodenbereich, 230 V, 10 (4) A, Einstellbereich 0...40°C	<b>122,60</b>	<b>145,89</b>
	EEF-P-1K	2215	2J	<b>Ersatzfühler PVC</b> (1 kOhm) für ITR-3 mit 4,00 m Leitung	<b>31,60</b>	<b>37,60</b>
	AH 2010	3333	2N	<b>Fühlerhülse</b> für M 20 Installationsrohr (FBY-EL-F), zur Aufnahme des Temperaturfühlers von ITR-3 und zum Auswechseln des Fühlers im Servicefall, 100 mm Länge	<b>6,30</b>	<b>7,50</b>
	FV2	2622	2K	<b>Fühlerverlängerung 2-adrig</b>	<b>15,40</b>	<b>18,33</b>
	FV4/5	2690	2K	<b>Fühlerverlängerung 4- oder 5-adrig</b>	<b>30,05</b>	<b>35,76</b>
	FVS 2/4/5	2691	2U	<b>Fühlerverbindungsset 2/4/5-adrig</b>	<b>15,95</b>	<b>18,98</b>
	ÖLFLEX 4X1,5 mm <sup>2</sup>	2931	2V	<b>Fühlerleitung</b> 4X1,5 mm <sup>2</sup> (Ölflex Classic 400 P), temperaturbeständig von -40°C bis +80°C (Außenanwendung)	<b>4,55</b>	<b>5,41</b>
	ÖLFLEX 5X1,5 mm <sup>2</sup>	2932	2V	<b>Fühlerleitung</b> 5X1,5 mm <sup>2</sup> (Ölflex Classic 400 P), temperaturbeständig von -40°C bis +80°C (Außenanwendung)	<b>5,55</b>	<b>6,60</b>
	H07BQ-F 2X1,5 mm <sup>2</sup>	2916	2V	<b>Fühlerleitung</b> 2X1,5 mm <sup>2</sup> , UV-beständig, Polyurethan-Außenmantel, temperaturbeständig von -40°C bis +80°C (Außenanwendung)	<b>3,80</b>	<b>4,52</b>

## Steuerverteilungen

Steuerverteilungen finden Sie **ab Seite 148**.







# Zuverlässiger Schutz vor Eis- und Schneeglätte

## Heizleistung

**Bis 50 mm Überdeckung** ist eine Heizleistung von  $300 \text{ W/m}^2$  ausreichend, von 50 bis 80 mm Überdeckung ist eine Heizleistung von  $400 \text{ W/m}^2$  zu wählen. Gerechnet vom Heizsystem bis Oberkante Oberbelag. Bei besonderen örtlichen, klimatischen oder baulichen Gegebenheiten (z.B. Lagen über 1.000 NN) ist die Heizleistung zu erhöhen.

**Treppen und Brücken** sind im erhöhten Maße Wind ausgesetzt. Deshalb ist hier eine Heizleistung von ca.  $400$  bis  $500 \text{ W/m}^2$  notwendig, unter Umständen ist eine Wärmedämmung erforderlich (Bodenaufbau klären).

**Rolltorschienen, Klärbeckenränder** und ähnliche Sonderanwendungen unterliegen ebenfalls einer erhöhten Wärmeableitung, deshalb ist bei der Beheizung auch hier eine höhere Heizleistung erforderlich.

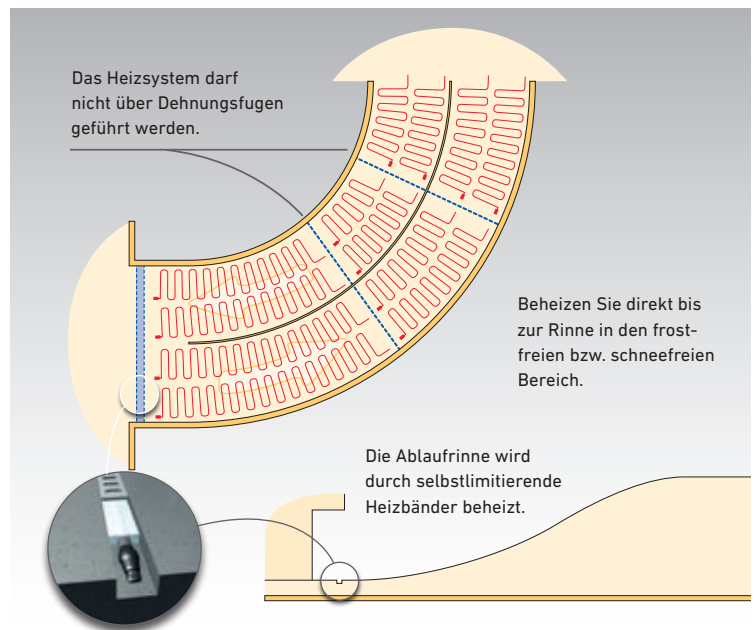

## Bequeme Planung – schnell und kostenfrei

**Nach der Festlegung des Heizsystems** und der erforderlichen Heizleistung werden in einem maßstabsgerechten Plan die Lage der einzelnen Heizkreise, Anschlusspunkte, Verbindungsmuffen, Leerrohre, die Lage des Fühlers sowie die Dehnungsfugen eingezeichnet.

**Der Einbau der vorgefertigten Freiflächenheizsysteme** erfolgt gemäß Verlegeplan und Einbauanleitung. Dabei ist darauf zu achten, dass das Heizsystem keinesfalls über Dehnfugen geführt wird und die Heizleitungen weder geknickt, gekreuzt, gequetscht, beschädigt oder gekürzt werden. Je nach Bodenaufbau und baulichen Erfordernissen ist der Untergrund vorzubehandeln.

**Geschützt im Leerrohr** können Anschluss- und Fühlerleitungen rechtwinklig über Dehnfugen geführt werden. Die bereits werksseitig angebrachten Anschlussleitungen werden von der beheizten Fläche heraus geführt und in der Regel ungeschnitten zum Schaltschrank verlegt.

**Die Temperatur- und Feuchtefühler** müssen außerhalb überdachter Bereiche und in senkrechter Position montiert werden.

**Vor und nach dem Einbau** des Bodenbelages sind die entsprechenden Kontrollmessungen durchzuführen. Die geltenden DIN-, VDE- und EVU-Vorschriften sowie Einbauanleitungen sind zu beachten. Der Anschluss darf nur durch einen Elektrofachmann erfolgen. Der Anlagenersteller muss alle beteiligten Gewerke informieren und koordinieren.

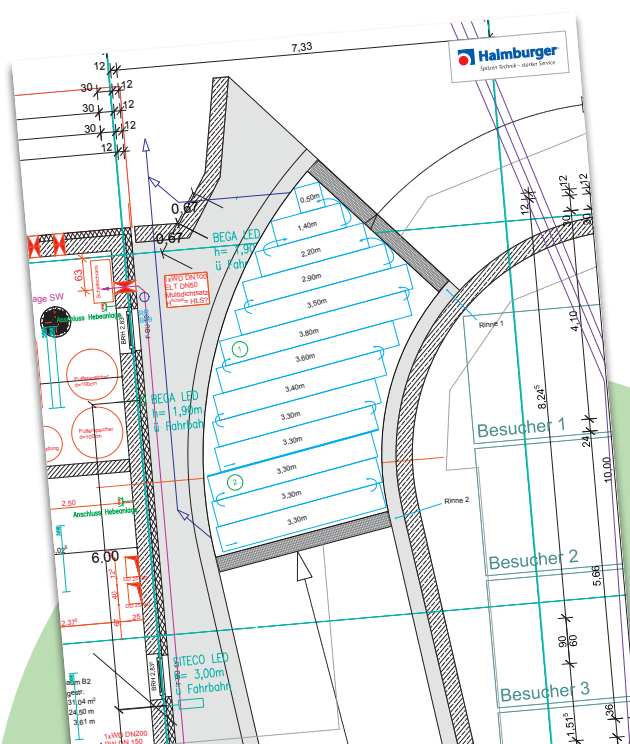

Beispiel-Skizze eines von Halmburger angefertigten Verlegeplans auf Basis eines gelieferten Grundrisses



## Qualität und Zuverlässigkeit

**Jede Freiflächenheizmatte** wird einer strengen Qualitäts- und Funktionsprüfung unterzogen. Alle Prüfergebnisse werden auf dem beiliegenden Typenschild einzeln dokumentiert.

**Halmburger Freiflächenheizungen** haben keine Verschleißteile und bedürfen somit keiner Wartung – ein besonderer Vorteil dieser Heizsysteme! Hochwertige Heizleiteraufbauten und eine lückenlose Produktionskontrolle garantieren eine lange Lebensdauer. Vor allem unsere werkseitig konfektionierte Anschlusstechnik macht die Freiflächenheizung sehr langlebig und absolut wasserdicht.



## Ablaufrinnenheizung

**Um ein ungehindertes Abfließen** des Schmelzwassers zu gewährleisten, sind sämtliche Ablaufrinnen einschl. Frostmeter (1,00 m unter Erdoberfläche) mit einem selbstlimitierenden Heizband zu beheizen. Bis zu einer Rinnenbreite von 150 mm ist eine einfache gestreckte Verlegung ausreichend. Bei breiteren Ablaufrinnen oder besonderen örtlichen, klimatischen oder baulichen Gegebenheiten ist eine Mehrfachbelegung erforderlich.

**Die Freiflächenheizung** muss bis zur Ablaufrinne in den frostfreien bzw. schneefreien Bereich verlegt werden.

Das selbstlimitierende Heizband wird bereits fertig mit einer entsprechend langen Anschlussleitung vorkonfektioniert. Die Verbindungsmuffe und die Anschlussleitung kann ebenfalls in der Rinne verlegt werden. Die Anschlussleitung wird in der Regel ungeschnitten zum Schaltschrank geführt. Die Ablaufrinnenheizung ist im Plan zu dokumentieren.

**Mehr Informationen** zur Ablaufrinnenheizung finden Sie bei unseren Dachrinnenheizbändern ab **Seite 117**.

## Regelung

**Für den wirtschaftlichen** und energiesparenden Betrieb der Halmburger Freiflächenheizung ist eine automatische Regelung erforderlich.

**Sie besteht aus einem Auswertegerät** in der Elektroverteilung, welche die Anlage ständig überwacht und die Heizung im Bedarfsfall einschaltet, sowie Eis- und Schneefühler im Fahrbahnbelag zur Feuchte- und Temperaturerfassung. Durch ein spezielles Fühleraufnahmegehäuse sind die Fühler im Servicefall auswechselbar und durch die robuste Fühlerkonstruktion sogar befahrbar.

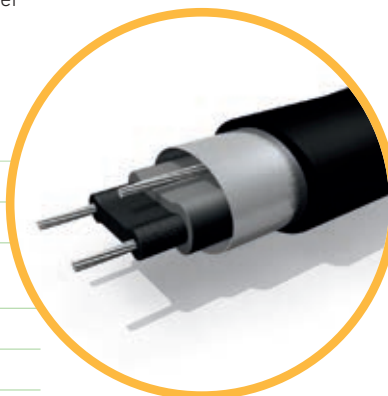

<b>Typ:</b>	ES-18
<b>Spannung:</b>	230 V AC
<b>Leistung:</b>	18 W/m (10°C Luft), 36 W/m (0°C Eiswasser)
<b>Abmessungen:</b>	ca. 11,8 x 5,8 mm
<b>Heizkreislänge:</b>	80,00 m
<b>Absicherung:</b>	16 A, B-Charakteristik bis 25,00 m 16 A, C-Charakteristik ab 25,00 m
<b>Schutzmaßnahme:</b>	FI-Schutzschaltung 30 mA
<b>Regelung:</b>	über Eis- und Schneemelder der Freiflächenheizung



Über  
uns

Temperaturregler  
Stellantriebe

Design-  
Glasrahmen

Wohnraum-  
lüftung

Fußboden- &  
Fliesenheizung

Marmorheizung/  
Natursteinheizung

Elektro-  
heizkörper

Dachrinnen- &  
Rohrbegleitheizung

Freiflächenheizung  
Treppenheizung

Steuerverteilungen

Allgemeines

# Steuerverteilungen

Für Dachrinnenheizungen, Rohrbegleitheizungen,  
Freiflächenheizungen und Dachflächenheizungen

[www.halmburger.eu](http://www.halmburger.eu)



Halmburger Händler-Shop:  
[shop.halmburger.eu](http://shop.halmburger.eu)

# Steuerverteilungen

- ✓ Steuerverteilungen nach VDE 0660 für Dachrinnen-, Rohrbegleit-, Freiflächen- und Dachflächenheizungen (selbstlimitierend und Festwiderstand)
- ✓ im Rittal Stahlschrank, ohne Sichtfenster
- ✓ komplett auf Zu- und Abgangsklemmen verdrahtet, einschließlich erforderliche Leistungsschütze
- ✓ Betriebsartenschalter H-0-A (Hand-0-Automatik), Betriebs- und Netzmeldeleuchten, separate Vorsicherung für Regelgeräte
- ✓ Standardmäßig mit Einführungen von unten über Flanschplatte mit Membran
- ✓ Schutzart IP65
- ✓ Überspannungsschutzeinrichtung nach VDE 0100-443 und VDE 0100-534 erforderlich
- ✓ **Das entsprechende Regelgerät wird im Schaltschrank integriert, ist aber im Preis noch nicht enthalten.**
- ✓ Steuerverteilungen werden auf Kundenwunsch gefertigt und sind vom Umtausch ausgeschlossen



Made in Germany

Sonderanfertigungen auf Anfrage.

## Steuerverteilungen für Dachrinnen- und Rohrbegleitheizungen (selbstlimitierend)

Typ	Art.-Nr.	Rabattgruppe	Beschreibung	Abmessungen	Spannung	max. Anschlussleistung	HS	FI	LS	ZR	Euro/Stück zzgl. USt.	Euro/Stück inkl. USt.
VD-03	3601	6A	<b>Steuerverteilung</b>	380 x 600 x 210 mm	230 V	3 kW	0	1	1	0	1.032,60	1.228,79
VD-09	3602	6A	<b>Steuerverteilung</b>	380 x 600 x 210 mm	230/400 V	9 kW	0	1	3	0	1.374,60	1.635,77
VD-12	3603	6A	<b>Steuerverteilung</b>	380 x 600 x 210 mm	230/400 V	12 kW	0	1	4	0	1.391,95	1.656,42
VD-18	3604	6A	<b>Steuerverteilung</b>	600 x 600 x 210 mm	230/400 V	18 kW	0	1	6	0	1.695,45	2.017,59
VD-18-2	3605	6A	<b>Steuerverteilung</b>	600 x 600 x 210 mm	230/400 V	18 kW	1	2	6	0	2.083,60	2.479,48
VD-27-2	3606	6A	<b>Steuerverteilung</b>	600 x 600 x 210 mm	230/400 V	27 kW	1	2	9	0	2.349,95	2.796,44
VD-36-2	3607	6A	<b>Steuerverteilung</b>	600 x 600 x 210 mm	230/400 V	36 kW	1	2	12	0	2.606,60	3.101,85
VD-36-3	3608	6A	<b>Steuerverteilung</b>	600 x 800 x 300 mm	230/400 V	36 kW	1	3	12	0	3.629,80	4.319,46
VD-54-3-V-1ZR	3609	6A	<b>Steuerverteilung</b>	800 x 1000 x 300 mm	230/400 V	54 kW	1	3	18	1	4.595,20	5.468,29

HS = Hauptschalter / FI = FI-Schutzschalter 30 mA / LS = Leitungsschutzschalter (C 16 A) / ZR = Zeitrelais

## Steuerverteilungen für Freiflächen-, Dachrinnen- und Dachflächenheizungen (Festwiderstand)

Typ	Art.-Nr.	Rabattgruppe	Beschreibung	Abmessungen	Spannung	max. Anschlussleistung	HS	FI	LS	ZR	Euro/Stück zzgl. USt.	Euro/Stück inkl. USt.
VF-09	3618	6A	<b>Steuerverteilung</b>	380 x 600 x 210 mm	230/400 V	9 kW	0	1	3	0	1.374,50	1.635,66
VF-12	3619	6A	<b>Steuerverteilung</b>	380 x 600 x 210 mm	230/400 V	12 kW	0	1	5	0	1.561,15	1.857,77
VF-18	3620	6A	<b>Steuerverteilung</b>	600 x 600 x 210 mm	230/400 V	18 kW	0	1	9	0	1.739,10	2.069,53
VF-27-2	3627	6A	<b>Steuerverteilung</b>	600 x 800 x 300 mm	230/400 V	27 kW	1	2	15	0	2.403,50	2.860,17
VF-36-2	3621	6A	<b>Steuerverteilung</b>	600 x 800 x 300 mm	230/400 V	36 kW	1	2	19	0	2.661,90	3.167,66
VF-54-3-V-1ZR	3622	6A	<b>Steuerverteilung</b>	800 x 1000 x 300 mm	230/400 V	54 kW	1	3	27	1	4.497,45	5.351,97
VF-72-4-V-1ZR	3623	6A	<b>Steuerverteilung</b>	800 x 1200 x 300 mm	230/400 V	72 kW	1	4	37	1	5.282,90	6.286,65
VF-90-5-V-1ZR	3624	6A	<b>Steuerverteilung</b>	1000 x 1200 x 300 mm	230/400 V	90 kW	1	5	45	1	7.529,55	8.960,17
VF-108-6-V-2ZR	3625	6A	<b>Steuerverteilung</b>	1000 x 1400 x 300 mm	230/400 V	108 kW	1	6	55	2	9.672,40	11.510,16
VF-180-10-V-3ZR	3626	6A	<b>Steuerverteilung</b>	1200 x 2000 x 500 mm	230/400 V	180 kW	1	10	91	3	20.481,45	24.372,93

HS = Hauptschalter / FI = FI-Schutzschalter 30 mA / LS = Leitungsschutzschalter (B 16 A) / ZR = Zeitrelais

Über uns  
Temperaturregler Stellantriebe  
Design-Glasrahmen  
Wohnraumlüftung  
Fußboden- & Fliesenheizung  
Marmorheizung/ Natursteinheizung  
Elektroheizkörper  
Dachrinnen- & Rohrbegleitheizung  
Freiflächenheizung Treppenheizung  
Steuerverteilungen  
Allgemeines



## Aufpreis Schaltschrankheizungen

Typ	Art.-Nr.	Rabatt- gruppe	Beschreibung	Euro/Stück zzgl. USt.	Euro/Stück inkl. USt.
SSH10	3670	6A	<b>Schaltschrankheizung</b> 10 W bis Verteilergröße 3 kW	230,95	274,83
SSH20	3671	6A	<b>Schaltschrankheizung</b> 20 W bis Verteilergröße 15 kW	238,90	284,29
SSH30	3672	6A	<b>Schaltschrankheizung</b> 30 W bis Verteilergröße 45 kW	259,35	308,63
SSH50	3673	6A	<b>Schaltschrankheizung</b> 50 W bis Verteilergröße 60 kW	286,95	341,47
SSH130	3674	6A	<b>Schaltschrankheizung</b> 130 W bis Verteilergröße 120 kW	371,15	441,67

## Aufpreis Zubehör und Einbauten

Typ	Art.-Nr.	Rabatt- gruppe	Beschreibung	Euro/Stück zzgl. USt.	Euro/Stück inkl. USt.
V- FI	3690	6A	<b>FI-Störmeldung ohne Hauptschalter</b> (für Steuerverteilungen mit Hauptschalter)	172,85	205,69
V- FIH	3691	6A	<b>FI-Störmeldung mit Hauptschalter</b> (für Steuerverteilungen ohne Hauptschalter)	218,65	260,19
V- SUM	3669	6A	<b>Summer intern</b> für Störmeldung	140,90	167,67
V- B	3688	6A	<b>Betriebsmeldung</b> potentialfrei	83,50	99,37
V- TSR1	3692	6A	<b>Türschloss</b> bis Schrankgröße 1000x800 mm	31,05	36,95
V- TSR2	3698	6A	<b>Türschloss</b> ab Schrankgröße 1200x800 mm	112,05	133,34
V- TÜRE	3693	6A	<b>Einbauten von Leuchten</b> in Schranktüre z.B. für Netz-, Betriebs- und Störmeldung (weiß, grün, rot), Preis je Leuchte	36,65	43,61
V- H	3697	6A	<b>Hauptschalter</b> bis 63 A für Steuerverteilungen ohne Hauptschalter	45,85	54,56
V- 2R	3687	6A	<b>Aufpreis je weiterer Regelkreis</b> (das entsprechende Regelgerät ist im Preis nicht enthalten), bestehend aus Leistungsschütz, H-0-A-Schalter, Betriebsmeldeleuchte	262,00	311,78
V- ZR	3694	6A	<b>Aufpreis für zusätzliches Zeitrelais</b>	170,30	202,66
V- 1798	3695	6A	<b>Einbau Koppelrelais</b> (das entsprechende Koppelrelais ist im Preis nicht enthalten)	65,20	77,59
V- ITR	3696	6A	<b>Einbau Temperaturbegrenzer</b> bei Freiflächenheizungen (das entsprechende Regelgerät ist im Preis nicht enthalten)	83,50	99,37
V- BZ 24	3689	6A	<b>Betriebsstundenzähler</b>	99,70	118,64
V- DSZ	3680	6A	<b>Drehstromzähler</b> , max. 3 x 80 A, digital, 3-phasig, Direktmessung	430,75	512,59
V- STROM	3668	6A	<b>Stromüberwachungsrelais</b> für einen Abgang 230 V, 16 A, 1 Wechsler, 1TE	142,90	170,05
V- ÜST2-1	3665	6A	<b>Aufpreis Überspannungsschutz</b> für Schaltschrank VD-03 (Typ 2, Mittelschutz), 2 TE mit Meldekontakt	458,25	545,32
V- ÜST2-2	3666	6A	<b>Aufpreis Überspannungsschutz</b> bis Schaltschrank VD-36/VF-36 (Typ 2, Mittelschutz), 4 TE mit Meldekontakt	707,20	841,57
V- ÜST2-3	3667	6A	<b>Aufpreis Überspannungsschutz</b> ab Schaltschrank VD-54/VF-54 (Typ 2, Mittelschutz), 4 TE, mit Vorsicherung 3 x 63 A, mit Meldekontakt	1.148,90	1.367,19
V- ÜSKA-1	3662	6A	<b>Aufpreis Überspannungsschutz</b> für Schaltschrank VD-03 (Kombiableiter, entspricht Typ 1+2, Grob- und Mittelschutz), 2TE, mit Meldekontakt	639,30	760,77
V- ÜSKA-2	3663	6A	<b>Aufpreis Überspannungsschutz</b> bis Schaltschrank VD-36/VF-36 (Kombiableiter, entspricht Typ 1+2, Grob- und Mittelschutz), 4TE, mit Meldekontakt	985,40	1.172,63
V- ÜSKA-3	3664	6A	<b>Aufpreis Überspannungsschutz</b> ab Schaltschrank VD-54/VF-54 (Kombiableiter, entspricht Typ 1+2, Grob- und Mittelschutz), 4TE, mit Vorsicherung 3 x 63 A, mit Meldekontakt	1.437,65	1.710,80
V- ÜST3-R	3661	6A	<b>Aufpreis Überspannungsschutz</b> Typ 3 (Feinschutz) für Regelgerät, 1 TE, mit Meldekontakt (nur zulässig wenn Überspannungsschutz Typ 1+2 in Haupt- bzw. Unterverteilung vorgeschaltet sind)	202,40	240,86

## Aufpreis für nächstgrößere Verteilungen, z.B. bei Einbau von mehreren Regelgeräten oder Zubehör

Typ	Art.-Nr.	Rabatt- gruppe	Beschreibung	Euro/Stück zzgl. USt.	Euro/Stück inkl. USt.
APS-1	3675	6A	<b>Aufpreis Schrankgröße</b> von 380 x 600 x 210 zu 600 x 600 x 210 mm	50,45	60,04
APS-2	3676	6A	<b>Aufpreis Schrankgröße</b> von 600 x 600 x 210 zu 600 x 800 x 250 mm	125,50	149,35
APS-3	3677	6A	<b>Aufpreis Schrankgröße</b> von 600 x 800 x 300 zu 800 x 1000 x 300 mm	98,75	117,51
APS-4	3678	6A	<b>Aufpreis Schrankgröße</b> von 800 x 1000 x 300 zu 800 x 1200 x 300 mm	107,85	128,34
APS-5	3679	6A	<b>Aufpreis Schrankgröße</b> von 800 x 1200 x 300 zu 1000 x 1200 x 300 mm	173,75	206,76
APS-6	3681	6A	<b>Aufpreis Schrankgröße</b> von 1000 x 1200 x 300 zu 1000 x 1400 x 300 mm	151,25	179,99



# Steuerverteilungen nach VdS

## für Sprinkleranlagen

- ✓ Komplett-Verteilungen inkl. erforderliche Regelgeräte
- ✓ Überspannungsschutzeinrichtungen nach VDE 0100-443 und VDE 0100-534 sind in vorgelagerten Verteilungen bauseits zu integrieren
- ✓ Steuerverteilungen werden auf Kundenwunsch gefertigt und sind vom Umtausch ausgeschlossen

### Steuerverteilungen für Sprinkleranlagen

Typ	Art.-Nr.	Rabatt- gruppe	Beschreibung	Euro/Stück zzgl. USt.	Euro/Stück inkl. USt.
ELBE 1 Rohr- abschnitt	7901	6A	<b>ELBE VdS-Stahlschrank für 1 Rohrabschnitt</b> , Heizkreise nach VdS inkl. 2 eingebaute Digital-Regler, mit Fühlerbruchüberwachung, 3-Phasen-Spannungsüberwachung, 1 pot.freien Wechslerkontakt zur Störungsweitermeldung, 2 Test-Taster, 2 Betriebsleuchten, 2 Störleuchten, IP54	<b>3.011,00</b>	<b>3.583,09</b>
ELBE 2 Rohr- abschnitte	7902	6A	<b>ELBE VdS-Stahlschrank für 2 Rohrabschnitte</b> , Heizkreise nach VdS inkl. 4 eingebaute Digital-Regler, mit Fühlerbruchüberwachung, 3-Phasen-Spannungsüberwachung, 1 pot.freien Wechslerkontakt zur Störungsweitermeldung, 4 Test-Taster, 4 Betriebsleuchten, 4 Störleuchten, IP54	<b>4.631,00</b>	<b>5.510,89</b>
ELBE 3 Rohr- abschnitte	7903	6A	<b>ELBE VdS-Stahlschrank für 3 Rohrabschnitte</b> , Heizkreise nach VdS inkl. 6 eingebaute Digital-Regler, mit Fühlerbruchüberwachung, 3-Phasen-Spannungsüberwachung, 1 pot.freien Wechslerkontakt zur Störungsweitermeldung, 6 Test-Taster, 6 Betriebsleuchten, 6 Störleuchten, IP54	<b>6.116,00</b>	<b>7.278,04</b>
ELBE 4 Rohr- abschnitte	7904	6A	<b>ELBE VdS-Stahlschrank für 4 Rohrabschnitte</b> , Heizkreise nach VdS inkl. 8 eingebaute Digital-Regler, mit Fühlerbruchüberwachung, 3-Phasen-Spannungsüberwachung, 1 pot.freien Wechslerkontakt zur Störungsweitermeldung, 8 Test-Taster, 8 Betriebsleuchten, 8 Störleuchten, IP54	<b>8.481,00</b>	<b>10.092,39</b>



# Allgemeines

Formulare & Informationen

Versand & Transportbedingungen

Gewährleistung & Garantie

[www.halmburger.eu](http://www.halmburger.eu)



**Halmburger Händler-Shop:**  
[shop.halmburger.eu](http://shop.halmburger.eu)





## CE-Kennzeichnung:

Die **EU-Konformitätserklärungen der jeweiligen Produkte** finden Sie im Downloadbereich auf unserer Website unter [www.halmburger.eu](http://www.halmburger.eu).

## ErP-Konform

## Ökodesign-Richtlinie:

**Unsere Produkte Wohnraumlüftung und elektrische Raumheizgeräte** entsprechen den gesetzlichen Anforderungen der umweltgerechten Gestaltung energieverbrauchsrelevanter Produkte (Energy-related Products – Ökodesign-Richtlinie), gemäß den Anforderungen in den Produktinformationen.

## REACH

## REACH & RoHS:

## RoHS

**Unsere Produkte erfüllen die Anforderungen** nach der Chemikalienverordnung REACH und der Verordnung über die Beschränkung der Verwendung bestimmter gefährlicher Stoffe RoHS. Die entsprechenden Konformitätserklärungen der jeweiligen Produkte finden Sie im Downloadbereich auf unserer Website unter [www.halmburger.eu](http://www.halmburger.eu).

## VerpackG

## Verpackungsgesetz:

Registrierungs-Nr.: DE 3515062359080 (D)

Lizenzpartner-Nr.: P5605 (A)

**Wir kommen unserer gesetzlichen Verpflichtung** zur Entsorgung der von uns in Verkehr gebrachten Verkaufs- und Transportverpackungen gemäß Verpackungsgesetz der Bundesrepublik Deutschland nach. Wir haben uns einem Entsorgungsunternehmen vertraglich angeschlossen und bei der Registerdatenbank „LUCID“ der Zentralen Stelle Verpackungsregister registriert, welches die flächendeckende und regelmäßige Abholung von gebrauchten Transport- und Verkaufsverpackungen über das duale System gewährleistet.

## ElektroG

## Entsorgung:

WEEE-Reg-Nr.: DE 23129313 (D)

GLN: 900 839 203 2228 (A)

## WEEE

**Wohnraumlüftungsgeräte, Fußboden- und Freiflächenheizungen, selbstlimitierende Heizbänder, Elektroheizkörper sowie Temperaturregler** fallen grundsätzlich unter das Gesetz über das Inverkehrbringen, die Rücknahme und die umweltverträgliche Entsorgung von Elektro- und Elektronikgeräten ElektroG.

**Für die betroffenen Produkte** haben wir bei der Stiftung Elektroaltgeräteregister (EAR), 90411 Nürnberg die entsprechenden, von uns in Verkehr gebrachten Mengen registriert und gemeldet. Die Produkte sind entsprechend gekennzeichnet.



Wir weisen alle Endnutzer von Elektro- und Elektronikgeräten darauf hin, dass Sie für das Löschen personenbezogener Daten auf den zu entsorgenden Altgeräten selbst verantwortlich sind.

**Entsorgung von Altgeräten in Deutschland:** Geräte mit abgebildeter Kennzeichnung (durchgestrichene Mülltonne) gehören nicht in den Restmüll. Das Elektro- und Elektronikgerätegesetz (ElektroG) gewährleistet eine kostenlose Rückgabe bei Ihrer kommunalen Sammelstelle. Weitere Informationen zu diesem Thema erhalten Sie bei uns.

**Entsorgung von Altgeräten außerhalb Deutschlands:** Die Entsorgung hat nach den gesetzlichen Vorschriften des jeweiligen Landes zu erfolgen.

## BauPVO

## Bauproduktenverordnung:

**Unsere Produkte elektrische Heizsysteme, Temperaturregelgeräte, Lüftungsgeräte, Steuerverteilungen sowie Polyesterfaserplatten** unterliegen nicht der Bauproduktenverordnung.

## ChemVerbotsV

## Chemikalienverbotsverordnung & Gefahrstoffverordnung:

## GefStoffV

**Wir liefern keine Produkte, welche der Chemikalienverbotsverordnung oder Gefahrstoffverordnung unterliegen.**

# Die drei Arten der Wärmeübertragung



## Wärmestrahlung

**Wärmestrahlen/Wärmewellen** sind elektromagnetische Wellen in dem für das menschliche Auge nicht sichtbaren infraroten Bereich. Der bekannteste, natürliche Infrarotstrahler ist die Sonne. Sonnenstrahlen erwärmen direkt den angestrahlten Körper ohne ein Übertragungsmedium zu benötigen.

**Am besten erkennt man dies** z.B. im Winter an einem sonnigen Tag im Freien. Auch wenn die Lufttemperatur bei z.B.  $-10^{\circ}\text{C}$  liegt, spürt man die Wärme der Sonnenstrahlen auf der Haut sehr deutlich.

**Heizungen mit einem hohen Wärmestrahlungsanteil** (Infrarotheizungen) heizen über den Strahlungsaustausch nicht die Raumluft, sondern die Umgebungsflächen auf (z.B. Personen, Möbel, Wände,...). Da Infrarotstrahlen kein Trägermedium zum Energietransport benötigen, gelangen sie nahezu verlustfrei von der Infrarotheizung zum Körper. Dies und eine gleichmäßige Wärmeabstrahlung über eine relativ große Fläche bei niedriger Oberflächentemperatur, wie beispielsweise bei Fußbodenheizungen oder Marmor- & Natursteinheizungen, machen Wärmestrahlungsheizungen physiologisch angenehmer als Konvektionsheizungen.

## Wärmekonvektion

**Bei der Wärmekonvektion** ist die an dem Heizelement vorbeiströmende Luft der Wärmeträger. Dieser Wärmeträger wiederum gibt die Wärme an umströmte Gegenstände mit niedrigerer Temperatur wieder ab bzw. vermischt sich mit der kälteren Umgebungsluft.

**Bei der sogenannten Konvektionsheizung** entsteht dadurch eine ständige Luftzirkulation im Raum, wobei warme Luft aufsteigt und kalte absinkt. Heizungen mit hohem Konvektionsanteil führen dadurch zu Staubaufwirbelungen, trockener Raumluft, ungleichmäßiger Wärme und somit zur sogenannten „unangenehmen Heizungsluft“ (Konvektionsheizung: z.B. Konvektor/Radiator).

## Wärmeleitung

**Wärmeleitung findet in einem Feststoff** oder einer ruhenden Flüssigkeit infolge eines Temperaturunterschiedes statt. Dabei wird Energie von der wärmeren zu der kälteren Stelle geleitet (z.B. Metallgriff einer Pfanne).





# Informationen

## Leistungsformelkreis

So berechnen Sie flexibel und einfach Ihre gesuchten Werte. Die vier Viertel im inneren Kreis zeigen die vier möglichen Werte. Mit den jeweils dazugehörigen drei äußeren Formeln können Sie den gesuchten Wert bestimmen.

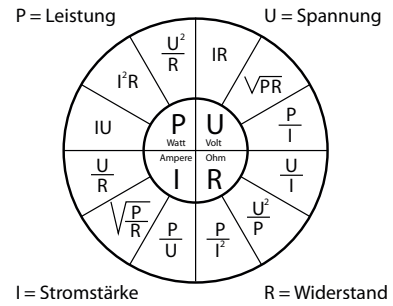

## IP Schutzarten

Den Buchstaben IP werden zwei Kennziffern angehängt. Diese zeigen an, welchen Schutzzumfang ein Gehäuse bezüglich Berührung bzw. Fremdkörper und Feuchtigkeit bzw. Wasser bietet.

Erste Kennziffer: Schutz gegen Festkörper	Zweite Kennziffer: Schutz gegen Flüssigkeiten
0 Kein Schutz	0 Kein Schutz
1 Schutz gegen Körper > 50 mm	1 Senkrechtes Tropfwasser
2 Schutz gegen Körper > 12 mm	2 Schräges Tropfwasser von 75 bis 90°
3 Schutz gegen Körper > 2,5 mm	3 Sprühwasser
4 Schutz gegen Körper > 1,0 mm	4 Spritzwasser
5 Staubablagerung	5 Strahlwasser
6 Staubeintritt	6 Überflutung
	7 Eintauchen
	8 Untertauchen

Beispiel IP65: Das Gerät ist staubdicht und wasserstrahlgeschützt.

## Schutzbereiche

Die Elektroinstallation in Räumen mit Badewanne oder Dusche müssen so installiert werden, dass eine Gefährdung durch elektrische Ströme ausgeschlossen ist.

Es werden verschiedene Schutzbereiche unterschieden:

- Schutzbereich 0
- Schutzbereich 1
- Schutzbereich 2

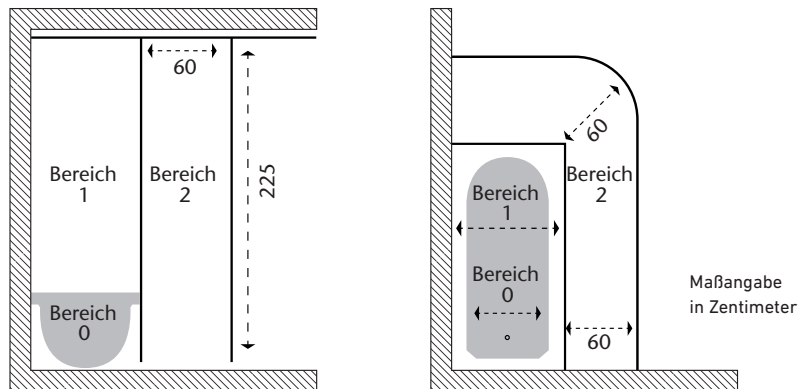

## Informationspflicht gemäß Batteriegesetz

Altbatterien dürfen nicht in den Hausmüll. Verbraucher sind gesetzlich verpflichtet, Altbatterien dem Recycling zuzuführen. Es gibt geeignete Sammelstellen bei Kommunen. Auch alle Händler und Geschäfte, die Batterien verkaufen, nehmen Altbatterien in handelsüblichen Mengen unentgeltlich zurück. Sie können auch sicher verpackt an uns zurückgeschickt werden.

Altbatterien enthalten möglicherweise Schadstoffe oder Schwermetalle, die Umwelt und Gesundheit schaden können. Batterien werden wieder verwertet, sie enthalten wichtige Rohstoffe wie Eisen, Zink, Mangan oder Nickel. Die Mülltonne bedeutet: Batterien und Akkus dürfen nicht in den Hausmüll.





## Versandkosten Deutschland

falls  
nicht bereits  
**frei Haus**  
vereinbart!

### Standardversand als Paket & Stückgut (nicht rabattfähig)

Typ		Art.-Nr.	Rabatt- gruppe	Euro/Stück zzgl. USt.	Euro/Stück inkl. USt.
<b>Paketversand</b>	bis 25 kg	9785	0	<b>5,60</b>	<b>6,66</b>
	bis 32 kg	9786	0	<b>9,15</b>	<b>10,89</b>
	bis 40 kg	9787	0	<b>22,45</b>	<b>26,72</b>
	Inselzuschlag (Aufpreis)	9778	0	<b>12,70</b>	<b>15,11</b>
	Nachnahmegebühr (Aufpreis)	9777	0	<b>7,60</b>	<b>9,04</b>
<b>Stückgut (Spedition)</b>	Euroflachpalette	9789	0	<b>77,60</b>	<b>92,34</b>
	Inselzuschläge und Nachnahmegebühr auf Anfrage	Einwegpalette	9791	0	<b>77,60</b>

### Expressversand als Paket (nicht rabattfähig)

Typ		Art.-Nr.	Rabatt- gruppe	Euro/Stück zzgl. USt.	Euro/Stück inkl. USt.
<b>Expressversand 24h am nächsten Werktag außer Samstag (Aufpreis)</b>	bis 40 kg	9776	0	<b>8,75</b>	<b>10,41</b>
<b>Expressversand am nächsten Werktag außer Samstag (Vollpreis)</b>	bis 40 kg, bis 8.00 Uhr	9773	0	<b>44,50</b>	<b>52,96</b>
	bis 40 kg, bis 9.00 Uhr	9772	0	<b>30,10</b>	<b>35,82</b>
	bis 40 kg, bis 10.00 Uhr	9771	0	<b>26,50</b>	<b>31,54</b>
	bis 40 kg, bis 12.00 Uhr	9770	0	<b>21,70</b>	<b>25,82</b>
<b>Samstagszustellung außer Feiertag (Vollpreis)</b>	bis 40 kg, bis 10.00 Uhr	9775	0	<b>26,50</b>	<b>31,54</b>
	bis 40 kg, bis 12.00 Uhr	9774	0	<b>22,90</b>	<b>27,25</b>

Mit Ausnahme deutscher Inseln. Je nach Zeit und Zustellort muss vorab die Realisierbarkeit der Expresszustellung durch unseren Transportdienstleister geprüft und bestätigt werden. Bitte beachten Sie unsere Transportbedingungen für Expresssendungen auf der **Seite 157**.

### Expressversand & weitere Gebühren als Stückgut (Spedition) (nicht rabattfähig)

Typ		Art.-Nr.	Rabatt- gruppe	Euro/Stück zzgl. USt.	Euro/Stück inkl. USt.
<b>Expressversand am nächsten Werktag außer Samstag (Aufpreis)</b>	„Next Day“	9780	0	<b>22,00</b>	<b>26,18</b>
	bis 10.00 Uhr	9782	0	<b>66,00</b>	<b>78,54</b>
	bis 12.00 Uhr	9781	0	<b>38,50</b>	<b>45,82</b>
<b>Weitere Gebühren (Aufpreis)</b>	Fixtermin, mind. 2 bis 3 Tage Vorlaufzeit erforderlich	9792	0	<b>8,25</b>	<b>9,82</b>
	Avisgebühr, Avis per SMS mit Terminvorschlägen	9793	0	<b>4,95</b>	<b>5,89</b>

Mit Ausnahme deutscher Inseln. Je nach Zeit und Zustellort muss vorab die Realisierbarkeit der Expresszustellung durch unseren Transportdienstleister geprüft und bestätigt werden. Hinweis: 48-Stunden-Zustellgebiete bedeuten Anlieferung innerhalb von 48 Stunden. Bitte beachten Sie unsere Expressbedingungen auf der **Seite 157**.

## Versandkosten Österreich

falls  
nicht bereits  
**frei Haus**  
vereinbart!

### Standardversand als Paket (nicht rabattfähig)

Typ		Rabatt- gruppe	Euro/Stück zzgl. USt.	Euro/Stück inkl. USt.
<b>Paketversand nach Österreich</b>	bis 5 kg	0	<b>8,95</b>	<b>10,65</b>
	bis 10 kg	0	<b>10,45</b>	<b>12,44</b>
	bis 20 kg	0	<b>13,60</b>	<b>16,18</b>
	bis 40 kg	0	<b>24,05</b>	<b>28,62</b>

Express-Sendungen und Sendungen als Stückgut auf Anfrage.

## Versandkosten Italien

falls  
nicht bereits  
**frei Haus**  
vereinbart!

### Standardversand als Paket (nicht rabattfähig)

Typ		Rabatt- gruppe	Euro/Stück zzgl. USt.	Euro/Stück inkl. USt.
<b>Paketversand nach Italien</b>	bis 5 kg	0	<b>20,20</b>	<b>24,04</b>
	bis 10 kg	0	<b>22,25</b>	<b>26,48</b>
	bis 20 kg	0	<b>26,60</b>	<b>31,65</b>
	bis 40 kg	0	<b>39,25</b>	<b>46,71</b>

Express-Sendungen und Sendungen als Stückgut auf Anfrage.

Die Transportbedingungen finden Sie auf der **Seite 157**. Versandkosten für andere Länder und Sonderzustellungen auf Anfrage. Die angegebenen Preise sind nur solange gültig, bis wir eine Preisänderung seitens unserer Transportdienstleister erhalten.



## Transportbedingungen

**Expresssendungen:** Bei Expresslieferungen handelt es sich lediglich um eine bevorzugte Behandlung von Paketsendungen bzw. von Speditionssendungen. Der Text „Zustellung bis ...Uhr“, „Zustellung Next Day“, „Samstagszustellung bis ...Uhr“ oder ähnliche Bezeichnungen stellen lediglich einen gewünschten Liefertermin und keine versprochene Leistung bzw. keine zugesicherte Eigenschaft dar. Für verspätete Expresslieferungen kann die Halmburger GmbH nur in Höhe des Versandkostenanteils in Regress genommen werden. Weitere Kosten wie Wartezeiten, Standkosten, Rüstkosten und dergleichen werden von der Halmburger GmbH nicht übernommen. Der Grund liegt in den AdSp unserer Transportdienstleister, es sind z.B. höhere Gewalt wie Stau, widrige Witterungsbedingungen, Streik, Aussperrungen usw. komplett ausgenommen. Auch die geringen Sonderziehungsrechte machen einen Regress bei unserem Transportdienstleister nahezu unmöglich.

**Die Meldung über eine verspätete Zustellung muss innerhalb von 24 Stunden bei uns eingegangen sein, ansonsten gilt eine verspätete Zustellung als genehmigt!**

**Sendungen im Standardversand:** Paketesendungen und Speditionssendungen im normalen Versand werden in der Regel innerhalb von 24 bis 48 Stunden in Deutschland (ohne Inseln) zugestellt. Diese Zeit ist eine Regellaufzeit und stellt keine versprochene Leistung bzw. zugesicherte Eigenschaft dar. Das gleiche gilt für Sendungen ins europäische und nichteuropäische Ausland. Die entsprechenden Regellaufzeiten außerhalb von Deutschland und die deutschen Inseln können bei der Halmburger GmbH erfragt werden. In Zeiten erhöhter Transportaufkommen wie z.B. in der Vorweihnachtszeit oder zwischen Feiertagen ist mit längeren Regellaufzeiten als angegeben zu rechnen.

**Warenannahme:** Überprüfen Sie bei Anlieferung durch den Spediteur/Paketdienstleister das Gut/Packstück auf äußere Beschädigung!

Ist eine äußere Beschädigung (auch kleinste Schäden) erkennbar, sind Sie verpflichtet, sich diesen Mangel vom Spediteur/Paketdienstleister schriftlich bestätigen und quittieren zu lassen (z.B. auf Frachtbrief oder separatem Dokument). Sie haben weiter die Möglichkeit die Warenannahme zu verweigern oder im Beisein des Speditors/Paketdienstleisters das Gut/Packstück zu öffnen und zu kontrollieren und bei Defekt/Mangel ebenfalls dies vom Spediteur/Paketdienstleister bestätigen und quittieren zu lassen.

Wenn Sie hingegen ein äußerlich beschädigtes Gut/Packstück vorbehaltlos annehmen, gilt die Annahme als genehmigt (freigezeichnet). Sollte dann durch den Transport ein Mangel an der Ware entstanden sein, ist ein Regress (Schadenersatz) nicht mehr möglich. Die Warenannahme unter Vorbehalt ohne exakte Beschreibung ist nicht ausreichend.

**Prüfpflicht und Rügepflicht:** Als ordentlicher Kaufmann sind Sie verpflichtet, die Ware qualitativ und quantitativ zu überprüfen (unverzüglich, d.h. ohne schuldhaftes Verzögern) und einen Mangel bei uns ebenfalls unverzüglich anzuzeigen.

Als Nichtkaufmann liegt es in Ihrem eigenen Interesse, die Ware ebenfalls unverzüglich bzw. in einem angemessenen Zeitraum qualitativ und quantitativ zu überprüfen und bei einem Mangel diesen bei uns unverzüglich bzw. in diesem angemessenen Zeitraum anzuzeigen.

Für einen angemessenen Zeitraum zur Mängelrüge räumen wir Ihnen fünf Tage ein! Ansonsten gilt die Ware als angenommen und genehmigt. Ein eventueller Schadenersatz ist dann nicht mehr möglich.



## Gewährleistung & Garantie

**Gewährleistung:** Für die Halmburger GmbH als Unternehmen mit Sitz in Deutschland gilt selbstverständlich die gesetzliche Gewährleistung nach BGB – für all unsere Produkte. Darüber hinaus bieten wir Ihnen auf einen Großteil unserer Produkte eine freiwillige und langjährige Garantie an:

**Garantiefristen:**

**3 Jahre Garantie für folgende Produkte:**

- Thermische Stellantriebe der Serien TS+ 5.11, TS+ 6.11
- Eis- und Schneemelder der Serien: ESMd, FSD, FSF
- Temperaturregler der Serien: UTR-..., DTR, FTR, ITR-3...

**5 Jahre Garantie für folgende Produkte:**

- Bimetal-Temperaturregler der Serien: RTR-50..., RTR-55..., RTR-58..., RTR-62..., RTR-67..., RTR-70..., RTR-81..., RTR-86..., RTR-72...79, RT 28..., RT 48..., RT 58..., RTR-A... (ausgenommen RTR-xx 40, RTR-xx 41, RTR-xx 42, RTR-71, RTR-73, RTR-74)
- Temperaturregler der Serien EFS, ERBS, EFD, ERBD, ERD, EFK, ERBK, ERK
- Wohnraumlüftungen der Serie: WRL-K75
- Eis- und Schneemelder der Serien: 1773, 3354, 3356
- Temperaturregler der Serien: 1893DT
- Design-Glasrahmen der Serien GS-xxx und GB-xxx

**10 Jahre Garantie für folgende Produkte:**

- Fußboden- und Fliesenheizungen der Serien: TVMT, TVMT-K, EVTW, NVSO
- Dachrinnen- und Rohrbegleitheizungen der Serien: ES..., MT...
- Marmor- und Natursteinheizungen der Serien: NOV, GAL, JUR, PRI, SYA, SHA, PAL, VAR, THA, LAB usw.

**Die vor genannte 10-jährige Garantieleistung ist zeitlich gestaffelt wie folgt:**

- bis zum Ende des 5. Jahres 100%
- bis zum Ende des 8. Jahres 50%
- bis zum Ende des 10. Jahres 25%

Die Garantiebedingungen finden Sie auf der folgenden Seite.

**Hinweis:**

Sollte es eine Beanstandung unserer gelieferten Waren (auch im bereits eingebauten Zustand) geben, so setzen Sie sich bitte mit uns in Verbindung. Selbst durchgeführte Reparaturmaßnahmen oder Reparaturen durch Drittunternehmen ohne unser Einverständnis führen zum Verlust der Gewährleistung und der Garantie!



## Garantiebedingungen

### Bedingungen:

Die genannten Garantiefristen beginnen mit dem Datum des Kaufvertrages, spätestens aber mit dem Tag der Auslieferung der Ware an unseren Kunden und läuft während der Dauer der gesetzlichen oder vereinbarten Gewährleistung parallel zu dieser.

Die Garantie greift ausschließlich ein bei einem technischen Defekt, welcher von der Halmburger GmbH zu vertreten ist. Defekte infolge höherer Gewalt (wie z.B. Überspannung, Blitzeinschlag, Feuer oder ähnliches), sowie solche aufgrund fahrlässiger, grob fahrlässiger oder vorsätzlicher Beschädigung sind ausgeschlossen. Ebenfalls von der Garantie ausgenommen sind Verschleißteile, Defekte, welche durch falsche oder unsachgemäße Handhabung entstanden sind oder die auf der Nichtbeachtung unserer Anweisungen, von Montage-, Einbau-, Bedienungs- oder Wartungsanleitungen beruhen.

Die von der Halmburger GmbH zu erbringende Garantieleistung beschränkt sich ausschließlich auf den Ersatz des defekten Produktes oder Produktteiles durch das gleiche oder ein ähnliches Produkt (welches für den Einsatzzweck technisch geeignet ist). Weitergehende Kosten (zum Beispiel für Versendung, Abholung, Transport, Versicherung, Um- und Einbau, Planungskosten und ähnliches) werden von der Halmburger GmbH nicht übernommen. Das Ersatzprodukt wird ausschließlich am Sitz der Halmburger GmbH bereitgehalten und übergeben. Nimmt der Kunde die Garantieleistungen in Anspruch, so trägt die Halmburger GmbH die Kosten für die Beschaffung des Ersatzproduktes (teilweise, entsprechend der Prozentsätze aus der vor genannten Staffelung) bzw. wie vor beschrieben (ausgehend von dem vom Kunden ursprünglich bezahlten Preis des defekten Produktes oder Produktteiles). Den darüber hinausgehenden Teil der Ersatzbeschaffungskosten hat der Kunde zu übernehmen und vor Herausgabe des Ersatzproduktes zu leisten.

Ein Anspruch des Kunden auf Geldersatz für das defekte Produkt besteht nicht. Die Halmburger GmbH ist jedoch berechtigt die Ersatzbeschaffung abzulehnen und stattdessen entsprechend der Prozentsätze aus der nachfolgenden Staffelung Wertersatz in Geld (ausgehend von dem vom Kunden ursprünglich bezahlten Preis des defekten Produktes oder Produktteiles) zu leisten.

Sollte das defekte Produkt aus technischen, gesetzlichen oder anderen Gründen nicht mehr lieferbar sein, produziert werden oder produziert werden dürfen, entfällt der Anspruch auf Garantieleistung ersatzlos.

Die Beweislast für das Vorliegen der Voraussetzungen eines Garantieanspruches trägt der Kunde! Die Anlieferung des defekten Produktes bzw. die Bereitstellung von Fotos, Verlegeplänen und dergleichen für die Schadensfeststellung hat durch den Kunden auf seine Kosten zu erfolgen. Sollten der Halmburger GmbH bei einer unberechtigten Reklamation Kosten entstehen, sind diese vom Kunden zu tragen.

Die Garantieansprüche stehen ausschließlich dem unmittelbaren Vertragspartner der Halmburger GmbH zu und sind erst nach Zustimmung durch die Halmburger GmbH auf Dritte übertragbar.

### Allgemeines:

Die Vertragsbeziehung aus der Garantie unterliegt ausschließlich dem Gesetz der Bundesrepublik Deutschland. Andere, auch internationale Regelungen kommen nicht zur Anwendung. Als ausschließlicher Gerichtsstand und Erfüllungsort für alle Rechte und Pflichten aus der Garantie gilt (soweit gesetzlich zulässig) Sankt Wolfgang/Obb. als vereinbart.

### Stand:

Oktober 2023

Andreas Halmburger

Roland Halmburger





# Heizen. Lüften. Regeln.

Express-Service ohne Aufpreis – Ihre Vorteile

## Geschäftszeiten

### Montag – Donnerstag

7.00 – 17.00 Uhr durchgehend

### Freitag

7.00 – 13.00 Uhr durchgehend

## So erreichen Sie uns

**Telefon:** +49 (0)8085 18790

**Telefax:** +49 (0)8085 187979

**E-Mail:** info@halmburger.eu

**Web:** www.halmburger.eu



## Sofortige & kostenlose Beratung

Wenn Sie Fragen zu Produkten haben, Infos anfordern oder Produkte bestellen wollen, rufen Sie uns an oder mailen Sie uns. Mit 100% Beratungskompetenz und ohne lästige Warteschleifen.



## Sofortige Planung & Angebotserstellung

Senden Sie uns den Grundriss oder den Plan Ihres Projekts/ Objekts. Wir werden für Sie dann sofort & kostenlos das optimale Konzept ausarbeiten und Ihnen ein Angebot inklusive kostenloser Projektplanung unterbreiten.



## Sofortiger Versand am Bestellttag

Wenn Sie Ihre Bestellung von Montag bis Donnerstag bis 15 Uhr und Freitag bis 12 Uhr bei uns aufgeben, wird Ihre Ware noch am selben Tag an Sie verschickt.

## Unternehmensdaten

### Sitz der Gesellschaft:

**84427 Sankt Wolfgang/Obb.**

**Deutschland – Germany**

### Registergericht München

**HRB 86 101**

### Geschäftsführer:

**Andreas Halmburger (Sprecher)**

**Roland Halmburger**

**USt-IdNr. DE 128963357**

### Kammerzugehörigkeit:

**Industrie- und Handelskammer**

**für München und Oberbayern**

**D-U-N-S-Nr. 32-589-6892**

### GLN Globale Lokationsnummer

**42 513696 0000 4**

Halmburger ist ein eingetragenes Warenzeichen der Halmburger GmbH. Abbildungen ähnlich, technische Änderungen vorbehalten. © Copyright Oktober 2023 – Auflage 1/2024 – Version 24.01. Fotos & Illustrationen: typneun, pixagramm, C. Willner, Foto Böld, fotolia, iStockphoto, ImageLibrary, Fit & Fly SPA Kempinski Hotel Airport München, Klafs GmbH & Co. KG Schwäbisch Hall, Villeroy & Boch, Gemeinde Sankt Wolfgang, GLS Germany, SCA Fullfilment.

## Rechtliches

### Allgemeine Hinweise:

Die hier enthaltenen Angaben entsprechen dem aktuellen Stand unserer Kenntnisse und sind nach bestem Wissen richtig und zuverlässig. Sie stellen jedoch keine verbindliche Eigenschaftszusicherung dar. Der Verarbeiter dieser Erzeugnisse muss in eigener Verantwortung über deren Eignung für den vorgesehenen Einsatz entscheiden. Der Anschluss an das 230 Volt-Netz (30 mA Fehlerstromschutzschaltung) darf nur durch einen Elektrofachmann erfolgen. Es sind die geltenden EN- und DIN-Normen sowie VDE- und EVU-Vorschriften (TAB/TAR) zu beachten. Die Halmburger GmbH behält sich das Recht vor, ohne Mitteilung an den Käufer, an Werkstoffen oder Verarbeitungen, Änderungen vorzunehmen, welche die Einhaltung zutreffender Spezifikationen nicht beeinträchtigen. Die genannten Preise beinhalten keine Montage und Inbetriebnahme. Falls nichts Anderes vereinbart ist, erfolgt die Lieferung ab 50,00 Euro Nettopreis zzgl. gesetzlicher USt. frei Haus (innerhalb Deutschland/Festland und nach Österreich, für den Versand auf deutsche Inseln werden Inselzuschläge berechnet). Lieferungen in andere Länder erfolgen ab Werk, unverzollt. Sonderanfertigungen und Sondervarianten sind vom Umtausch ausgeschlossen. Ist nichts anderes vereinbart, gilt als Zahlungsbedingung Vorauskasse. Die Preise dienen als Kalkulationsbasis für unsere Lieferpreise, sie stellen kein Angebot dar und sind keine Preisempfehlung. Mit Erscheinen dieser Preisliste werden alle bisherigen Preise ungültig. Für Druckfehler übernehmen wir keine Haftung. Produkt-Abbildungen sind ähnlich.

### Für mit uns abgeschlossene Verträge gelten nachfolgende Bedingungen als vereinbart:

Die Vertragsbeziehungen unterliegen ausschließlich dem Recht der Bundesrepublik Deutschland. Die Anwendung internationaler Kaufrechtsgesetze ist ausgeschlossen. Ausschließlicher Gerichtsstand und Erfüllungsort für alle Pflichten aus dem Vertrag (soweit gesetzlich zulässig) ist Sankt Wolfgang/Obb. Warenlieferungen erfolgen ausschließlich unter verlängertem Eigentumsvorbehalt. Mit Vertragsabschluss tritt der Erwerber alle im Zusammenhang mit Rechtsgeschäften oder Realakten (die zum Erlöschen des Vorbehaltseigentums führen) erworbenen Forderungen in Höhe des Wertes der Vorbehaltware an uns ab. Im Übrigen gelten ausschließlich die gesetzlichen Bestimmungen der Bundesrepublik Deutschland. Abweichende AGB werden durch den Vertragsabschluss außer Kraft gesetzt.

Unsere Produkte sind nicht für den Export in die USA, USA-Territorien und Kanada bestimmt. Im Weiteren dürfen unsere Produkte nicht in Kraft-, Luft-, Schienen- und/oder Wasserfahrzeuge eingebaut werden.

**Datenschutzklärung:** Wir verwenden Ihre Daten gemäß europäischer Datenschutzgrundverordnung, Bundesdatenschutzgesetz und Telemediengesetz ausschließlich zur Erfüllung vertraglicher Zwecke und verpflichten uns Ihnen gegenüber, Ihre Daten nur im gesetzlich erlaubten Rahmen zu verwenden.

